

РУКОВОДСТВО ПО ЭКСПЛУАТАЦИИ

Эксплуатация

Техническое обслуживание

Технические характеристики

Вся информация в настоящем Руководстве по эксплуатации приведена по состоянию на момент публикации.

Тем не менее, в целях постоянного улучшения продукции Genesis Branded Vehicle сохраняет за собой право вносить любые изменения.

Данное руководство относится ко всем моделям этого автомобиля и включает в себя описания и пояснения дополнительного и стандартного оборудования.

Поэтому в данном Руководстве Вы сможете обнаружить материалы, не имеющие отношения к конкретной модели Вашего автомобиля.

ВНИМАНИЕ: МОДИФИКАЦИИ ТРАНСПОРТНОГО СРЕДСТВА МАРКИ GENESIS

Запрещается каким-либо образом модифицировать транспортное средство марки Genesis. Такие модификации могут отрицательно повлиять на эксплуатационные характеристики, безопасность или надежность модели Genesis и, кроме того, могут нарушить условия ограниченной гарантии на транспортное средство. Определенные изменения могут также нарушать положения, установленные Министерством транспорта и другими исполнительными органами Вашей страны.

УСТАНОВКА СИСТЕМ ДУПЛЕКСНОЙ РАДИОСВЯЗИ ИЛИ СОТОВОГО ТЕЛЕФОНА

Ваш автомобиль оснащен системой электронного впрыска топлива и другими электронными компонентами. Неправильная установка и настройка систем дуплексной радиосвязи или сотового телефона могут отрицательно сказаться на работе электронных блоков автомобиля. Поэтому при установке подобных устройств на транспортное средство рекомендуется следовать инструкциям изготовителя радиоприемника или проконсультироваться в официальном дилерском центре Genesis Branded products.

ОСТОРОЖНО! (ПРИ НАЛИЧИИ)

Автомобиль оснащен устройством вызова экстренных оперативных служб ЭРА-ГЛОНАСС. Любое самостоятельное и/или несанкционированное вмешательство в систему ЭРА-ГЛОНАСС, в системы автомобиля и/или его компонентов, а также установка оборудования, не рекомендованного изготовителем автомобиля и/или вне авторизованных дилерских центров модели Genesis, может привести к некорректной работе устройства ЭРА-ГЛОНАСС, инициированию ложных вызовов, несрабатыванию устройства при дорожно-транспортном происшествии и/или в ином происшествии, когда Вам может понадобиться экстренная помощь.

Это может быть небезопасно и угрожать жизни!

ПРЕДУПРЕЖДЕНИЕ О СОБЛЮДЕНИИ ТЕХНИКИ БЕЗОПАСНОСТИ И ПРЕДУПРЕЖДЕНИЕ О ПОВРЕЖДЕНИИ АВТОМОБИЛЯ

Данное руководство содержит информацию с пометками: ОПАСНО, ОСТОРОЖНО, ВНИМАНИЕ и К СВЕДЕНИЮ.

Эти пометки обозначают следующее:

ОПАСНО

ОПАСНО указывает на опасную ситуацию, которая, если не удастся ее избежать, приведет к летальному исходу или серьезным травмам.

ВНИМАНИЕ

ВНИМАНИЕ указывает на опасную ситуацию, которая, если не удастся ее избежать, может привести к незначительным или умеренным травмам.

ОСТОРОЖНО

ОСТОРОЖНО указывает на опасную ситуацию, которая, если не удастся ее избежать, может привести к летальному исходу или серьезным травмам.

К СВЕДЕНИЮ

К СВЕДЕНИЮ указывает на ситуацию, которая, если не удастся ее избежать, может привести к повреждению транспортного средства.

ПРЕДИСЛОВИЕ

Поздравляем и благодарим за выбор модели Genesis. Мы рады приветствовать нового владельца транспортного средства марки Genesis. Мы гордимся превосходными инженерными решениями и высоким качеством конструкций каждого созданного нами автомобиля Genesis. В руководстве по эксплуатации приводится описание функций и особенностей нового транспортного средства Genesis Branded Vehicle. Для ознакомления с новым автомобилем Genesis Branded Vehicle и наиболее полного использования его возможностей внимательно прочитайте это руководство владельца автомобиля перед началом его эксплуатации.

В данном руководстве содержится важная информация по безопасности и инструкции, целью которых является ознакомление вас со средствами управления автомобиля и функциями обеспечения безопасности для безопасной эксплуатации автомобиля.

В этом руководстве также содержится информация о техническом обслуживании, предназначенном для обеспечения безопасного функционирования автомобиля. Рекомендуется, чтобы любое техническое и сервисное обслуживание автомобиля выполнялось в уполномоченном сервисном центре продукции Genesis Branded. Официальное розничное предприятие продукции Genesis Branded обеспечивает высококачественный сервис, техническое обслуживание и любую необходимую помощь.

Данное руководство для владельца автомобиля следует считать неотъемлемой частью автомобиля и хранить в автомобиле для доступа к нему в любое время. При продаже автомобиля руководство должно оставаться в автомобиле для предоставления следующему владельцу важной информации о функционировании, ремонте и техническом обслуживании автомобиля.

КОМПАНИЯ GENESIS BRAND MOTORS

ВНИМАНИЕ

Серьезные повреждения двигателя и трансмиссии могут стать следствием использования топлива и смазочных материалов низкого качества, не отвечающих спецификациям автомобиля. Следует всегда использовать горячие-смазочные материалы высокого качества, которые соответствуют требованиям, перечисленным в настоящем Руководстве на странице 8-7 в разделе «Технические характеристики автомобиля».

Авторские права Genesis Brand Motor Company, 2018 г. Все права защищены. Никакая часть настоящего документа не может быть воспроизведена, помещена в какую-либо информационно-поисковую систему или передана по каналам связи в любой форме и любым способом без предварительного получения письменного разрешения компании Genesis Brand Motor Company.

КАК ПОЛЬЗОВАТЬСЯ НАСТОЯЩИМ РУКОВОДСТВОМ

Мы хотим помочь Вам получить максимально возможное удовольствие от вождения данного автомобиля. Настоящее Руководство пользователя может оказать содействие в этом различными способами. Мы настойчиво рекомендуем прочитать руководство полностью. С целью уменьшения до минимума вероятности гибели людей и травматизма следует обязательно прочитать разделы, отмеченные заголовками **ОСТОРОЖНО** и **ВНИМАНИЕ**, которые присутствуют во всем руководстве.

Иллюстрации дополняют словесные описания, приведенные в настоящем руководстве, для того, чтобы наилучшим образом показать, как получить удовольствие от данного автомобиля. Прочтя данное руководство, владелец автомобиля ознакомится с его характерными особенностями, важной информацией о безопасности и с советами по его эксплуатации в различных дорожных условиях.

Общая структура руководства приведена в содержании. Неплохим местом для начала знакомства является предметный указатель; в нем приведен в алфавитном порядке перечень всей информации, содержащейся в руководстве.

Разделы: Данное руководство содержит восемь глав и алфавитный указатель. Каждая глава начинается с краткого содержания, что дает возможность быстро узнать, есть ли в данной главе нужная вам информация.

СООБЩЕНИЕ О БЕЗОПАСНОСТИ

Ваша безопасность и безопасность окружающих имеют первостепенную важность. Данное руководство пользователя содержит множество мер предосторожности и технологических инструкций. Данная информация предупреждает о потенциальной опасности для вас или окружающих, а также потенциальном повреждении транспортного средства.

Предупреждающие сообщения на табличках транспортного средства и в данном руководстве поясняют все эти опасности, а также меры предосторожности для снижения рисков.

Предупреждения и инструкции в данном руководстве направлены на вашу безопасность. Несоблюдение предупреждений и инструкций по технике безопасности может привести к серьезным травмам или летальному исходу.

В данном руководстве используются пометки **ОПАСНО**, **ВНИМАНИЕ** и **ПРИМЕЧАНИЕ**, а также **ОБОЗНАЧЕНИЕ**, предупреждающее об опасности.



Это обозначение, предупреждающее об опасности. Используется для уведомления о потенциальной опасности получения физических травм. Соблюдайте все предупреждающие сообщения, сопровождающие это обозначение, во избежание потенциальных травм или летального исхода. Обозначение, предупреждающее об опасности, стоит перед сигнальными словами **ОПАСНО**, **ПРЕДУПРЕЖДЕНИЕ** и **ВНИМАНИЕ**.

ОПАСНО

ОПАСНО указывает на опасную ситуацию, которая, если не удастся ее избежать, приведет к летальному исходу или серьезным травмам.

ОСТОРОЖНО

ОСТОРОЖНО указывает на опасную ситуацию, которая, если не удастся ее избежать, может привести к летальному исходу или серьезным травмам.

ВНИМАНИЕ

ВНИМАНИЕ указывает на опасную ситуацию, которая, если не удастся ее избежать, может привести к незначительным или умеренным травмам.

К СВЕДЕНИЮ

К СВЕДЕНИЮ указывает на ситуацию, которая, если не удастся ее избежать, может привести к повреждению транспортного средства.

ТРЕБОВАНИЯ К ТОПЛИВУ

Автомобили с бензиновым двигателем

Неэтилированный бензин

В Европе

Для оптимальных рабочих характеристик автомобиля рекомендуется использовать неэтилированный бензин с октановым числом RON (октановое число по исследовательскому методу) 95/AKI. Вы можете использовать неэтилированный бензин с октановым числом RON от 91 до 94/показателем AKI от 87 до 90, однако это может привести к незначительному снижению рабочих характеристик автомобиля. (антидетонационный показатель) 91 или выше. (Не используйте топливо с примесями метанола)

Вне Европы, Для России

Для достижения оптимальных рабочих характеристик автомобиля мы рекомендуем вам применять неэтилированный бензин с октановым числом RON (по исследовательскому методу) 91 / антидетонационным показателем AKI 87, или выше. (Не используйте топливо с примесями метанола)

Автомобиль разработан таким образом, чтобы достигать максимальных эксплуатационных характеристик при использовании НЕЭТИЛИРОВАННОГО БЕНЗИНА, что также приводит к минимизации выхлопа вредных веществ.

К СВЕДЕНИЮ

НИКОГДА НЕ ИСПОЛЬЗУЙТЕ ЭТИЛИРОВАННОЕ ТОПЛИВО. Использование этилированного топлива наносит ущерб каталитическому нейтрализатору и приведет к повреждению кислородного датчика системы управления двигателя, негативно сказавшись на контроле выброса вредных веществ.

Не добавляйте какие-либо чистящие средства для топливной системы в топливный бак, помимо указанных (Мы рекомендуем обратиться к официальному дилеру продуктов марки Genesis за подробной информацией.)

⚠ ОСТОРОЖНО

- Не доливайте топливо в бак по верхнюю кромку заправочной горловины после того, как произойдет автоматическое отключение заправочного пистолета во время заправки.
- После завершения заправки автомобиля топливом обязательно убедитесь в том, что крышка заправочной горловины плотно закрыта, для того, чтобы топливо не выплеснулось наружу в случае дорожно-транспортного происшествия.

**Этилированный бензин
(при наличии)**

Для некоторых стран ваше транспортное средство предназначено для использования этилированного бензина. Если вы собираетесь использовать этилированный бензин, рекомендуется обратиться в официальное розничное предприятие продукции Genesis Branded.

Октановые числа этилированного и неэтилированного бензина одинаковые.

**Бензин, содержащий
этиловый и метиловый
спирт**

Бензоспирт, смесь, состоящая из бензина и этилового спирта (также известного под названием пищевой спирт), и бензин или бензоспирт с содержанием метилового спирта (также известного под названием древесный спирт) продаются на рынке одновременно с этилированным или неэтилированным бензином или вместо них.

Не допускается использование бензоспирта, содержащего более 10% этилового спирта, и использование бензина или бензоспирта, содержащего какую-либо долю метилового спирта. Все эти виды топлива могут вызвать проблемы при управлении автомобилем и привести к повреждению топливной системы.

Такие виды топлива могут привести к проблемам с управляемостью и повреждению топливной системы, системы управления двигателем и системы снижения токсичности выбросов.

Повреждение автомобиля или проблемы при управлении им могут не покрываться гарантией производителя в случае, если они вызваны использованием следующих видов топлива:

1. Бензоспирт, содержание этилового спирта в котором превышает 10%.
2. Бензин или бензоспирт, содержащие метиловый спирт.
3. Этилированное топливо или этилированный бензин.

К СВЕДЕНИЮ

Никогда не используйте бензоспирт, содержащий метиловый спирт. Прекратите использовать любой продукт типа бензоспирта, который негативно сказывается на управлении автомобилем.

Прочие виды топлива

Использование таких видов присадок топлива, как:

- Силиконовая присадка к топливу
- Присадка к топливу с содержанием ММТ (марганец, Mn)
- Присадка к топливу с содержанием ферроцена (на основе железа)
- Прочие присадки топлива на основе металлов

может привести к пропускам зажигания, плохому ускорению, остановкам двигателя, повреждению каталитического нейтрализатора, повышенной коррозии и может стать причиной повреждения двигателя, которое сократит срок службы силового агрегата.

К СВЕДЕНИЮ

Гарантия на новый автомобиль не распространяется на повреждения топливной системы или проблемы в работе, вызванные использованием таких видов топлива.

Использование метилтербутилэфира (МТБЭ)

Genesis Branded Vehicle рекомендуется не использовать топливо, в котором содержится свыше 15,0 % (содержание кислорода 2,7 % от массы) МТБЭ (метилтретбутиловый эфир).

Использование топлив, объемная доля метилтербутилэфира (МТБЭ) в которых превышает 15,0% (весовая доля кислорода - 2,7%), может привести к снижению эксплуатационных характеристик автомобиля и привести к образованию паровых пробок или проблем при запуске.

К СВЕДЕНИЮ

Предоставленная производителем ограниченная гарантия на новый автомобиль может не распространяться на повреждение топливной системы и ухудшение эксплуатационных характеристик, которые появились в результате использования видов топлива, объемная доля метилтербутилэфира (МТБЭ) в которых превышает 15,0% (весовая доля кислорода - 2,7%).

Не используйте метиловый спирт

Для заправки данного автомобиля не следует использовать виды топлива с содержанием метанола (древесного спирта). В транспортном средстве не следует использовать виды топлива, содержащие метанол (древесный спирт). Такие виды топлива могут снизить рабочие характеристики автомобиля и стать причиной повреждения компонентов топливной системы, системы управления двигателем и системы снижения токсичности выбросов.

Присадки к топливу

Genesis Branded Vehicle рекомендуется использовать неэтилированный бензин с октановым числом RON (октановое число по исследовательскому методу) 95 / AKI (антидетонационный показатель) 91 или выше (для Европы) или октановым числом RON (октановое число по исследовательскому методу) 91 / AKI (антидетонационный показатель) 87 или выше (за исключением Европы).

Если у клиента, не использующего высококачественный бензин, возникают проблемы с пуском двигателя или его перебои, рекомендуется вливать в топливный бак одну бутылку присадки согласно графику обслуживания (см. раздел 7, «График технического обслуживания при эксплуатации в обычных условиях»). Присадки можно приобрести в официальном дилерском центре Genesis Branded products. Там же можно получить рекомендации по их использованию. Смешивание различных присадок не допускается.

Эксплуатация автомобиля за рубежом

При поездке в другую страну на данном автомобиле следует обеспечить:

- Соблюдение всех требований в отношении регистрации и страховки;
- Определение наличия в продаже топлива необходимого качества.

МОДИФИКАЦИЯ АВТОМОБИЛЯ

- Запрещается модифицировать данный автомобиль. Модификация автомобиля может привести к ухудшению производительности двигателя, безопасности и долговечности, а также может привести к нарушению законодательства и нормативов по выбросам отработавших газов.

Кроме того, в случае повреждений и проблем в производительности, связанных с модификацией, гарантийные обязательства могут не действовать.

- Использование неразрешенных электронных устройств может стать причиной нарушения управления автомобилем, повреждения проводки, разрядки аккумулятора и пожара. Для собственной безопасности не используйте неодобренные электронные устройства.

ПОРЯДОК ОБКАТКИ АВТОМОБИЛЯ

Соблюдение нескольких простых мер предосторожности в течение первых 1 000 км (600 миль) пробега может позитивно сказаться на эксплуатационных характеристиках, экономичности и сроке службы автомобиля.

- Не заставляйте двигатель работать на очень высоких оборотах.
- Во время движения поддерживайте частоту вращения двигателя (об/мин или обороты в минуту) в пределах от 2 000 до 4 000 об/мин.
- Не двигайтесь с одной скоростью (как высокой, так и низкой) в течение длительного времени. Изменение частоты вращения двигателя необходимо для его правильной обкатки.
- Избегайте резких торможений, за исключением экстренных случаев, с целью обеспечения правильного контакта тормозных колодок.
- Запрещается использовать систему динамического старта в процессе обкатки.

ВОЗВРАТ БЫВШИХ В УПОТРЕБЛЕНИИ АВТОМОБИЛЕЙ (ДЛЯ ЕВРОПЫ)

Транспортное средство марки Genesis продвигает концепцию экологически чистого окончания эксплуатации автомобиля и предлагает возвращать в компанию отслужившие свой срок транспортные средства в соответствии с Директивой Европейского Союза (ЕС) об избавлении от транспортных средств, достигших конца своего срока эксплуатации.

Подробную информацию можно получить на веб-сайте транспортного средства марки Genesis для Вашей страны.

СОДЕРЖАНИЕ

Знакомство с вашим автомобилем

1

Системы безопасности автомобиля

2

Удобные компоненты для транспортного средства

3

Мультимедийная система

4

Управление автомобилем

5

Действия в чрезвычайной ситуации

6

Техническое обслуживание

7

Технические характеристики & Информация для потребителя

8

Приложение

9

Предметный указатель

I

Знакомство с вашим автомобилем

Внешний вид (I)	1-2
Внешний вид (II)	1-3
Обзор салона	1-4
Обзор панели приборов (I)	1-5
Обзор панели приборов (II)	1-6
Моторный отсек.....	1-8

ВНЕШНИЙ ВИД (I)

■ Вид спереди



- 1. Капот3-42
- 2. Передние лампы.7-80
- 3. Колеса и шины7-43
- 4. Наружное зеркало заднего вида3-27
- 5. Верхний люк.3-37
- 6. Щетка стеклоочистителя ветрового
стекла7-36
- 7. Окна3-31
- 8. Система предупреждения о сближении
при парковке (Задний/Передний ход) .3-134

Реальная форма может отличаться от показанной на рисунке.

ОIK017001

ВНЕШНИЙ ВИД (II)

■ Вид сзади

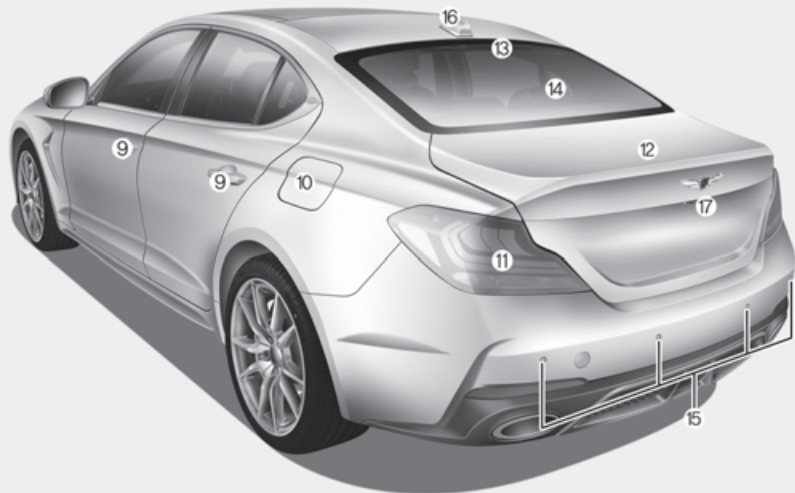

- 9. Замки дверей3-11
- 10. Крышка люка топливозаливной горловины3-50
- 11. Задние комбинированные фонари.....7-84
- 12. Багажник3-44, 3-47, 3-55
- 13. Лампы дополнительного верхнего стоп-сигнала7-89
- 14. Дефростер3-163
- 15. Система предупреждения о сближении при парковке (Задний ход)3-131
- 16. Антенна4-3
- 17. Монитор заднего вида3-138, 3-140

Реальная форма может отличаться от показанной на рисунке.

ОИК017002

ОБЗОР САЛОНА

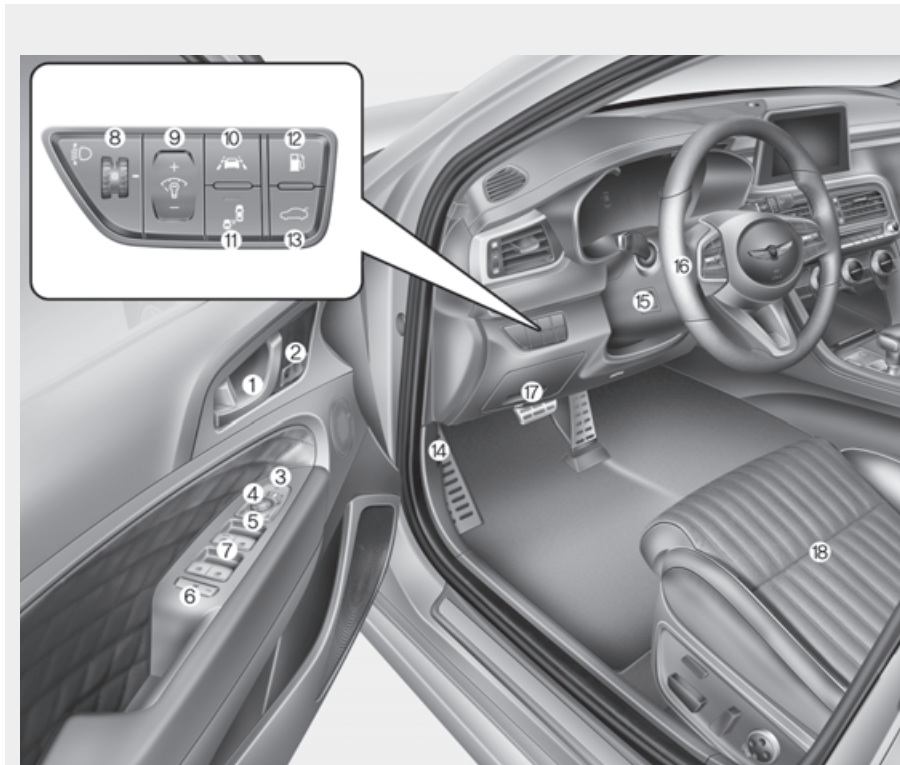

Фактическая форма может отличаться от изображения.

1. Внутренняя рукоятка двери3-12
2. Система памяти настроек сиденья водителя.....3-18
3. Складывание наружного зеркала заднего вида3-29
4. Управление наружным зеркалом заднего вида3-28
5. Переключатель блокировки/разблокировки центрального замка3-13
6. Переключатель блокировки автоматического стеклоподъемника3-34
7. Переключатели стеклоподъемников.....3-31
8. Устройство регулировки угла наклона фар3-121
9. Регулятор подсветки приборной панели3-63
10. Система помощи для удержания транспортного средства в пределах полосы движения (ЛКА)5-72
11. Система предупреждения о возможном столкновении вне зоны видимости (BCW).....5-84
12. Кнопка открытия крышки люка топливозаливной горловины3-58
13. Кнопка открытия багажника.....3-44
14. Рычаг открытия капота3-42
15. Наклон/вылет рулевого колеса3-23
16. Рулевое колесо3-21
17. Плавкие предохранители7-58
18. Сиденья2-6

OIK017003L

ОБЗОР ПАНЕЛИ ПРИБОРОВ (I)

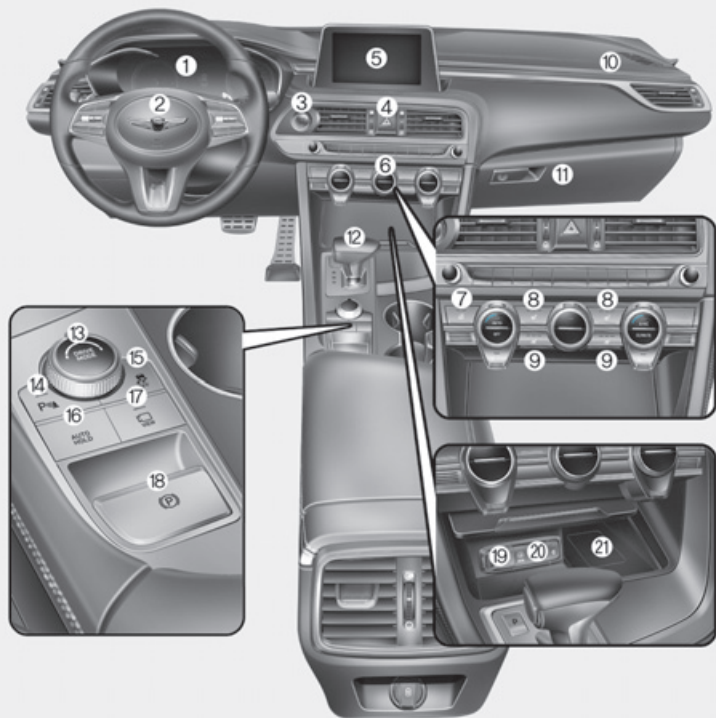

Фактическая форма может отличаться от изображения.

1. Комбинация приборов3-62
2. Передняя подушка безопасности водителя...2-59
3. Кнопка запуска/останова двигателя5-7
4. Световая аварийная сигнализация6-2
5. Аудиосистема
Система навигации4-5
6. Автоматическая система климат-контроля ..3-145
7. Рулевое колесо с обогревом3-24
8. Обогреватель сиденья.....2-25
9. Сиденье с вентиляцией.....2-27
10. Передняя подушка безопасности
пассажира2-59
11. Перчаточный ящик3-166
12. Рычаг переключения передач
автоматической коробки передач.....5-12
13. Регулятор режима вождения.....5-61
14. Кнопка включения предупреждения о
сближении при парковке (Задний/Передний
ход)3-135
15. Кнопка выключения ESC (электронная
система динамической стабилизации)...5-41
16. Автоматическое удержание5-35
17. Система мониторинга кругового
обзора3-138, 3-140
18. EPB (электрический стояночный тормоз) ..5-29
19. Розетка питания3-170
20. Aux, USB и iPod®4-2
21. Система беспроводной зарядки мобильного
телефона3-173

ОIK017004L

ОБЗОР ПАНЕЛИ ПРИБОРОВ (II)

■ Тип А

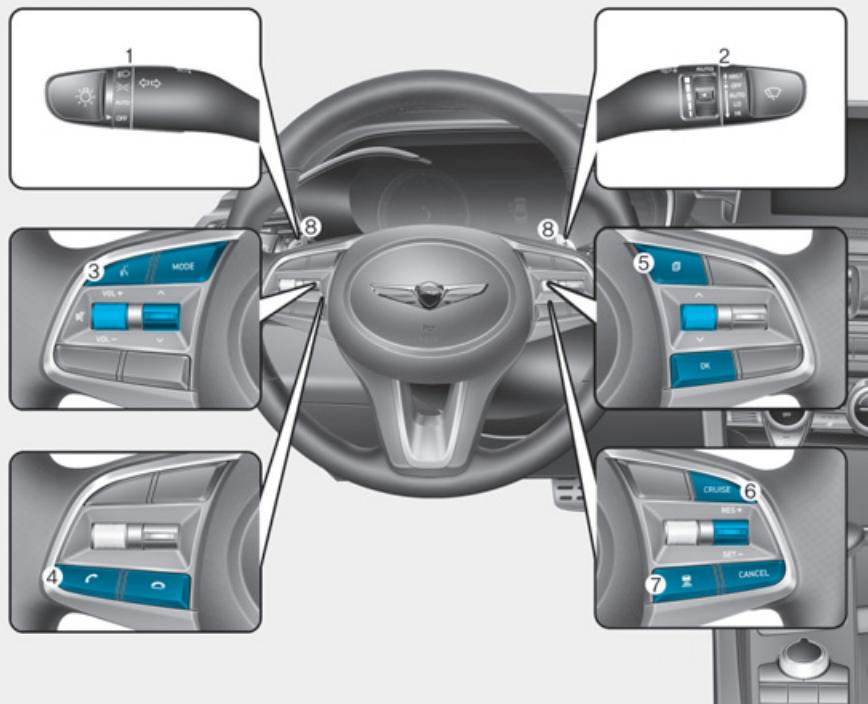

1. Рычаг переключателя указателей поворота и света фар3-111
2. Рычаг переключателя очистителей и омывателей стекол3-127
3. Кнопки дистанционного управления аудиосистемой4-4
4. Кнопка устройства громкой связи Bluetooth®4-5
5. Управление ЖК дисплеем3-92
6. Круиз-контроль/ Система интеллектуального круиз-контроля5-111
7. Кнопка поддержания дистанции между автомобилями интеллектуальной системы круиз-контроля5-126
8. Подрулевой переключатель передач5-18

Фактическая форма может отличаться от изображения.

OIK017005L

■ Тип В

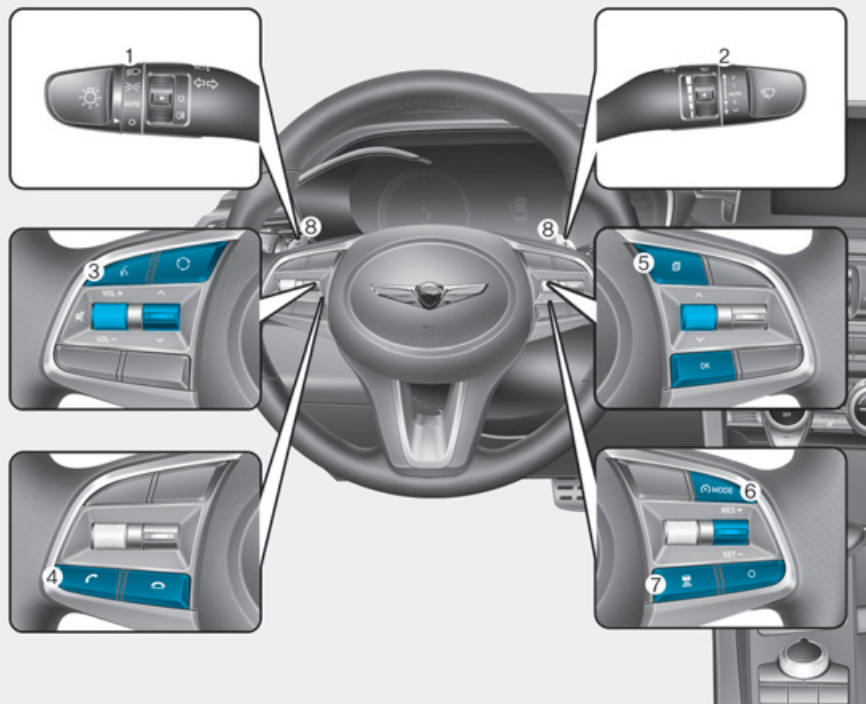

1. Рычаг переключателя указателей поворота и света фар3-111
2. Рычаг переключателя очистителей и омывателей стекол3-127
3. Кнопки дистанционного управления аудиосистемой4-4
4. Кнопка устройства громкой связи Bluetooth®4-5
5. Управление ЖК дисплеем3-92
6. Система управления ограничением скорости/.....5-108
Круиз-контроль/5-111
Система интеллектуального круиз-контроля5-117
7. Кнопка поддержания дистанции между автомобилями интеллектуальной системы круиз-контроля.....5-126
8. Подрулевой переключатель передач.....5-18

Фактическая форма может отличаться от изображения.

ОIK017010L

МОТОРНЫЙ ОТСЕК

■ Бензиновый двигатель (Theta 2,0 T-GDI)

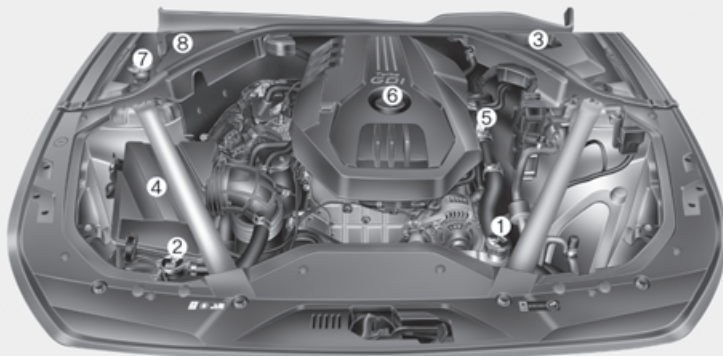

1. Резервуар для охлаждающей жидкости двигателя7-25
2. Крышка радиатора7-26
3. Резервуар с тормозной жидкостью 7-30
4. Воздушный фильтр7-33
5. Указатель уровня масла в двигателе7-22
6. Крышка маслозаливной горловины двигателя7-22
7. Резервуар для жидкости омывателя ветрового стекла7-32
8. Блок предохранителей7-60

■ Бензиновый двигатель (Lambda 3,3 T-GDI)

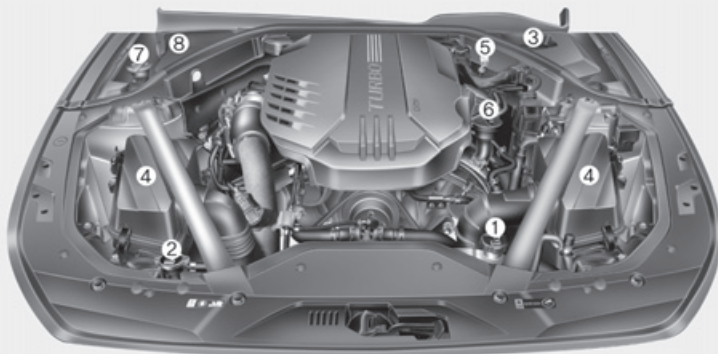

Фактический моторный отсек транспортного средства может отличаться от изображения.

OIK077001/OIK017007

Системы безопасности автомобиля

Данная глава содержит важную информацию о защите водителя и пассажиров. Здесь приводится пояснение надлежащего использования сидений и ремней безопасности, а также пояснение работы подушек безопасности. Кроме того, данная глава поясняет правильное пристегивание младенцев и детей в автомобиле.

Важные меры предосторожности	2-3	Ремни безопасности	2-29
Необходимо всегда пристегивать ремень		Меры предосторожности при использовании	
Безопасности	2-3	ремней безопасности	2-29
Всегда должна использоваться детская		Предупредительный сигнал ремня безопасности	2-30
удерживающая система	2-3	Система ремней безопасности	2-32
Связанные с подушкой безопасности опасности	2-3	Дополнительные меры предосторожности при	
Отвлечение внимания водителя	2-4	использовании ремней безопасности	2-38
Контроль скорости транспортного средства	2-5	Содержание ремней безопасности в	
Необходимо поддерживать безопасное состояние		надлежащем состоянии	2-41
транспортного средства	2-5	Детская удерживающая система (ДУС)	2-42
Сиденья	2-6	Дети всегда должны находиться на задних	
Меры предосторожности	2-7	сиденьях	2-42
Переднее сиденье	2-8	Выбор детской удерживающей системы (ДУС)	2-44
Задние сиденья	2-17	Установка детской удерживающей системы	
Подголовник	2-21	(ДУС)	2-46
Сиденья с обогревом и вентиляцией	2-25		

Подушка безопасности - дополнительная система безопасности.....	2-57
Расположение подушек безопасности.....	2-59
Принцип работы системы подушек безопасности...	2-63
Что происходит после раскрытия подушек безопасности.....	2-68
Почему подушка безопасности не раскрылась при столкновении?	2-70
Уход за ДСБ	2-76
Дополнительные меры предосторожности.....	2-77
Этикетки, предупреждающие о наличии подушек безопасности.....	2-78

ВАЖНЫЕ МЕРЫ ПРЕДОСТОРОЖНОСТИ

В этом разделе и во всем этом руководстве будет указано множество мер по обеспечению безопасности и рекомендаций. В этом разделе представлены наиболее важные меры по обеспечению безопасности.

Необходимо всегда пристегивать ремень безопасности

При использовании ремня безопасности обеспечивается наиболее эффективная защита при всех видах аварий. Система подушек безопасности спроектирована как дополнение к ремням безопасности и не заменяет их. Поэтому, хотя транспортное средство и оборудовано системой подушек безопасности, водитель и пассажиры ВСЕГДА должны использовать надлежащим образом ремни безопасности.

Всегда должна использоваться детская удерживающая система

Все дети до 13 лет во время движения транспортного средства всегда должны находиться на заднем сидении. При этом они должны быть пристегнуты ремнями безопасности. Для младенцев и маленьких детей должна использоваться соответствующая детская удерживающая система.

Большие дети должны использовать дополнительную подушку с поясными и плечевыми секциями ремня безопасности, пока они не могут использовать ремень безопасности должным образом без дополнительной подушки.

Связанные с подушкой безопасности опасности

Подушки безопасности, в случае аварии, могут спасти жизнь, но они также могут стать причиной серьезной травмы или травмы со смертельным исходом, если сидеть к ним слишком близко или не использовать должным образом ремни безопасности. Младенцы, маленькие дети и люди невысокого роста подвергаются наибольшему риску при раскрытии подушек безопасности. Должны соблюдаться все приведенные в данном руководстве инструкции и предупреждения.

Отвлечение внимания водителя

Отвлечение внимания водителя является серьезной и потенциально смертельной опасностью, особенно для неопытных водителей. При нахождении за рулем безопасности следует уделять повышенное внимание. Водители должны знать о различных потенциальных факторах отвлечения внимания, таких как сонливость, доставание предметов, прием пищи, личная гигиена, другие пассажиры и использование мобильных телефонов (список этим не ограничивается).

Отвлекаясь водители могут терять контроль за обстановкой на дороге или убирать руки с рулевого колеса, сосредоточиваясь помимо вождения на других действиях. Для снижения риска быть отвлеченным и вероятности аварии:

- Необходимо ВСЕГДА производить настройку мобильных устройств (таких как MP3-плееры, телефоны, навигационные блоки и т. д.) когда транспортное средство остановлено.
- Использование мобильных устройств допустимо ТОЛЬКО если это разрешено законом и условия допускают его безопасное использование. НЕДОПУСТИМО набирать текст и отправлять электронную почту во время движения. В большинстве стран водителям запрещается набирать текст на законодательном уровне. В некоторых странах и городах водителям также запрещается использовать переносные телефоны.
- НЕ СЛЕДУЕТ использовать мобильные устройства, если это отвлекает от вождения. Водитель несет ответственность за своих пассажиров и других участников дорожного движения, поэтому необходимо управлять своим транспортным средством безопасным образом. При этом руки должны находиться на рулевом колесе и должно вестись постоянное наблюдение за дорожной обстановкой.

Контроль скорости транспортного средства

Превышение скорости является основной причиной получения повреждений при аварии, в том числе со смертельным исходом. Таким образом, превышение скорости является наибольшим риском, но серьезные травмы могут быть получены и при низкой скорости движения. Скорость должна выбираться в соответствии с текущими условиями, даже если она будет ниже разрешенной.

Необходимо поддерживать безопасное состояние транспортного средства

Прокол шины или наличие механической неисправности могут быть чрезвычайно опасными. Для снижения вероятности подобных проблем следует регулярно проверять давление воздуха в шинах и их общее состояние. Своевременно должны выполняться все плановые технические обслуживания.

СИДЕНЬЯ

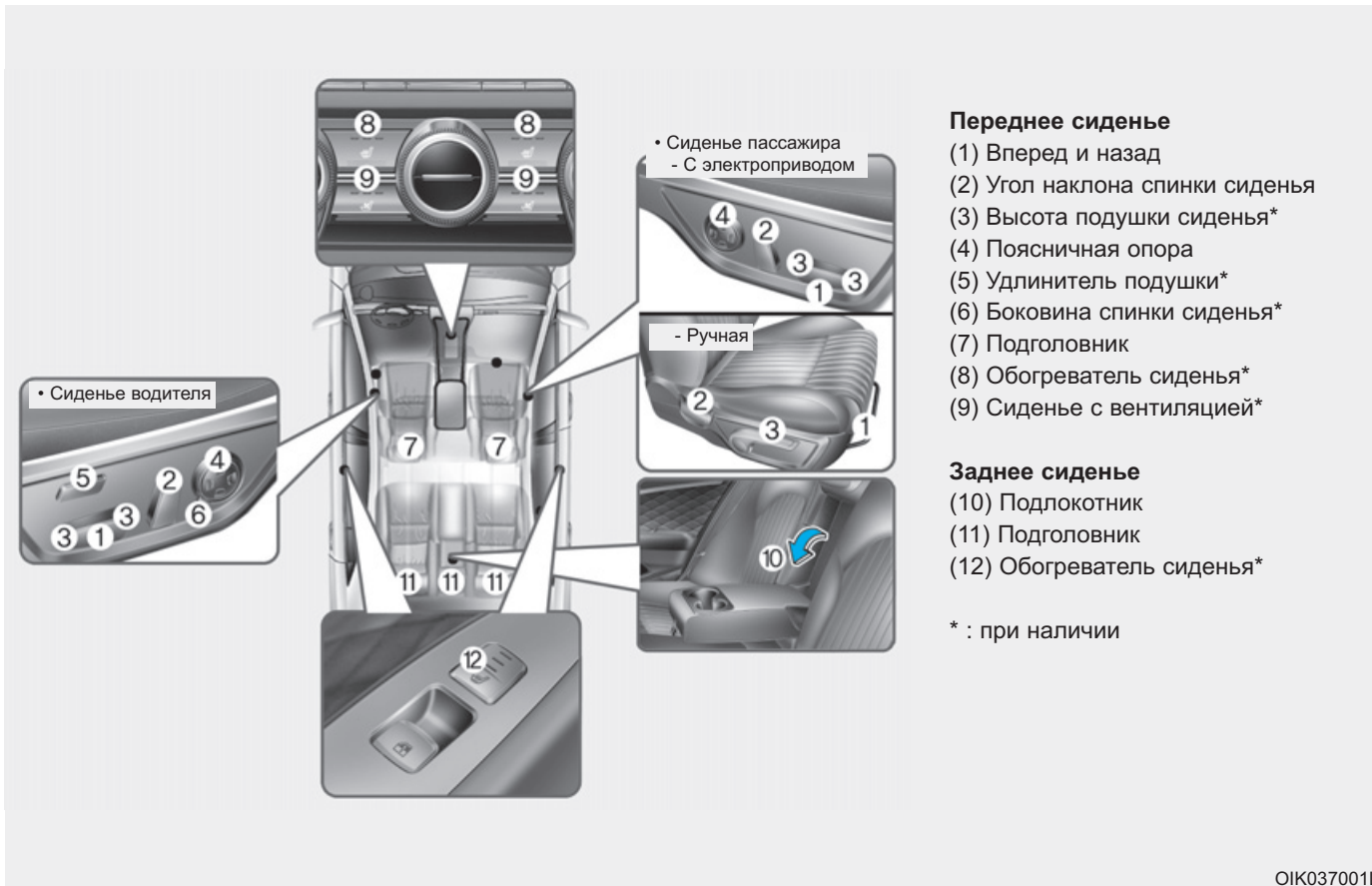

Меры предосторожности

Сиденье должно быть отрегулировано так, чтобы сидеть на нем было безопасно. Комфортное положение сиденья играет важную роль в обеспечении безопасности водителя и пассажиров при аварии (наряду с ремнями безопасности и системой подушек безопасности).

ОСТОРОЖНО

Не следует использовать подушки сидения, уменьшающие трение между сидением и пассажиром. Бедрa пассажира могут выскользнуть из-под ремня во время аварии или внезапной остановки.

Ремень безопасности может не сработать должным образом и это может привести к серьезным или летальным повреждениям внутренних органов.

Система подушек безопасности

Могут быть приняты определенные меры для снижения риска получения травмы в случае раскрытия подушки безопасности. Если сидеть к подушке безопасности слишком близко, это значительно увеличивает риск нанесения телесных повреждений при ее срабатывании. Сиденье следует переместить как можно дальше от передних подушек безопасности, при этом сохраняя контроль над транспортным средством.

ОСТОРОЖНО

Для снижения риска нанесения телесных повреждений в случае срабатывания подушки безопасности должны быть приняты следующие меры:

- Сместить сиденье водителя назад в максимально возможной степени, сохраняя возможность управления транспортным средством.

- Сместить сиденье переднего пассажира как можно дальше назад.
- Удерживать обод рулевого колеса в соответствующих положениях часовой стрелки «9» и «3» часа местах, чтобы минимизировать риск получения травмы рук.
- **НЕДОПУСТИМО** располагать что-либо или кого-либо между пассажиром и подушкой безопасности.
- Не разрешать переднему пассажиру класть ноги на переднюю панель, чтобы минимизировать риск травмы ног.

Ремни безопасности

Необходимо всегда пристегивать ремни безопасности до начала поездки.

Пассажиры всегда должны сидеть прямо и быть пристегнутыми ремнями безопасности. Младенцы и маленькие дети должны быть пристегнуты соответствующей детской удерживающей системой. Дети, для которых используется дополнительная подушка, и взрослые должны быть пристегнуты ремнями безопасности.

ОСТОРОЖНО

При регулировании ремней безопасности должны быть приняты следующие меры:

- **НЕДОПУСТИМО** пристегивать ремнем безопасности больше чем одного человека.
- **Необходимо** всегда устанавливать спинку сиденья вертикально, опоясывая бедра поясной частью ремня безопасности.
- **ЗАПРЕЩАЕТСЯ** сажать детей или младенцев на колени пассажира во время движения.
- Недопустимо прокладывать ремень безопасности через шею, через острые кромки или пропускать плечевую лямку помимо тела.
- Недопустимо защемление ремня безопасности.

Переднее сиденье

Положение переднего сиденья может быть отрегулировано с помощью рычага управления или переключателей, расположенных на внешней стороне подушки сиденья. Перед началом поездки положение сиденья следует отрегулировать так, чтобы было удобно управлять рулевым колесом, педалями и органами управления на приборной панели.

ОСТОРОЖНО

При регулировании сиденья должны быть приняты следующие меры:

- **НЕДОПУСТИМО** регулировать сиденье при движении транспортного средства. При этом может быть потеряна контроль над транспортным средством, что может стать причиной аварии.
- Недопустимо располагать под передними сиденьями какие-либо предметы. Незакрепленные предметы в районе ног водителя могут помешать управлять педалями, что может стать причиной аварии.
- Ничто не должно мешать устанавливать и фиксировать спинку сиденья в нормальном положении.

- Недопустимо оставлять зажигалку на полу или на сиденье. При изменении положения сиденья газ может выйти из зажигалки, что может привести к возгоранию.
- При извлечении маленьких предметов из-под сидений или из пространства между сиденьем и облицовкой туннеля пола должна соблюдаться предельная осторожность. При этом можно травмировать руки острыми кромками механизма сиденья.
- При регулировке положения передних сидений следует соблюдать осторожность, если на задних сиденьях находятся люди.

ВНИМАНИЕ

Для предотвращения травмы:

- Недопустимо регулировать сиденье, если пристегнут ремень безопасности. Перемещение подушки сиденья вперед может вызвать сильное давление на живот.
- Следует соблюдать осторожность, чтобы руки или пальцы не попали в механизм сиденья при его перемещении.

Ручная регулировка (Сиденье пассажира, при наличии)

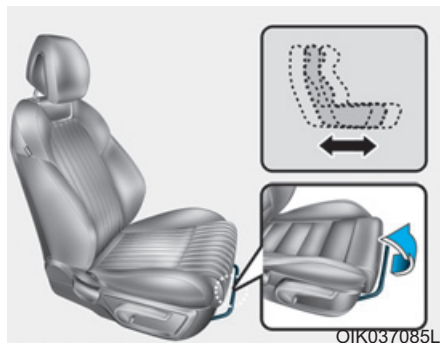

Регулировка продольного положения

Для перемещения сиденья вперед
или назад:

1. Потянуть вверх и удерживать регулировочный рычаг направляющей сиденья.
2. Переместить сиденье в требуемое положение.

3. Отпустить рычаг и удостовериться, что сиденье зафиксировано в новом положении. Попробовать переместить сиденье вперед и назад без использования рычага. Если сиденье перемещается, оно не зафиксировано должным образом.

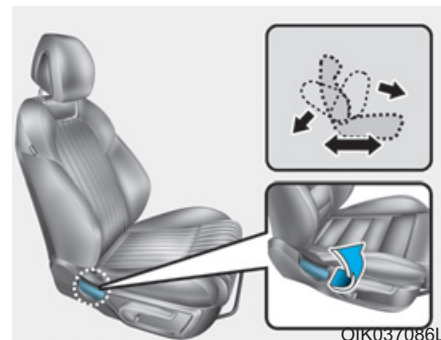

Угол наклона спинки

Чтобы отрегулировать угол наклона спинки сиденья:

1. Слегка наклониться вперед и поднять вверх рукоятку регулировки спинки.
2. Осторожно наклониться назад и установить спинку сиденья в требуемое положение.
3. Отпустить рычаг и удостовериться, что спинка сиденья зафиксирована в новом положении. (После фиксации спинки сиденья рукоятка ДОЛЖНА вернуться в исходное положение).

Откидывание спинки сиденья

Управление транспортным средством при откинутой спинке сиденья может быть опасным. При откидывании спинки, даже в случае пристегивания ремнями безопасности, эффективность системы безопасности (ремней безопасности и подушек безопасности) значительно снижается.

⚠ ОСТОРОЖНО

НЕДОПУСТИМО управлять транспортным средством при откинутой спинке сиденья.

Управление транспортным средством при откинутой спинке сиденья значительно увеличивает вероятность получения серьезной травмы или травмы со смертельным исходом в случае столкновения или резкого торможения.

Водители и пассажиры всегда должны сидеть на сиденьях должным образом, ремни безопасности должны быть пристегнуты, а спинки сидений установлены в вертикальное положение.

Ремни безопасности должны опоясывать бедра и грудь, чтобы они могли работать должным образом. При откинутой спинке сиденья плечевым ремнем не может выполняться его функция, поскольку он не прижат к груди. Вместо этого он находится спереди. При аварии может иметь место сильный удар о ремень безопасности, вызывающий травму шеи или другие травмы.

Чем больше откинута спинка сиденья, тем больше вероятность, что бедра пассажира будут двигаться под поясным ремнем безопасности или шея пассажира ударится о плечевую лямку.

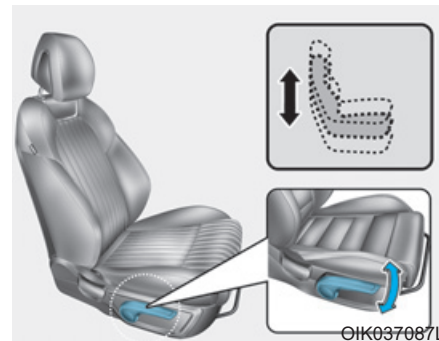

Высота подушки сиденья
Изменение высоты подушки сиденья:

- Нажать несколько раз на рукоятку для опускания подушки сиденья.
- Потянуть несколько раз рукоятку вверх для поднимания подушки сиденья.

Регулирование с электроприводом (при наличии)

⚠ ОСТОРОЖНО

НЕДОПУСТИМО оставлять детей в транспортном средстве без присмотра. Управление сиденьями с электрическим приводом возможно при остановленном двигателе.

К СВЕДЕНИЮ

Для предотвращения повреждения сидений:

- Необходимо прекратить регулировку, когда сиденье достигнет крайнего переднего или заднего положения.
- Не следует производить регулировку сидений при остановленном двигателе дольше необходимого. При этом может произойти разряд аккумуляторной батареи.
- Недопустима одновременная регулировка нескольких сидений. Это может вызвать повреждение электрической системы.

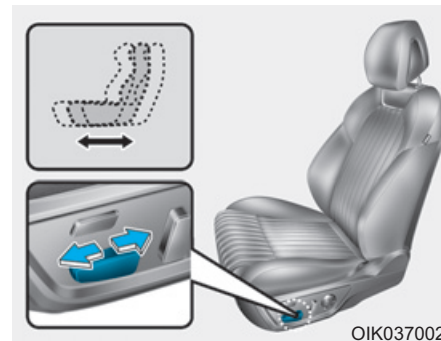

Регулировка продольного положения

Для перемещения сиденья вперед или назад:

1. Нажать управляющий включатель вперед или назад.
2. Отпустить переключатель, как только сиденье будет установлено в требуемое положение.

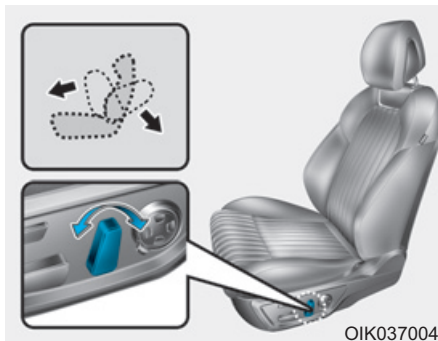

Угол наклона спинки

Чтобы отрегулировать угол наклона спинки сиденья:

1. Нажать управляющий выключатель вперед или назад.
2. Отпустить выключатель, как только спинка сиденья будет установлена в требуемое положение.

Откидывание спинки сиденья

Управление транспортным средством при откинутой спинке сиденья может быть опасным. При откидывании спинки, даже в случае пристегивания ремнями безопасности, эффективность системы безопасности (ремней безопасности и подушек безопасности) значительно снижается.

⚠ ОСТОРОЖНО

НЕДОПУСТИМО управлять транспортным средством при откинутой спинке сиденья.

Управление транспортным средством при откинутой спинке сиденья значительно увеличивает вероятность получения серьезной травмы или травмы со смертельным исходом в случае столкновения или резкого торможения.

Водители и пассажиры всегда должны сидеть на сиденьях должным образом, ремни безопасности должны быть пристегнуты, а спинки сидений установлены в вертикальное положение.

Ремни безопасности должны опоясывать бедра и грудь, чтобы они могли работать должным образом. При откинутой спинке сиденья плечевым ремнем не может выполняться его функция, поскольку он не прижат к груди. Вместо этого он находится спереди. При аварии может иметь место сильный удар о ремень безопасности, вызывающий травму шеи или другие травмы.

Чем больше откинута спинка сиденья, тем больше вероятность, что бедра пассажира будут двигаться под поясным ремнем безопасности или шея пассажира ударится о плечевую лямку.

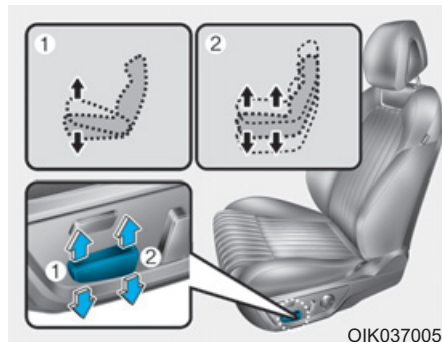

Регулировка угла наклона подушки сиденья (1, при наличии)

Для изменения угла наклона передней части подушки:

Переместите переднюю часть регулятора вверх для поднятия или вниз для опускания передней части подушки сиденья.

Отпустить переключатель, как только сиденье будет установлено в требуемое положение.

Регулировка высоты подушки сиденья (2, при наличии)

Изменение высоты подушки сиденья:

Переместите заднюю часть регулятора вверх для поднятия или вниз для опускания подушки сиденья.

Отпустить переключатель, как только сиденье будет установлено в требуемое положение.

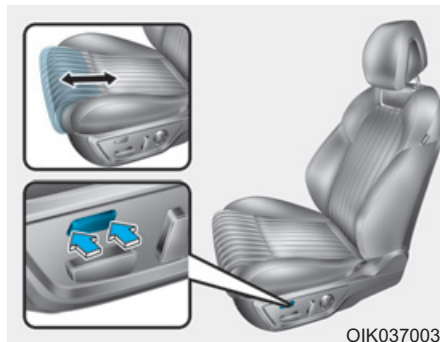

Удлиннитель подушки (для сиденья водителя, при наличии)

Перемещение передней части
подушки вперед:

1. Нажмите на переднюю часть регулятора, для перемещения подушки сиденья на нужную длину.
2. Отпустите регулятор, как только подушка сиденья достигнет нужной длины.

Перемещение передней части
подушки назад:

1. Нажмите на заднюю часть регулятора, для перемещения подушки сиденья на нужную длину.
2. Отпустите регулятор, как только подушка сиденья достигнет нужной длины.

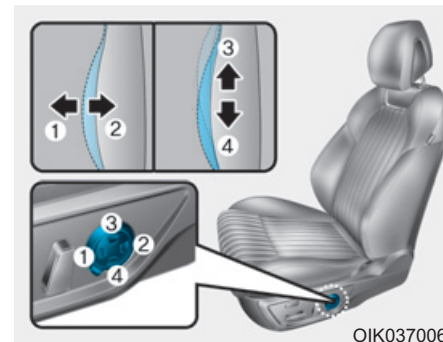

Поясничная опора (при наличии)

Поясничную опору можно
отрегулировать с помощью
регулятора.

- Нажмите на переднюю часть регулятора (1), чтобы увеличить опору, или на заднюю часть регулятора (2), чтобы уменьшить опору.
- Для перемещения подставки вверх или вниз следует нажать на переключатель (3) или (4).

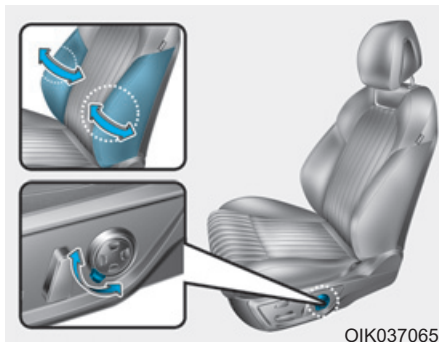

Регулировка боковин сиденья (для сиденья водителя, при наличии)

1. Поверните регулятор по часовой стрелке, при этом правая и левая боковины спинки сместятся внутрь. Поверните регулятор против часовой стрелки, чтобы боковины сместились наружу.

2. Для регулировки высоты до максимальной в состоянии по умолчанию, задействуйте регулятор в течение приблизительно 10 секунд. Затем отпустите регулятор, так как даже при его удерживании дальнейшего изменения высоты не последует.
3. Выполнив регулировку, отпустите переключатель.

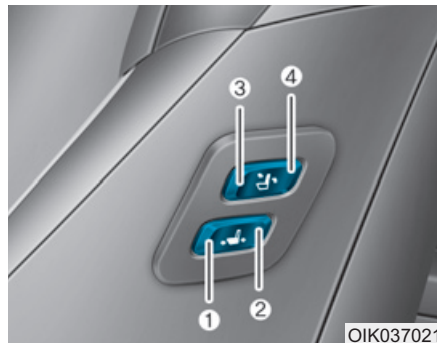

Управление сиденьем переднего пассажира (при наличии)

Пассажир заднего сиденья может использовать переключатели для регулировки сиденья переднего пассажира.

- Перемещение вперед или назад: Перемещение сиденья переднего пассажира вперед производится нажатием переключателя (1). Перемещение сиденья переднего пассажира назад производится нажатием переключателя (2).
- Регулировка угла: Наклон спинки сиденья переднего пассажира вперед производится нажатием переключателя (3). Наклон спинки сиденья переднего пассажира назад производится нажатием переключателя (4).

Карман спинки сиденья (при наличии)



На спинках передних сидений предусмотрены карманы.

ВНИМАНИЕ

Недопустимо класть в карманы спинок сидений тяжелые или острые предметы. В случае аварии они могут стать причиной травмы людей.

Задние сиденья

Заднее сиденье со складной спинкой

Для перевозки длинных предметов или увеличения объема полости багажного отделения транспортного средства спинки задних сидений можно сложить.

ОСТОРОЖНО

- Пассажиры не должны сидеть на сложенных спинках задних сидений во время движения транспортного средства. В таком положении невозможно использование ремней безопасности. Это может стать причиной серьезной травмы или летального исхода в случае аварии или резкой остановки.

- Высота расположенных на сложенных спинках задних сидений предметов не должна превышать высоту спинок передних сидений. В случае резкой остановки груз может сместиться вперед и стать причиной травмы или повреждений.

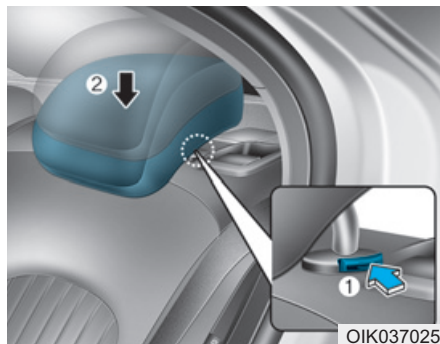

Процедура складывания спинки заднего сиденья:

1. Установите спинку переднего сиденья в вертикальное положение и, при необходимости, сдвиньте его вперед.
2. Опустите подголовник заднего сиденья в крайнее нижнее положение.



3. Перед складыванием спинки сиденья ремень безопасности должен быть убран в сторону, чтобы он не мешал наклону спинки.

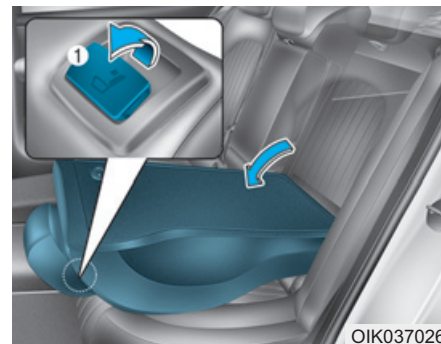

4. Потяните рычаг наклона спинки сиденья (1) и сложите спинку вперед.



OIK037027L

5. Для использования заднего сиденья необходимо поднять и нажать спинку сиденья назад.

Спинку сиденья следует зафиксировать в надлежащем положении. Убедитесь, что спинка сиденья зафиксирована.

ОСТОРОЖНО

При возврате спинки заднего сиденья из сложенного в вертикальное положение спинку следует удерживать и поднимать медленно. Убедитесь, что спинка сиденья зафиксирована в вертикальном положении, нажав на верхнюю часть спинки. Если спинка сиденья не зафиксирована, то в случае аварии или резкой остановки груз может со значительной силой сместиться вперед и стать причиной серьезных травм или летального исхода.

ОСТОРОЖНО

Не размещайте предметы на заднем сиденье, так как их невозможно закрепить должным образом. В случае столкновения они могут стать причиной серьезных травм или летального исхода.

ОСТОРОЖНО

Перед погрузкой или выгрузкой груза необходимо убедиться, что двигатель остановлен, рычаг переключения передач находится в положении P (парковка) и задействован стояночный тормоз.

Невыполнение этих требований может привести к тому, что транспортное средство начнет движение при случайном смещении рычага переключения передач.

⚠ ВНИМАНИЕ

- Необходимо соблюдать осторожность, пропуская груз через задние пассажирские сиденья, чтобы предотвратить повреждение внутренней обивки транспортного средства.
- Когда груз загружен через задние пассажирские сиденья, необходимо его закрепить должным образом, чтобы предотвратить произвольное перемещение во время движения.

⚠ ОСТОРОЖНО

Груз должен быть всегда закреплен для предотвращения его перемещения в случае столкновения, что может стать причиной травмы водителя и пассажиров транспортного средства. Не следует класть предметы на задние сиденья, так как они не могут быть должным образом закреплены и, в случае столкновения, могут нанести травмы людям на передних сиденьях.

Подлокотник (при наличии)

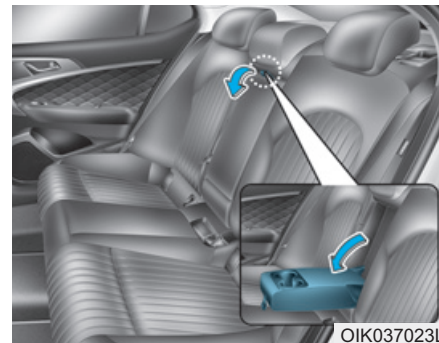

Подлокотник расположен по центру заднего сиденья. Для его использования следует опустить подлокотник из спинки сиденья.

Подголовник

Передние и задние сиденья транспортного средства оснащены регулируемыми подголовниками. Подголовниками обеспечивается комфорт пассажиров, но основным их предназначением является защита пассажиров от хлыстовой травмы и других травм позвоночника или шеи во время аварии, особенно при попутном столкновении (удар сзади).

⚠ ОСТОРОЖНО

Для снижения риска серьезных травм или смерти (в случае аварии) при регулировании подголовников должны быть приняты следующие меры предосторожности:

- До начала поездки на транспортном средстве следует отрегулировать подголовники на всех пассажирских сиденьях.
- Поездка с демонтированным подголовником **НЕДОПУСТИМА**.

- 

Подголовники должны быть отрегулированы так, чтобы средняя часть подголовника находилась на высоте глаз.
- **НЕДОПУСТИМО** регулировать положение подголовника сиденья водителя во время движения транспортного средства.
- Подголовник должен располагаться как можно ближе к голове пассажира. Не следует использовать подушки, если при этом тело не соприкасается со спинкой.
- После завершения регулировки следует убедиться, что подголовник зафиксирован в требуемом положении.

К СВЕДЕНИЮ

Для предотвращения повреждений **НЕ СЛЕДУЕТ** ударять и тянуть подголовник.

⚠ ВНИМАНИЕ

Если на задних сиденьях нет пассажиров, подголовники следует опустить в самое нижнее положение.

Подголовником заднего сиденья может ограничиваться видимость задней зоны.

Подголовники передних сидений

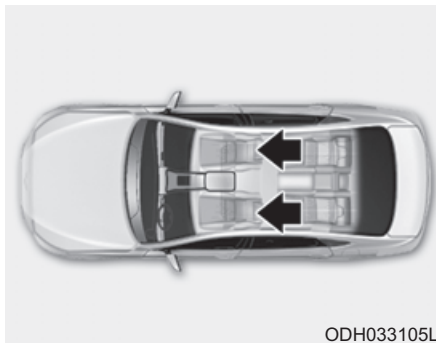

Для обеспечения комфорта и безопасности пассажиров передние сиденья оснащены регулируемыми подголовниками.

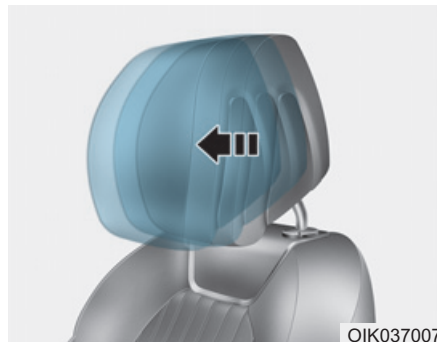

Регулировка продольного положения

Подголовник можно передвинуть вперед в 3 различных положения путем выдвижения подголовника вперед в нужное фиксированное положение. Для установки подголовника в крайнее заднее положение необходимо потянуть его в крайнее заднее положение и отпустить.

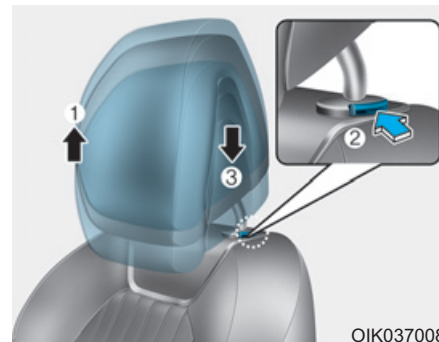

Регулировка по высоте вверх и вниз

Увеличение высоты подголовника:

1. Переместить подголовник вверх в требуемое положение (1).

Уменьшение высоты подголовника:

1. Нажать и удерживать кнопку фиксатора (2) на опоре подголовника.
2. Переместить подголовник вниз в требуемое положение (3).

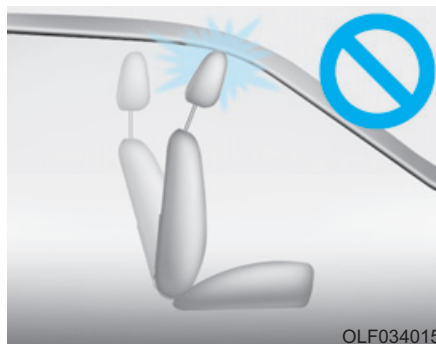
К СВЕДЕНИЮ

При наклоне спинки сиденья вперед, если подушка сиденья и подголовник находятся в поднятом состоянии, вероятно соприкосновение подголовника с солнцезащитным козырьком или другими элементами интерьера автомобиля.

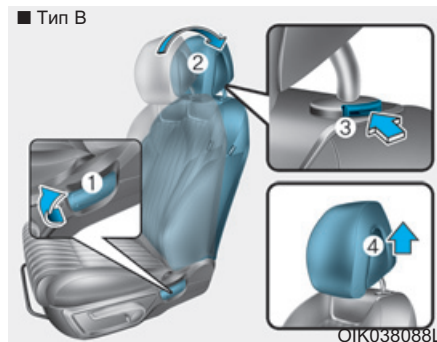
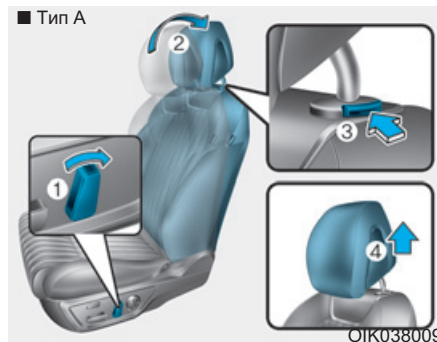
**Снятие/переустановка**

Снятие подголовника:

1. Наклоните спинку сиденья (2) с помощью рычага или переключателя (1) наклона спинки.

2. Поднимите подголовник, насколько это возможно.
3. Нажмите кнопку фиксатора подголовника (3), и одновременно потяните подголовник вверх (4).

⚠ ОСТОРОЖНО

НИКОГДА не позволяйте никому ездить в сиденье с удаленным подголовником.

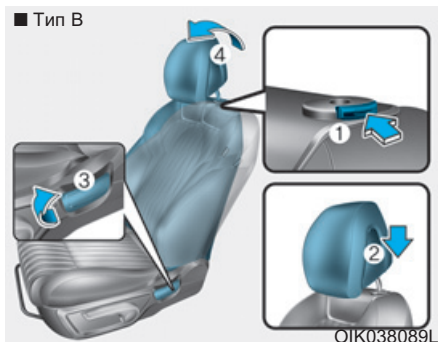
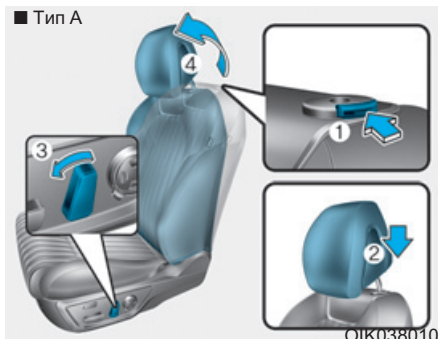

Чтобы установить подголовник:

1. Наклоните спинку сиденья.
2. Установите стойки подголовника (2) в отверстия, одновременно нажимая на кнопку фиксатора (1).

3. Отрегулируйте подголовник на нужную высоту.
4. Наклоните спинку сиденья (4) с помощью рычага или переключателя (3) наклона спинки.

⚠ ОСТОРОЖНО

Всегда убедитесь, что подголовник фиксируется на место после переустановки и настройки его должным образом.

Подголовники задних сидений

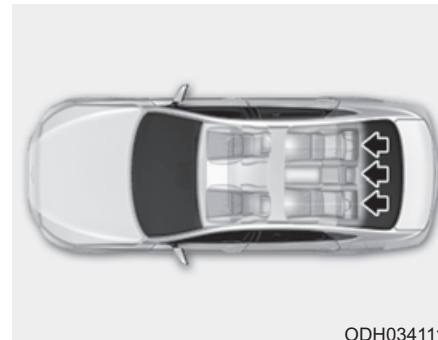

Для обеспечения комфорта и безопасности пассажиров задние сиденья оснащены подголовниками.

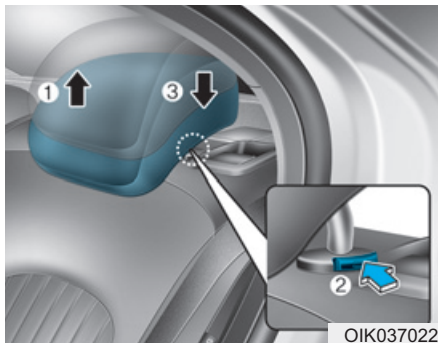

Регулировка по высоте вверх и вниз

Увеличение высоты подголовника:

1. Переместить подголовник вверх в требуемое положение (1).

Уменьшение высоты подголовника:

1. Нажать и удерживать кнопку фиксатора (2) на опоре подголовника.
2. Переместить подголовник вниз в требуемое положение (3).

Сиденья с обогревом и вентиляцией

Обогреватели сидений (при наличии)

Обогреватели сидений предназначены для обогрева сидений в холодную погоду.

⚠ ОСТОРОЖНО

Обогреватель сиденья может стать причиной **ТЯЖЕЛЫХ ОЖОГОВ** даже при низкой температуре, особенно при длительном использовании.

Пассажиры должны быть в состоянии почувствовать, что сиденье становится слишком горячим, и своевременно выключить обогреватель.

Люди, которые не могут определить изменение температуры или боль в коже, должны соблюдать крайнюю осторожность. Особенно это касается следующих типов пассажиров:

- Младенцы, дети, лица пожилого возраста или недееспособные лица, а также недавно выписанные пациенты.
- Люди с чувствительной кожей.
- Утомленные люди.
- Интоксигированные люди.
- Люди под воздействием медицинских препаратов, которые могут вызвать дремоту или сонливость.

⚠ ОСТОРОЖНО

НЕДОПУСТИМО класть что-либо на сиденье, что может мешать теплопередаче от обогревателя сиденья (покрывала или подушки, например). Это может вызвать перегрев обогревателя сиденья и стать причиной ожога или повреждения сиденья.

К СВЕДЕНИЮ

Для предотвращения повреждения систем обогрева сидений и самих сидений нужно соблюдать следующее:

- Запрещается использование для чистки сидений растворителей, таких как разбавитель краски, бензол, спирт и бензин.
- Не следует класть на сиденье с обогревом тяжелые или острые предметы.
- Не следует производить замену чехлов на сиденьях. Это может повредить обогреватель сиденья.



При работающем двигателе нажмите на любой из переключателей для обогрева сиденья водителя или пассажира (и/или заднего пассажира).

Если погода теплая или если функция подогрева сидений не требуется, выключатели должны быть установлены в положение «выключено».

- Регулировка температуры в ручном режиме
При каждом нажатии выключателя температурный режим сиденья изменяется следующим образом:

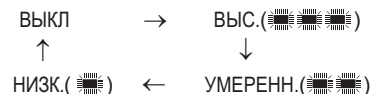

- Регулировка температуры в автоматическом режиме
После включения вручную кнопки ON (ВКЛ) обогреватель сиденья начинает автоматическое управление температурой сиденья для предотвращения низкотемпературных ожогов.

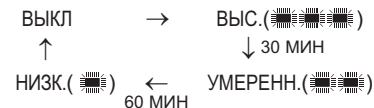

В случае повторного выбора температуры HIGH (выс.) температура будет управляться в автоматическом режиме.

- Если при работающем обогревателе удерживать переключатель нажатым дольше 1,5 секунды, обогреватель сиденья отключится.
- При включении и выключении зажигания автомобиля обогреватели сиденья включаются и выключаются следующим образом:
 - Сиденье водителя
Обогреватель сиденья остается выключенным, если он был выключен до выключения зажигания. Обогреватель сиденья остается включен (ВЫС.), если он был включен (выс./средн./низк.) перед выключением зажигания.
 - Сиденье пассажира
Обогреватель сиденья остается выключен, вне зависимости от предыдущего состояния обогревателя сиденья.

Сиденье с вентиляцией (при наличии)



Система вентиляции сидений обеспечивает охлаждение передних сидений путем подачи воздуха через небольшие вентиляционные отверстия в поверхности подушек и спинок сидений.

Если работа системы обогрева и вентиляции сидений не требуется, переключатели должны быть находиться в разомкнутом положении.

При работающем двигателе нажать переключатель для охлаждения сиденья водителя или переднего пассажира.

- При каждом нажатии кнопки сила воздушной струи изменяется следующим образом:

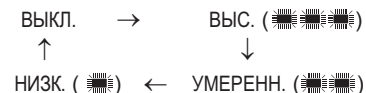

- Если во время работы обогревателя и вентиляции удерживать переключатель нажатым более 1,5 с, обогреватель сиденья отключится

- При включении и выключении зажигания автомобиля вентиляция сидений включаются и выключаются следующим образом:

- Сиденье водителя

Вентиляция сидений остается выключена, если она была выключена до выключения зажигания.

Вентиляция сидений остается включена (ВЫС.), если она была включена (выс./средн./низк.) перед выключением зажигания.

- Сиденье пассажира

Вентиляция сидений остается выключена вне зависимости от предыдущего состояния вентиляции сидений.

К СВЕДЕНИЮ

Для предотвращения повреждения системы вентиляции сидений:

- Используйте систему вентиляции сидений ТОЛЬКО при включенной системе климат-контроля. Длительное использование системы вентиляции сидений при выключенной системе климат-контроля может привести к неисправности системы вентиляции сидений.
- Запрещается использовать для чистки сидений растворители, такие как разбавитель краски, бензол, спирт и бензин.
- Следует избегать попадания жидкости на передние сиденья, при этом вентиляционные отверстия могут быть заблокированы, что приведет к повреждению системы.

- Недопустимо класть под сиденья газеты или пластиковые пакеты. Ими может быть заблокирован приток воздуха и система вентиляции не будет работать должным образом.
- Не следует менять обивку сидений. Это может привести к повреждению системы вентиляции сидений.
- Если система вентиляции не работает должным образом, следует выключить и снова включить зажигание. Если это не поможет, рекомендуется обратиться в официальный дилерский центр Genesis Branded products для проверки транспортного средства.

РЕМНИ БЕЗОПАСНОСТИ

В этом разделе приводится описание надлежащего использования ремней безопасности. Также указываются некоторые из недопустимых действий при использовании ремней безопасности.

Меры предосторожности при использовании ремней безопасности

Перед началом поездки следует всегда пристегивать ремень безопасности и убедиться, что все пассажиры пристегнули ремни безопасности. Система подушек безопасности является только дополнением к ремням безопасности как дополнительное устройство защиты и не может заменить ремни безопасности. В большинстве стран требуется, чтобы все люди в транспортном средстве были пристегнуты ремнями безопасности.

ОСТОРОЖНО

При движении транспортного средства **ВСЕ** пассажиры должны быть пристегнуты ремнями безопасности. При пристегивании ремней безопасности должны быть приняты следующие меры:

- Дети младше 13 лет должны размещаться на задних сиденьях, с надлежащей фиксацией ремнями безопасности.
- Никогда размещайте ребенка в детской удерживающей системе на переднем пассажирском сиденье, если подушка безопасности переднего пассажира не деактивирована. Если ребенок сидит на переднем пассажирском сиденье, оно должно быть смещено как можно дальше назад и ребенок должен быть пристегнут с помощью ремня безопасности.

- **НЕДОПУСТИМО** пристегивать поясной частью ремня безопасности пассажирского сиденья детей или младенцев.
- **НЕДОПУСТИМО** управлять транспортным средством при откинутой спинке сиденья.
- Недопустимо сажать детей на одно сиденье или пристегивать их одним ремнем.
- Недопустимо пропускать плечевой ремень под рукой или за спиной.
- Недопустимо накидывать ремень безопасности поверх хрупких предметов. В случае резкого торможения или столкновения они могут быть повреждены ремнем.

- Недопустимо использование перекрученного ремня безопасности. Перекрученный ремень безопасности не обеспечит надлежащей защиты в случае аварии.
- Недопустимо использование поврежденного ремня безопасности.
- Недопустимо пристегивание пряжки ремня безопасности к замку другого сиденья.
- **ЗАПРЕЩАЕТСЯ** отстегивать ремень безопасности во время поездки. Это может привести к потере управления транспортным средством и стать причиной аварии.
- Убедиться, что ничто не мешает фиксации пряжки в замке ремня безопасности. Это может помешать надлежащей фиксации пряжки в замке.

- Не допускается внесение владельцем автомобиля таких изменений или дополнений в конструкцию, которые либо будут препятствовать нормальной работе устройств натяжения ремней безопасности по устранению провисания ремня, или будут препятствовать регулировке натяжения ремня с этой же целью.

⚠ ОСТОРОЖНО

Поврежденные ремни безопасности и механизмы натяжения не будут работать должным образом. Необходимо всегда производить замену:

- Изношенных, загрязненных или поврежденных лямок.
- Поврежденных деталей.
- После аварии должна быть заменена вся система ремней безопасности в сборе, даже при отсутствии видимых повреждений.

Предупредительный сигнал ремня безопасности

Предупреждение о незастегнутых ремнях безопасности

■ Комбинация приборов
(Сиденье водителя и переднего пассажира)



Контрольная лампа сигнализации не пристегнутого ремня безопасности водителя

В качестве напоминания для водителя контрольная лампа ремня безопасности водителя и пассажира переднего сиденья будет гореть приблизительно 6 секунд каждый раз, когда кнопка запуска и остановки двигателя будет переведена в положение ON или START вне зависимости от того, пристегнут ли ремень.

Если в это время ремень безопасности не пристегнут, будет подан звуковой сигнал в течение 6 секунд.

Если ремень безопасности не будет пристегнут после перевода кнопки запуска и остановки двигателя в положение ON или START, или если он будет отстегнут после перевода кнопки запуска и остановки двигателя в положение ON или START, то соответствующая контрольная лампа ремня безопасности будет гореть, пока ремень не будет пристегнут.

В случае начала движения с непристегнутым ремнем безопасности или отстегивания ремня на скорости ниже 20 км/ч, соответствующая сигнальная лампа будет продолжать гореть до тех пор, пока ремень не будет пристегнут.

В случае продолжения движения с непристегнутым ремнем безопасности или отстегивания ремня на скорости выше 20 км/ч в течение примерно 100 секунд будет раздаваться звуковой сигнал зуммера и будет мигать соответствующий сигнализатор.

Контрольная лампа ремня (при наличии)

В качестве напоминания для переднего пассажира, контрольная лампа ремня безопасности со стороны переднего сиденья пассажира будет гореть приблизительно 6 секунд каждый раз, когда кнопка запуска и остановки двигателя будет переведена в положение ON или START вне зависимости от того, пристегнут ли ремень.

Если ремень безопасности не будет пристегнут после перевода кнопки запуска и остановки двигателя в положение ON или START, или если он будет отстегнут после перевода кнопки запуска и остановки двигателя в положение ON или START, то соответствующая контрольная лампа ремня безопасности будет гореть, пока ремень не будет пристегнут.

В случае начала движения с непристегнутым ремнем безопасности или отстегивания ремня на скорости ниже 20 км/ч, соответствующая сигнальная лампа будет продолжать гореть до тех пор, пока ремень не будет пристегнут.

В случае продолжения движения с непристегнутым ремнем безопасности или отстегивания ремня на скорости выше 20 км/ч в течение примерно 100 секунд будет раздаваться звуковой сигнал зуммера и будет мигать соответствующий сигнализатор.

ОСТОРОЖНО

Неправильная посадка во время движения неблагоприятно влияет на систему сигнализации ремня безопасности переднего пассажира. Важно, чтобы водитель проинструктировал пассажира о надлежащей посадке в соответствии с инструкциями, приведенными в данном руководстве.

i Информация

- Несмотря на то, что сиденье пассажира переднего ряда свободно, сигнальная лампа ремня безопасности будет мигать или гореть в течение 6 секунд.
- Предупреждение о необходимости пристегнуть ремень безопасности для пассажирского сиденья переднего ряда могут срабатывать если на это место положен багаж.

Система ремней безопасности

Поясная и плечевая секции ремня безопасности



Для пристегивания ремня безопасности:

Необходимо вытянуть ремень из втягивающего устройства и вставить металлический язычок (1) в замок (2). При фиксации язычка в замке должен раздаться слышимый щелчок.

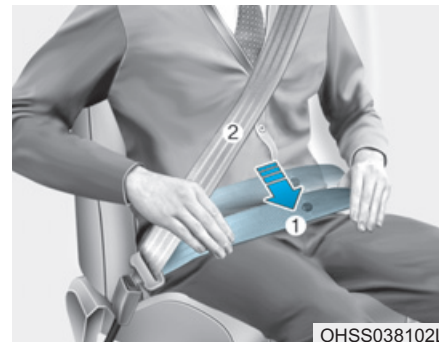

Нижняя часть ремня должна (1) должна удерживать бедра, а верхняя (2) — грудь.

После ручной регулировки поясного ремня безопасности длина ремня безопасности производится автоматически. При медленном наклоне вперед длина ремня будет соответственно увеличиваться. В случае резкого торможения или столкновения ремень будет заблокирован в текущем положении. Ремень также заблокируется при слишком резком наклоне вперед.

К СВЕДЕНИЮ

Если не удается вытянуть достаточную длину ремня из втягивающего устройства, следует сильно потянуть за ремень и отпустить. После отпущения можно будет плавно вытянуть ремень на требуемую длину.



OHSS038102

⚠ ОСТОРОЖНО

В случае ненадлежащей регулировки ремня безопасности риск получения серьезной травмы при аварии увеличивается. При регулировании ремней безопасности должны быть приняты следующие меры:

- Расположить поясную часть ремня безопасности как можно ниже через бедра, не на талии, чтобы было удобно.

Это позволит при столкновении поглощать силу удара крепкими тазовыми костям, уменьшая вероятность внутренних травм.

- Расположить одну руку под плечевой лямкой, а другую поверх ремня, как показано на рисунке.
- Крепление плечевой лямки должно быть зафиксировано на требуемой высоте.
- Недопустимо прокладывать плечевую лямку через шею или лицо.

Регулировка высоты

Для обеспечения максимального комфорта и безопасности высота крепления плечевой лямки может быть отрегулирована в одно из четырех положений.

Плечевая лямка должна проходить через грудь и середину плеча со стороны двери, а не по шее.



Для регулирования высоты крепления ремня безопасности следует сместить регулятор высоты в требуемое положение.

Для увеличения высоты регулятор высоты должен быть смещен вверх (1). Для уменьшения высоты его следует сместить вниз (3), нажимая на кнопку регулятора высоты (2).

Для фиксации крепления в требуемом положении кнопку следует отпустить. Для проверки надлежащей фиксации необходимо попытаться сместить регулятор высоты.

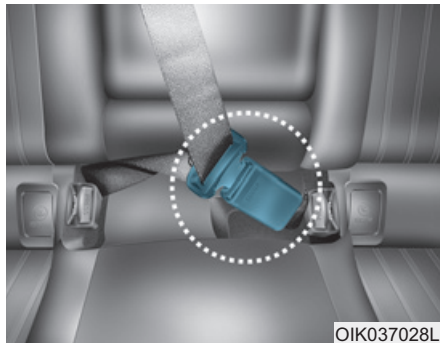

При использовании ремня безопасности пассажирами, находящимися на заднем сиденье, необходимо использовать пряжку с маркировкой CENTER.

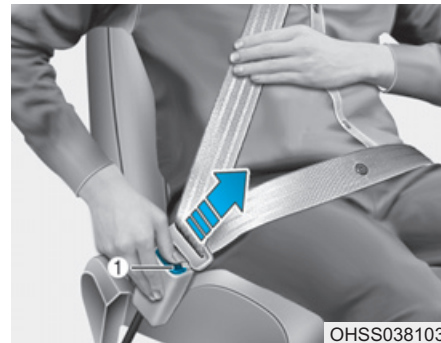

Для отстегивания ремня безопасности:

Нажать на кнопку отстегивания пряжки (1) на замке ремня безопасности.

В отстегнутом состоянии лямка ремня безопасности должна автоматически сматываться втягивающим устройством. Если это не производится, следует проверить ремень на предмет перекручивания.

i Информация

Если не удастся вытянуть ремень из втягивающего устройства, следует сильно потянуть за ремень и отпустить. После отпущения можно будет плавно вытянуть ремень на требуемую длину.

Устройство предварительного натяжения ремней безопасности



Ваш автомобиль оборудован ремнями безопасности водителя и переднего пассажира с инерционными катушками (устройство предварительного натяжения и устройством аварийной фиксации). Устройство предварительного натяжения предназначено для натяжения ремня и удержания тела водителя или пассажира при лобовом или боковом столкновении (-ях).

Устройство аварийной фиксации может срабатывать одновременно с подушками безопасности при достаточно серьезных лобовых или боковых столкновениях.

При резком торможении или попытке наклониться вперед резким движением, втягивающее устройство ремня безопасности будет заблокировано в текущем положении. При определенных лобовых или боковых столкновениях устройство предварительного натяжения активируется и втягивает ремень безопасности до создания плотного контакта с телом водителя или пассажира.

- (1) Втягивающий преднатяжитель
Устройство предварительного натяжения предназначено для натяжения плечевого ремня и удержания верхней части тела водителя или пассажира при лобовом или боковом столкновении(-ях).
- (2) Устройство аварийной фиксации
Устройство аварийной фиксации предназначено для натяжения тазового ремня и удержания нижней части тела при лобовом или боковом столкновении(-ях).

Если система регистрирует чрезмерное натяжение ремня безопасности водителя или пассажира при срабатывании преднатяжителя, ограничитель нагрузки внутри втягивающего преднатяжителя частично снизит давление соответствующего ремня безопасности.

ОСТОРОЖНО

- Необходимо всегда пристегивать ремень и сидеть на сиденье надлежащим образом.
- Недопустимо использование перекрученного или ослабленного ремня безопасности.
Перекрученный или ослабленный ремень безопасности не обеспечит надлежащей защиты в случае аварии.
- Недопустимо располагать что-либо рядом с пряжкой ремня безопасности. При этом может быть нарушено надлежащее функционирование пряжки.
- После активизации или в случае аварии устройства предварительного натяжения должны быть заменены.

- Проверку, обслуживание, ремонт или замену устройств предварительного натяжения следует производить ТОЛЬКО в специализированной мастерской. Данная работа должна выполняться в официальном дилерском центре продукции Genesis Branded.
- Недопустимо ударять по механизму ремня безопасности в сборе.

ОСТОРОЖНО

Не прикасайтесь к преднатяжителям ремней безопасности в течение нескольких минут после их срабатывания. При срабатывании в результате столкновения механизм преднатяжителя ремня безопасности сильно нагревается и может стать причиной ожогов.

⚠ ВНИМАНИЕ

Кузовные работы в передней части транспортного средства могут привести к повреждению системы преднатяжителя ремня безопасности. Поэтому рекомендуется как можно скорее обратиться в официальный дилерский центр Genesis Branded products для обслуживания системы.

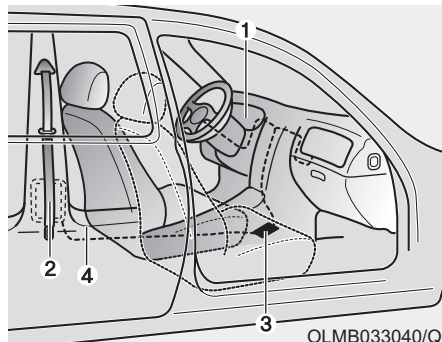

Устройство предварительного натяжения, как правило, состоит из следующих компонентов. Их местоположения показаны на приведенном ниже рисунке:

- (1) Контрольная лампа неисправности подушек безопасности ДСБ
- (2) Втягивающий преднатяжитель
- (3) Блок управления ДПБ
- (4) Устройство аварийной фиксации

К СВЕДЕНИЮ

Датчик, приводящий в действие блок управления системы надувных подушек безопасности, соединен с устройством предварительного натяжения ремня безопасности.

Контрольная лампа подушек безопасности SRS на панели приборов загорается приблизительно на 6 с после перевода кнопки запуска и остановки двигателя в положение ON или START, затем гаснет.

При неисправности устройства предварительного натяжения контрольная лампа будет гореть даже если подушка безопасности ДСБ находится в исправном состоянии.

Если сигнализатор не загорается, не гаснет или горит при движении транспортного средства, рекомендуется проверить как можно скорее устройство предварительного натяжения ремней безопасности и (или) подушки безопасности SRS у официального дилера продуктов марки Genesis.

i Информация

- Устройства предварительного натяжения ремней безопасности могут сработать при определенном фронтальном или боковом столкновении.
- При активизации устройства предварительного натяжения ремней безопасности может раздаться громкий шум и в салоне может появиться мелкая пыль и дым. Это считается нормальным и не представляет опасности.

- Хотя эта пыль и нетоксична, при попадании на кожу она вызывает раздражение и ее не следует вдыхать длительное время. После аварии, в результате которой произошло срабатывание устройства предварительного натяжения ремней безопасности, следует тщательно вымыть подвергнувшиеся воздействию пыли участки кожи.

Дополнительные меры предосторожности при использовании ремней безопасности

Использование ремня безопасности во время беременности

Во время беременности всегда должен использоваться ремень безопасности. Лучший способ защиты будущего ребенка заключается в том, чтобы защитить себя пристегиванием ремня безопасности.

Беременные женщины всегда должны использовать поясные и плечевые секции ремня безопасности. Для этого следует пропустить плечевую лямку между грудями как можно дальше от шеи. Поместить поясной ремень безопасности ниже живота так, чтобы он охватывал бедра и тазовую кость под округленной частью живота.

⚠ ОСТОРОЖНО

Для снижения риска серьезной травмы или смерти будущего ребенка при аварии беременные женщины не должны располагать поясную часть ремня безопасности выше живота или по животу, где находится будущий ребенок.

Использование ремня безопасности для пристегивания детей

Младенец и маленький ребенок

В большинстве стран законом предписывается использование детских удерживающих устройств и дополнительных подушек. Возраст, при достижении которого вместо детских удерживающих систем могут использоваться ремни безопасности в различных странах может отличаться, таким образом следует знать об определенных требованиях в конкретной стране. Детская удерживающая система для младенцев должна быть должным образом установлена на заднем сиденье. Более подробные сведения приводятся в разделе «Детская удерживающая система» этой главы.

⚠ ОСТОРОЖНО

Для младенцев и маленьких детей ДОЛЖНЫ использоваться детские удерживающие устройства соответствующих весовых групп.

Для снижения риска получения серьезных травм ребенком и других пассажиров НЕДОПУСТИМО сажать ребенка на колени пассажира. При аварии ребенок может выскользнуть из рук и сильно удариться о внутренние части салона транспортного средства.

Маленькие дети лучше всего защищены от травм в случае аварии когда должным образом пристегнуты на заднем сиденье с помощью детской удерживающей системы, соответствующей стандартам безопасности страны использования. Перед покупкой детской удерживающей системы следует убедиться в ее сертификации в соответствии со стандартами безопасности страны, в которой она будет использоваться. Детская удерживающая система должна соответствовать росту и массе тела ребенка. Данная информация приводится на этикетке детского удерживающего устройства. См. раздел «Детская удерживающая система» в этой главе.

Большие дети

Дети младше 13 лет, слишком большие для использования дополнительной подушки, всегда должны занимать заднее сиденье и использовать штатные поясные и плечевые секции ремня безопасности. Ремень безопасности должен охватывать верхнюю часть бедер, плечо и грудь, чтобы удерживать тело ребенка должным образом. Подгонка ремня должна периодически проверяться. При движении ребенка ремень может сместиться. В случае аварии ребенок будет лучше всего защищен при правильном размещении в детской удерживающей системе на задних сиденьях.

Если большой ребенок старше 13 лет должен находиться на переднем сидении, он должен быть надежно пристегнут штатными поясными и плечевыми секциями ремня безопасности, а сиденье должно быть помещено в крайнее заднее положение.

Если плечевая лямка касается шеи ребенка или лица, следует попытаться разместить ребенка ближе к центру транспортного средства. Если плечевая лямка все еще касается лица или шеи, следует использовать соответствующую дополнительную подушку.

ОСТОРОЖНО

- **Всегда следует проверять, чтобы ремень безопасности для больших детей был пристегнут и должным образом отрегулирован.**
- **Плечевая лямка не должна касаться шеи или лица ребенка.**
- **Недопустимо пристегивание ремнем безопасности больше чем одного ребенка.**

Использование ремня безопасности и травмированные люди

При транспортировании травмированного человека должен использоваться ремень безопасности. Для получения определенных рекомендаций следует обратиться к врачу.

Один человек - один ремень

Недопустимо пристегивание двух человек (включая ребенка) одним ремнем. При этом увеличивается вероятность получения серьезных травм в случае аварии.

Недопустимо лежать

Управление транспортным средством при откинутой спинке сиденья может быть опасным. При откидывании спинки, даже в случае пристегивания ремнями безопасности, эффективность системы безопасности (ремней безопасности и подушек безопасности) значительно снижается.

Ремни безопасности должны опоясывать бедра и грудь, чтобы они могли работать должным образом.

При аварии может иметь место сильный удар о ремень безопасности, вызывающий травму шеи или другие травмы.

Чем больше откинута спинка сиденья, тем больше вероятность, что бедра пассажира будут двигаться под поясным ремнем безопасности или шея пассажира ударится о плечевую лямку.

ОСТОРОЖНО

- **НЕДОПУСТИМО** управлять транспортным средством при откинутой спинке сиденья.
- **Управление транспортным средством при откинутой спинке сиденья значительно увеличивает вероятность получения серьезной травмы или травмы со смертельным исходом в случае столкновения или резкого торможения.**
- **Водители и пассажиры всегда должны сидеть на сиденьях должным образом, ремни безопасности должны быть пристегнуты, а спинки сидений установлены в вертикальное положение.**

Содержание ремней безопасности в надлежащем состоянии

Недопустимо производить разборку или модификацию систем ремней безопасности. Должны быть приняты меры предосторожности, чтобы не повредить ремни безопасности и их компоненты петлями сиденья, дверями и т. д.

Периодическая проверка

Все ремни безопасности должны периодически проверяться на наличие износа или повреждений. Поврежденные детали должны быть заменены при первой же возможности.

Ремни должны быть чистыми и сухими

Ремни безопасности должны содержаться чистыми и сухими. В случае загрязнения ремни должны чиститься мягким мыльным раствором и теплой водой. Отбеливатель, краска, сильные моющие средства или абразивы не должны использоваться, потому что они могут повредить и ослабить ткань.

Замена ремней безопасности

Полная замена всей системы ремней безопасности должна производиться в случае аварии. Это должно быть выполнено даже при отсутствии видимых повреждений. Для получения более полной информации рекомендуется обратиться в официальный дилерский центр Genesis Branded products.

ДЕТСКАЯ УДЕРЖИВАЮЩАЯ СИСТЕМА (ДУС)

Наша рекомендация: Дети всегда должны находиться на задних сиденьях

⚠ ОСТОРОЖНО

Детей всегда необходимо пристегивать в автомобиле. Дети любого возраста на задних сиденьях будут в большей безопасности. Никогда не устанавливайте обращенную против хода движения детскую удерживающую систему на переднем пассажирском сиденье, если подушка безопасности переднего пассажира не деактивирована.

Дети младше 13 лет всегда должны размещаться на задних сиденьях и всегда должны быть должным образом пристегнуты, чтобы минимизировать риск травмы в результате аварии, резкого торможения или внезапного маневра.

Согласно статистике аварий дети находятся в большей безопасности, когда должным образом пристегнуты на задних сиденьях, чем когда находятся на переднем сиденье. Если ребенок слишком большой для использования детской удерживающей системы, должны использоваться штатные ремни безопасности.

В большинстве стран закон требует использования одобренных детских удерживающих систем.

Предписываемые законом возраст или масса / рост, при достижении которых вместо детских удерживающих систем могут использоваться ремни безопасности, в различных странах могут отличаться, таким образом во время путешествия вы должны быть осведомлены об определенных требованиях в конкретной стране.

Детская удерживающая система должна быть правильно установлена на сиденье автомобиля. Всегда используйте доступную на рынке детскую удерживающую систему, соответствующую требованиям стандартов безопасности в стране использования.

Детская удерживающая система (ДУС)

Младенцы и маленькие дети должны быть пристегнуты в соответствующих обращенных назад или вперед ДУС, которые предварительно должны быть закреплены на заднем сиденье транспортного средства. Следует прочитать и выполнять предоставленные изготовителем инструкции по установке и использованию детской удерживающей системы.

⚠ ОСТОРОЖНО

- При установке и использовании всегда должны соблюдаться инструкции изготовителя детской удерживающей системы.
- Ребенок должен быть пристегнут с помощью детской удерживающей системы должным образом.

- Недопустимо использовать съемное детское кресло или детское сиденье безопасности, которое одевается на спинку сиденья, так как ими не обеспечивается надлежащая защита в случае аварии.
- После аварии рекомендуется обратиться в официальный дилерский центр Genesis Branded products для проверки детской удерживающей системы, ремней безопасности, нижних анкерных креплений ISOFIX и верхнего страховочного троса.

Выбор детской удерживающей системы (ДУС)

При выборе ДУС для своего ребенка следует всегда учитывать следующее:

- Убедитесь, что детская удерживающая система имеет сертификационную маркировку, которой подтверждается соответствие применимым стандартам безопасности в стране использования.

Детская удерживающая система может устанавливаться, если она утверждена в соответствии с требованиями ECE-R44 или ECE-R129.

- Выбор детской удерживающей системы должен производиться на основании роста и массы ребенка. Эта информация обычно представлена на требуемых этикетках и в инструкции по применению.

- Выбранная детская удерживающая система должна соответствовать сиденьям транспортного средства, в котором она будет использоваться.
- При установке должны учитываться инструкции и предупреждения, предоставленные с детской удерживающей системой.

Типы детских удерживающих систем

Есть три основных типа детских удерживающих систем:

Обращенные назад, обращенные вперед детские удерживающие системы и дополнительные подушки.

Они классифицируются в соответствии с возрастом, ростом и массой ребенка.

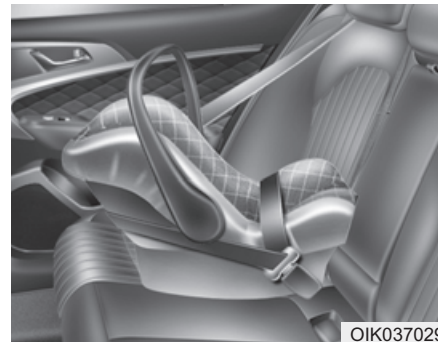

Детское кресло, расположенное лицом назад

Обращенной назад детской удерживающей системой обеспечивается удержание с поверхностью сиденья против спины ребенка. При аварии ребенок удерживается на месте, при этом снижается нагрузка на шею и позвоночник.

Для детей до одного года должна использоваться только обращенное назад детское удерживающее устройство. Существуют различные типы обращенных назад детских удерживающих устройств. Для младенцев должны использоваться только обращенные назад сиденья. Для обращенных назад трансформируемых и «3 в 1» детских удерживающих систем обычно указываются пределы роста и массы, что позволяет использовать систему для ребенка в течение более длинного промежутка времени.

Использование обращенной назад детской удерживающей системы следует продолжать пока дети соответствуют указанным изготовителям пределам роста и массы.



Обращенные вперед детские удерживающие устройства

Обращенным вперед детским удерживающим устройством обеспечивается удержание тела ребенка с помощью ремней. Для ребенка должно использоваться обращенное вперед детское удерживающее устройство пока он не достигнет указанных изготовителем пределов роста и массы тела.

После этого для него должна использоваться дополнительная подушка.

Дополнительные подушки

Дополнительная подушка – это детская удерживающая система, предназначенная для использования с системой ремней безопасности транспортного средства. Использование дополнительной подушки позволяет проложить ремень безопасности так, чтобы он прилегал к наиболее крепким частям тела ребенка. Дополнительная подушка для ребенка должна использоваться до тех пор, пока не станет возможным использование ремней безопасности без нее.

При надлежащей пригонке ремня безопасности поясной ремень безопасности должен охватывать верхнюю часть бедер, а не живот. Плечевая лямка должна проходить через плечо и грудь, а не через шею или лицо. Дети до 13 лет всегда должны ехать на задних сиденьях и всегда должны быть должным образом пристегнуты, чтобы минимизировать риск травмы в результате аварии, резкого торможения или внезапного маневра.

Установка детской удерживающей системы (ДУС)

ОСТОРОЖНО

Перед установкой детской удерживающей системы необходимо:

Прочтите и соблюдайте инструкции, предоставленные производителем детской удерживающей системы.

Несоблюдение инструкций и предупреждений в случае аварии может стать причиной **СЕРЬЕЗНОЙ ТРАВМЫ** или **СМЕРТИ**.

ОСТОРОЖНО

Если подголовник автомобиля не позволяет правильно установить детское кресло (как описано в руководстве к системе детского кресла), то нужно отрегулировать или полностью снять подголовник соответствующего посадочного места.

После выбора соответствующей детской удерживающей системы для своего ребенка и проверки ее пригодности для установки на посадочное место существует три шага ее правильной установки:

- **Закрепить надлежащим образом детскую удерживающую систему в транспортном средстве.** Все детские удерживающие системы должны крепиться к транспортному средству поясным ремнем безопасности или поясной лямкой ремня с креплением в трех точках или с помощью верхнего анкерного ремня ISOFIX и/или анкерного крепления ISOFIX.

- **Убедиться, что детская удерживающая система закреплена должным образом.** После установки детской удерживающей системы следует попытаться наклонить ее вперед и из стороны в сторону, чтобы проверить качество ее крепления. Крепление детской удерживающей системы с помощью ремня безопасности должно быть как можно более тугим. Тем не менее, некоторое перемещение из стороны в сторону допустимо. Во время установки детской удерживающей системы отрегулируйте подушку и спинку сиденья автомобиля (вверх/вниз, вперед/назад), чтобы ребенок мог удобно поместиться в этой системе.
- **Пристегнуть ребенка в детской удерживающей системе.** Убедиться, что ребенок зафиксирован в детской удерживающей системе в соответствии с инструкциями изготовителя.

 **ВНИМАНИЕ**

Детская удерживающая система в закрытом транспортном средстве становится очень горячей. Для предотвращения ожогов следует проверить поверхность сиденья и пряжки, прежде чем сажать ребенка в детскую удерживающую систему.

Крепление ISOFIX и крепление верхнего страховочного троса (система крепления ISOFIX) для детей

Системой ISOFIX производится удержание ребенка во время поездки и в случае аварии. Система спроектирована так, чтобы упростить процесс установки в максимально возможной степени и снизить вероятность неправильной установки. Системой ISOFIX используются предусмотренные на транспортном средстве крепления и приспособления детской удерживающей системы. Системой ISOFIX устраняется необходимость использования ремней безопасности для крепления детской удерживающей системы к задним сиденьям.

Нижнее крепление является прикрепленным к транспортному средству металлическим прутком. Предусмотрено два нижних крепления для каждого места установки ISOFIX, которые предназначены для нижних деталей крепления детской удерживающей системы.

Для использования системы ISOFIX должна быть приобретена детская удерживающая система с деталями крепления ISOFIX.

Изготовителем детской удерживающей системы будет предоставлена инструкция по креплению детской удерживающей системы к нижним креплениям ISOFIX.

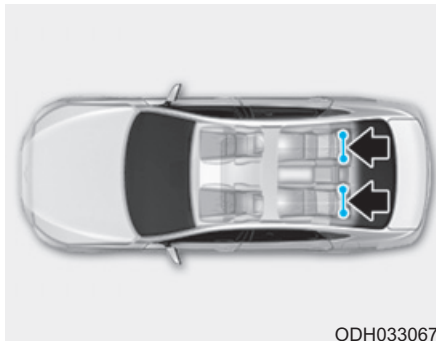

ODH033067

Нижние крепления ISOFIX были предоставлены во для левого и правого сидений. Их местоположения показаны на рисунке.

ОСТОРОЖНО

Недопустима установка детской удерживающей системы на заднее центральное сиденье с использованием нижних креплений ISOFIX. Для этого сиденья нижние крепления ISOFIX не предусмотрены. При использовании креплений для внешних сидений при столкновении они могут сломаться, что станет причиной тяжелой травмы или смерти.



(1) : Указатель места расположения креплений ISOFIX
(Type A-  , Type B- )

Анкерные крепления ISOFIX расположены между спинкой и подушкой сидений крайнего заднего левого и правого посадочных мест и обозначены символами.

Для использования нижних анкерных креплений ISOFIX нажмите на верхнюю часть крышки нижнего анкерного крепления ISOFIX.

Крепление детской удерживающей системы с помощью «системы крепления ISOFIX»

Установка совместимой с креплениями i-Size или ISOFIX детской удерживающей системы на одно из задних боковых сидений:

1. Переместить пряжку ремня безопасности в сторону от нижнего крепления ISOFIX.
2. Уберите все предметы, которые могут мешать подсоединению детской удерживающей системы к анкерным креплениям ISOFIX.
3. Установить детскую удерживающую систему на сиденье транспортного средства, затем соединить сиденье с нижним креплением ISOFIX согласно инструкций изготовителя детской удерживающей системы.
4. Должны соблюдаться инструкции для детской удерживающей системы, чтобы должным образом закрепить нижние крепления детской удерживающей системы к нижним креплениям ISOFIX.

⚠ ОСТОРОЖНО

При использовании системы ISOFIX должны быть приняты следующие меры:

- Прочитать предоставленные с детской удерживающей системой инструкции по установке.
- Ребенок может достать и схватить невтянутые ремни безопасности, поэтому следует застегнуть все неиспользуемые ремни безопасности и втянуть лямки ремней безопасности позади ребенка.

Ребенок может задохнуться, если плечевая лямка обернется вокруг его шеи и ремень безопасности натянется.

- ЗАПРЕЩАЕТСЯ присоединять больше одной детской системы безопасности к одному анкерному креплению. Это может стать причиной ослабления или поломки анкера или принадлежности.
- После аварии система ISOFIX должна быть проверена дилером. В результате аварии система ISOFIX может быть повреждена и может не удерживать детскую удерживающую систему должным образом.

Крепление детской удерживающей системы с помощью верхнего анкерного ремня

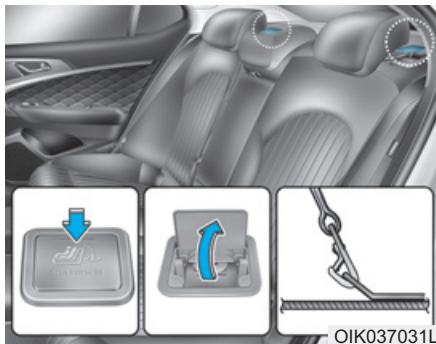

Верхние страховочные анкерные крепления для детских удерживающих систем расположены в лотке для мелких вещей.



ОIK037032

1. Протяните верхний анкерный ремень детской удерживающей системы поверх спинки сиденья. Для прокладки верхнего анкерного ремня см. инструкции производителя детской удерживающей системы.
2. Подсоедините верхний страховочный трос к соответствующему анкерному креплению и затяните его согласно инструкциям производителя детской удерживающей системы, чтобы надежно закрепить систему на сиденье.

⚠ ОСТОРОЖНО

При креплении лямки верхнего страховочного троса должны быть приняты следующие меры:

- Прочитать предоставленные с детской удерживающей системой инструкции по установке.
- **ЗАПРЕЩАЕТСЯ** присоединять больше одной детской удерживающей системы к одному креплению верхнего страховочного троса. Это может стать причиной ослабления или поломки анкерного крепления или принадлежности.
- Запрещается крепить лямку верхнего страховочного троса к чему-либо кроме соответствующего крепления ISOFIX для верхнего страховочного троса. В противном случае надлежащая работа не гарантируется.

- Крепление детской удерживающей системы разработано таким образом, чтобы выдерживать только те нагрузки, которые возникают при правильно закрепленных детских удерживающих системах.

Но при каких обстоятельствах не допускается их использование для крепления штатных ремней безопасности или для фиксации других предметов или оборудования в автомобиле.

Расположение в транспортном средстве креплений ISOFIX для детской удерживающей системы

Весовая группа	Типоразмер	Крепление	Расположение креплений ISOFIX			
			1-й ряд	2-й ряд		
			Пассажир	Слева	Центр	Справа
Детская люлька	F	ISO/L1	-	X	-	X
	G	ISO/L2	-	X	-	X
0-: ДО 10 КГ	E	ISO/R1	-	IL	-	IL
0+: ДО 13 КГ	E	ISO/R1	-	IL	-	IL
	D	ISO/R2	-	IL*	-	IL*
	C	ISO/R3	-	IL*	-	IL*
1: 9–18 КГ	D	ISO/R2	-	IL*	-	IL*
	C	ISO/R3	-	IL*	-	IL*
	B	ISO/F2	-	IUF, IL	-	IUF, IL
	B1	ISO/F2X	-	IUF, IL	-	IUF, IL
	A	ISO/F3	-	IUF, IL	-	IUF, IL

IUF = Подходит для обращенных вперед детских удерживающих систем ISOFIX универсальной категории, одобренных для использования в весовой группе

IL = Подходит для определенных детских удерживающих систем (CRS) ISOFIX, указанных в прилагаемом списке. К этим CRS ISOFIX относятся системы категорий «особая», «ограниченная», или «полууниверсальная».

IL* = Подходит для определенных детских удерживающих систем (CRS) ISOFIX, указанных в прилагаемом списке. Переднее сиденье: Сиденье должно быть установлено в крайнее верхнее положение

X = Расположение ISOFIX не подходит для детской удерживающей системы ISOFIX в этой весовой группе и/или для данного типоразмера.

A - ISO/F3: ДУС для детей раннего возраста, обращенная вперед, максимальной высоты (высота 720 мм)

B - ISO/F2: ДУС для детей раннего возраста, обращенная вперед, уменьшенной высоты (высота 650 мм)

B1 - ISO/F2X: Второй вариант среднеразмерной обращенной вперед ДУС, (высота 650 мм)

C - ISO/R3: Полногабаритная обращенная назад ДУС для детей младшего возраста

D - ISO/R2: Среднегабаритная обращенная назад ДУС для детей младшего возраста

E - ISO/R1: Обращенная назад ДУС для младенцев

F - ISO/L1: ДУС, устанавливаемая в боковом положении слева (переносная)

G - ISO/L2: ДУС, устанавливаемая в боковом положении справа (переносная)

Крепление детской удерживающей системы с помощью поясного ремня или ремня с креплением в трех точках

Если система ISOFIX не используется, то любые детские удерживающие системы должны крепиться к заднему сиденью транспортного средства поясной лямкой ремня с креплением в трех точках.



Установка детской удерживающей системы с использованием ремня с креплением в трех точках

Для установки детской удерживающей системы на заднее сиденье должно быть выполнено следующее:

1. Разместите детскую удерживающую систему на заднем сиденье и пропустите через нее или вокруг нее трехточечный ремень безопасности согласно инструкции изготовителя удерживающей системы. Убедиться, что ремень не перекручен.

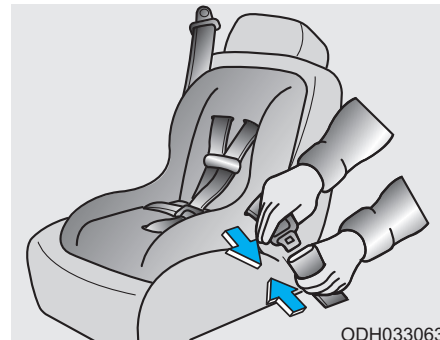

2. Вставить язычок поясного / плечевого ремня в замок. Должен быть отчетливо слышен щелчок.

***i* Информация**

Кнопка пряжки ремня должна быть расположена так, чтобы к ней был удобный доступ в случае чрезвычайной ситуации.

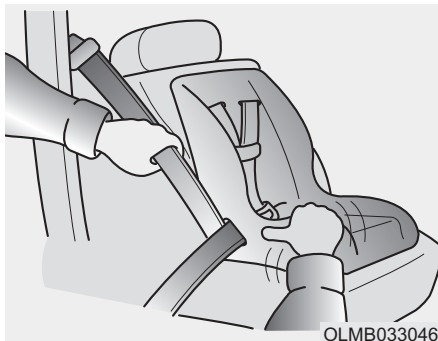

3. Удалить слабину ремня в максимально возможной степени, нажимая на детское удерживающее устройство и подавая плечевую лямку назад во втягивающее устройство.
4. Попытаться сдвинуть детскую удерживающую систему в разные стороны, чтобы убедиться в надежности ее крепления ремнем безопасности.

Если изготовитель детской удерживающей системы рекомендует использовать верхний анкерный ремень и ремень с креплением в трех точках, см. стр. 2-50.

Для снятия детской системы безопасности следует нажать кнопку на пряжке ремня безопасности, извлечь ремень с креплением в трех точках из крепления детской удерживающей системы и дать ремню безопасности полностью втянуться.

Пригодность детского удерживающего устройства для установки на сиденье с помощью ремня безопасности

Возрастная группа		Расположение сиденья			
		Передний пассажир	Второй ряд		
			Снаружи слева	3-точечный ремень безопасности	Снаружи справа
Группа 0 (0-9месяцев)	до 10 кг	U*	U	U	U
Группа 0 + (0-2года)	до 13 кг	U*	U	U	U
Группа I (9месяцев-4года)	9 - 18 кг	U*	U	U	U
Группа II (15 - 25 кг)	15 - 25 кг	U*	U	U	U
Группа III (22 - 36 кг)	22 - 36 кг	U*	U	U	U

U : Подходит для «универсальной» категории детских удерживающих систем, одобренных для использования в этой весовой группе

U* : Подходит для «универсальной» категории детских удерживающих систем, одобренных для использования в этой весовой группе (Сиденье должно быть установлено в крайнее верхнее положение)

U** = Подходит для «универсальной» категории детских удерживающих систем, одобренных для использования в этой весовой группе. (Сиденье, неподходящее под установку детских удерживающих систем с опорной стойкой)

UF = Подходит для «универсальной» категории обращенных вперед удерживающих устройств, одобренных для использования в этой весовой группе

X = Место для сидения, не пригодное для детей этой весовой группы

Детские удерживающие системы i-Size согласно нормативам ECE

Возрастная группа	Расположение сиденья			
	Передний пассажир	Второй ряд		
		Снаружи слева	В центре	Снаружи справа
Детские удерживающие системы стандарта i-Size	X	i-U	X	i-U

i-U : Подходит для «универсальной» детской удерживающей системы стандарта i-Size с расположением по ходу движения и против хода движения

i-UF : Подходит для «универсальной» детской удерживающей системы стандарта i-Size с расположением только по ходу движения

X : Посадочное место не подходит для детских удерживающих систем стандарта i-Size

ПОДУШКА БЕЗОПАСНОСТИ - ДОПОЛНИТЕЛЬНАЯ СИСТЕМА БЕЗОПАСНОСТИ

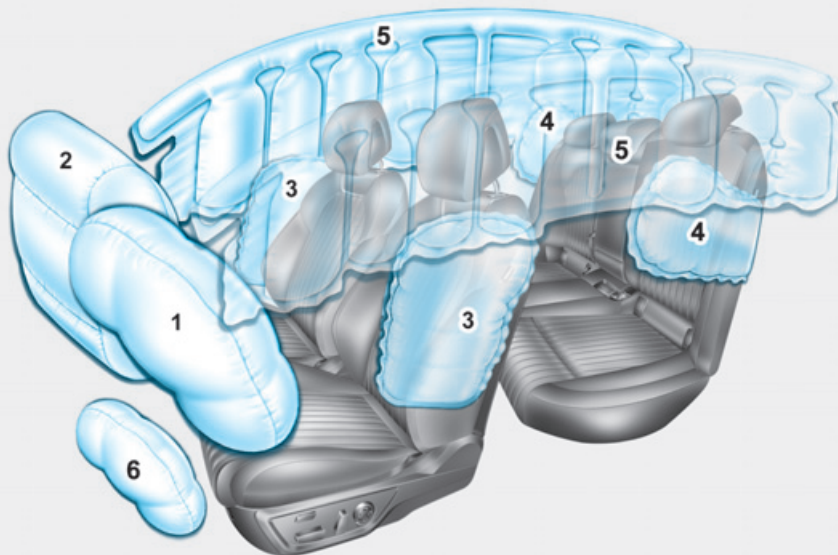

1. Передняя подушка безопасности водителя
 2. Передняя подушка безопасности пассажира
 3. Боковая подушка безопасности (спереди)
 4. Боковая подушка безопасности (сзади)*
 5. Шторка безопасности
 6. Подушка безопасности для коленей водителя
- * : при наличии

Фактические подушки безопасности, установленные на транспортном средстве, могут отличаться от показанных на рисунке.

OIK037034L

Транспортные средства оснащаются пассивной системой подушек безопасности водителя и переднего пассажира.

Передние подушки безопасности разработаны как дополнение к ремням безопасности с тремя точками крепления. Для этих подушек безопасности, чтобы обеспечить надлежащую защиту, всегда должны быть пристегнуты ремни безопасности.

Если ремни безопасности не будут пристегнуты, то при аварии могут быть получены серьезные травмы, возможно со смертельным исходом. Система подушек безопасности спроектирована как дополнение к ремням безопасности и не заменяет их. Кроме того, подушки безопасности не рассчитаны на срабатывание при каждом столкновении. При некоторых авариях системой защиты являются только ремни безопасности.

ОСТОРОЖНО

МЕРЫ ПРЕДОСТОРОЖНОСТИ ДЛЯ ПОДУШЕК БЕЗОПАСНОСТИ

ВСЕГДА следует использовать ремни безопасности и детское удерживающее устройство — каждую поездку, каждый раз, всеми! Даже с подушками безопасности при столкновении могут быть получены серьезные или смертельные травмы, если в момент срабатывания подушки безопасности не использовать ненадлежащим образом ремни безопасности.

НИКОГДА не устанавливайте любую детскую удерживающую систему или дополнительные подушки на переднем пассажирском сиденье, если подушка безопасности переднего пассажира не деактивирована. При срабатывании подушка безопасности может сильно ударить младенца или ребенка, нанося серьезные или смертельные травмы.

ВПД - Всегда Пристегивайте Детей до 13 лет на заднем сиденье. Это наиболее безопасное место для детей любого возраста. Если ребенок от 13 лет и старше должен сидеть на переднем сидении, он должен быть пристегнут ремнем безопасности, а сиденье должно быть смещено как можно дальше назад.

Пока транспортное средство не будет запарковано и остановлен двигатель все пассажиры и водитель должны сидеть на подушке сидения вертикально со спинкой сиденья в вертикальном положении с пристегнутыми ремнями безопасности, ноги должны быть удобно вытянуты, ступни ног должны упираться в пол. Если во время аварии кто-то будет находиться в другом положении, то при раскрытии подушки безопасности он может получить серьезную травму или травму со смертельным исходом.

Водитель и пассажиры никогда не должны сидеть или наклоняться излишне близко к подушкам безопасности или прислоняться к двери или центральной консоли.

Расположение подушек безопасности

Передние подушки безопасности водителя и пассажира

■ Передняя подушка безопасности водителя



ОІК037035

■ Коленная подушка безопасности водителя

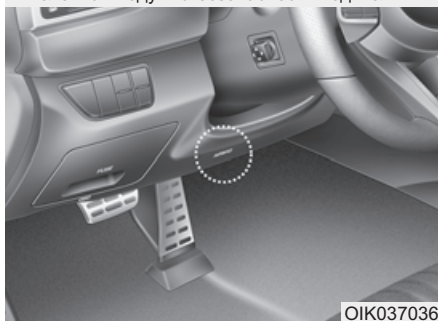

ОІК037036

■ Коленная подушка безопасности водителя



ОІК037037

Данное транспортное средство оборудовано дополнительной системой безопасности (ДСБ) и ремнями с креплением в трех точках для сидений водителя и пассажира.

SRS состоит из подушек безопасности, установленных под крышками в центре рулевого колеса, в нижней части передней панели на стороне водителя под рулевым колесом, и в панели приборов со стороны пассажира (над вещевым ящиком).

Подушки безопасности маркированы рельефной надписью «AIR BAG» на мягких крышках.

ДСБ предназначена для обеспечения дополнительной защиты для водителя транспортного средства и переднего пассажира, помимо системы ремней безопасности, в случае достаточно серьезного фронтального столкновения.

ОСТОРОЖНО

Для снижения риска нанесения телесных повреждений, в случае срабатывания передней подушки безопасности, должны быть приняты следующие меры предосторожности:

- Ремни безопасности должны быть всегда пристегнуты, чтобы удерживать людей в надлежащем положении.
- Сиденье следует переместить как можно дальше от передних подушек безопасности, при этом сохраняя контроль над транспортным средством.
- Не следует прислоняться к двери или центральной консоли.

- Не следует разрешать переднему пассажиру класть ноги на панель приборов.
- Никакие предметы (такие, как крышка передней панели, держатель мобильного телефона, держатель для напитков, освежители воздуха или наклейки) не должны находиться около модулей подушки безопасности на рулевом колесе, на приборной панели, около ветрового стекла и на панели переднего пассажира выше вещевого ящика. При срабатывании подушек безопасности такие объекты могут стать причиной травм.
- Не размещайте какие-либо предметы на лобовом стекле или на зеркале заднего внутри салона.

Боковые подушки безопасности (при наличии)

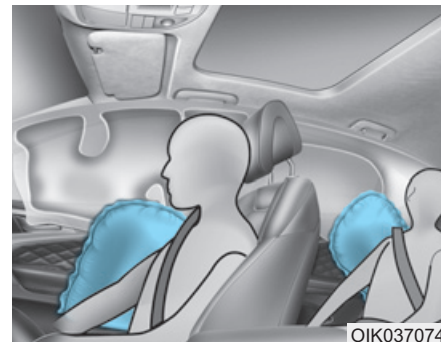

Ваш автомобиль оснащен боковыми подушками безопасности в каждом переднем и/или заднем сиденье. Подушки безопасности предназначены для дополнительной защиты водителя и переднего пассажира, помимо ремней безопасности.

Боковые подушки безопасности срабатывают только при определенных боковых столкновениях, в зависимости от серьезности столкновения, угла, скорости и места удара.

Боковые подушки безопасности с обеих сторон автомобиля раскрываются в случае регистрации опрокидывания датчиком опрокидывания (если таковой имеется).

Боковые подушки безопасности не рассчитаны на срабатывание во всех случаях бокового столкновения.

ОСТОРОЖНО

Для снижения риска нанесения телесных повреждений, в случае срабатывания боковой подушки безопасности, должны быть приняты следующие меры:

- Ремни безопасности должны быть всегда пристегнуты, чтобы удерживать людей в надлежащем положении.

- Не следует разрешать пассажирам прислоняться головой или туловищем к двери, класть руки на дверь, высовывать руки из окна или располагать какие-либо объекты между дверями и сиденьями.
- Обод рулевого колеса следует удерживать в соответствующем положению часовой стрелки «9» и «3» часа местах, чтобы минимизировать риск получения травмы рук.
- Не следует использовать дополнительные крышки сидений. Это скажется на эффективности системы.
- Недопустимо вешать какие-либо предметы, кроме одежды. В случае дорожно-транспортного происшествия посторонние предметы могут повредить автомобиль и привести к травмам, особенно при раскрытии воздушной подушки.

- Не следует размещать какие-либо предметы на подушки безопасности или между подушкой безопасности и собой. Также запрещается устанавливать какие-либо предметы вокруг области раскрытия подушек безопасности, например около двери, боковых стекол дверей, передней и задней стойки.
- Не следует размещать какие-либо предметы между дверью и сиденьем. При раскрытии боковой подушки безопасности ими могут быть нанесены серьезные травмы.
- Не следует размещать какое-либо вспомогательное оборудование сбоку или рядом с боковой подушкой безопасности.

- Избегайте ударов по дверям, когда кнопка запуска и остановки двигателя находится в положении ON или START, так как это может привести к срабатыванию боковых подушек безопасности.
- Обслуживание системы, в случае повреждения сиденья или обивки сиденья, рекомендуется проводить в официальном дилерском центре Genesis Branded products.

Шторка безопасности

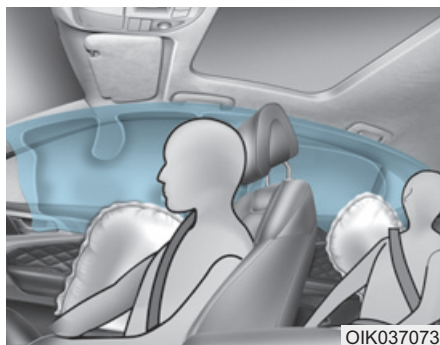
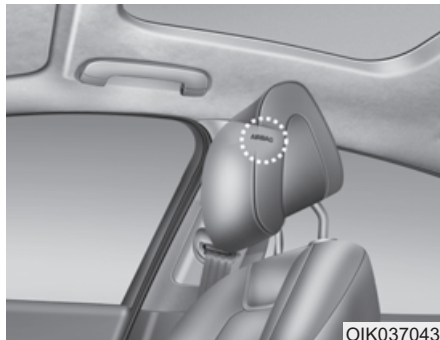

Шторки безопасности расположены с обеих сторон вдоль обоих рельсов люка над передними и задними дверями.

Они предназначены для защиты головы людей на передних и задних боковых сиденьях при определенных боковых столкновениях.

Шторки безопасности срабатывают только при определенных боковых столкновениях, в зависимости от серьезности столкновения, угла, скорости и места удара.

Шторки безопасности с обеих сторон автомобиля раскрываются в случае регистрации опрокидывания датчиком опрокидывания (если таковой имеется).

Шторки безопасности не рассчитаны на срабатывание во всех случаях бокового столкновения.

⚠ ОСТОРОЖНО

Для снижения риска нанесения телесных повреждений, в случае срабатывания передней подушки безопасности, должны быть приняты следующие меры:

- Все люди должны быть всегда пристегнуты ремнями безопасности, чтобы удерживать людей в надлежащем положении.
- Детская удерживающая система должна быть должным образом закреплена как можно дальше от двери.
- Не устанавливайте предметы в области раскрытия подушки безопасности. Также запрещается устанавливать какие-либо предметы вокруг области раскрытия подушек безопасности, например около двери, боковых стекол дверей, передней и задней стойки, бокового рейлинга крыши.

- Недопустимо вешать твердые или хрупкие предметы на крючок для одежды. В случае аварии они могут стать причиной повреждения транспортного средства или травмы людей.
- Не следует разрешать пассажирам прислоняться головой или туловищем к двери, класть руки на дверь, высовывать руки из окна или располагать какие-либо объекты между дверями и сиденьями.
- Запрещается открывать или производить ремонт шторок безопасности.

Принцип работы системы подушек безопасности

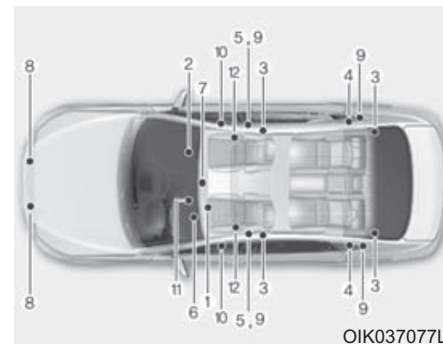

OIK037077L

В систему подушек безопасности SRS входят следующие элементы:

- (1) Модуль фронтальной подушки безопасности водителя
- (2) Модуль передней подушки безопасности пассажира
- (3) Модули боковых подушек безопасности
- (4) Модули надувных шторок
- (5) Преднатяжители, расположенные на катушке ремня безопасности

- (6) Контрольная лампа неисправности подушек безопасности
- (7) Модуль управления ДСБ (SRSCM)/Датчик опрокидывания
- (8) Датчики лобового удара
- (9) Датчики бокового удара
- (10) Датчики бокового давления
- (11) Модуль коленной подушки безопасности водителя
- (12) Устройство аварийной фиксации

Когда кнопка запуска и остановки двигателя находится в положении ON или START SRSCM постоянно контролирует компоненты SRS для определения того, достаточно ли серьезным является столкновение для срабатывания подушек безопасности или преднатяжителей ремней безопасности.



Сигнальная лампа ДСБ

Сигнализатор подушки безопасности SRS (пассивная система безопасности) на комбинации приборов отображается в виде символа подушки безопасности, как показано на рисунке. Системой производится проверка электрической системы подушек безопасности на наличие неисправностей. Светящийся индикатор указывает на наличие потенциальных проблем в системе подушек безопасности, которая может включать боковые подушки безопасности и (или) шторки безопасности, используемые для защиты при опрокидывания (если установлен датчик опрокидывания).

ОСТОРОЖНО

Если ДСБ неисправна, подушки безопасности могут не раскрыться должным образом при аварии, увеличивая риск серьезной травмы или смерти.

Любое из следующих условий указывает на неисправность ДСБ:

- При переводе кнопки запуска и остановки двигателя в положение ON или START контрольная лампа не загорается приблизительно на шесть секунд.
- Сигнальная лампа продолжает светиться после пришествия примерно шести секунд.
- Сигнал продолжает светиться во время движения транспортного средства.
- Сигнальная лампа мигает при работающем двигателе.

При наличии любого из перечисленных выше условий рекомендуется, чтобы пассивная система безопасности была как можно скорее проверена в официальном дилерском центре Genesis Branded products.

При лобовом столкновении от умеренного до серьезного датчиками фиксируется быстрое замедление транспортного средства. Если степень замедления будет достаточно высокой, то блоком управления будут активизированы передние подушки безопасности с необходимой силой.

Передние подушки безопасности предназначены для защиты водителя и переднего пассажира при лобовом столкновении, при котором достаточная защита не может быть обеспечена одними только ремнями безопасности.

При необходимости, в случае бокового столкновения или опрокидывания, боковыми подушками безопасности обеспечивается дополнительная защита путем поддержки верхней боковой части туловища.

- Система подушек безопасности активизируется (и способна сработать при необходимости) только при переводе кнопки запуска и остановки двигателя в положение ON или START.
- Подушки безопасности срабатывают при определенных фронтальных или боковых столкновениях для защиты водителя и пассажиров от серьезных травм.
- Определенная скорость, при которой произойдет раскрытие подушек безопасности, не задана. Раскрытие подушек производится, как правило, на основании силы и направления удара. Есть два фактора, на основании которых датчиком генерируется электронный сигнал на раскрытие подушек безопасности.

- Раскрытие подушек безопасности зависит от ряда факторов, включая скорость транспортного средства, угол столкновения и плотность и жесткость транспортных средств или объектов, с которыми произошло столкновение. Определяющие факторы не ограничиваются указанными выше.

- Передние подушки безопасности моментально полностью надуваются и сдуваются. Практически невозможно увидеть, что подушки безопасности надуваются во время аварии. Намного более вероятно, что после столкновения просто будет видно, что ненадутые подушки безопасности висят из своих отсеков для хранения.

В дополнение к подушкам безопасности, срабатывающим при серьезных боковых столкновениях, транспортные средства оборудованы датчиком опрокидывания, который активирует боковые подушки безопасности и (или) шторки безопасности, если система обнаружит опрокидывание.

При обнаружении опрокидывания для обеспечения защиты от выбрасывания из салона боковые подушки безопасности будут оставаться надутыми более длительный период времени, особенно при использовании вместе с ремнями безопасности (если установлена датчик опрокидывания).

- Для обеспечения надлежащей защиты подушки безопасности могут надуваться очень быстро. Для предотвращения при столкновении удара человека о конструкции транспортного средства раскрытие подушки безопасности происходит за чрезвычайно короткое время.

При такой скорости раскрытия снижается риск получения серьезных или опасных для жизни травм и, таким образом, она должна учитываться при проектировании подушки безопасности.

Однако быстрое раскрытие подушки безопасности также может вызвать травмы, которые могут включать травмы лицевой части, ушибы и сломанные кости, потому что при такой скорости раскрытия удар от подушки безопасности может быть значительной силы.

- При некоторых обстоятельствах контакт с подушкой безопасности может вызвать травмы со смертельным исходом, особенно если сидеть к подушке безопасности чрезмерно близко.

Для снижения риска получения травм в случае раскрытия подушки безопасности можно принять определенные меры. Самый высокий уровень риска - слишком нахождение слишком близко к подушке безопасности. Для раскрытия подушки безопасности требуется некоторое пространство. Водителю рекомендуется находиться как можно дальше от центра рулевого колеса, сохраняя контроль над транспортным средством.

■ Передняя подушка безопасности водителя (1)



OLMB033054

Когда блок управления подушками безопасности обнаруживает достаточно серьезный удар в переднюю часть транспортного средства, он автоматически надувает передние подушки безопасности.

■ Передняя подушка безопасности водителя (2)



OLMB033055

После срабатывания происходит разрыв швов мягкой крышки, которая отделяется под давлением при расширении подушек безопасности. Последующее открытие крышек позволяет полное раскрытие подушек безопасности.

Полное раскрытие подушки безопасности, совместно с надлежащим образом пристегнутыми ремнями безопасности, позволяет замедлить перемещение водителя или переднего пассажира вперед и снизить риск травм головы или грудной клетки.

■ Передняя подушка безопасности водителя (3)



OLMB033056

■ Передняя подушка безопасности пассажира



OLMB033057

После полного раскрытия подушка сразу же начинает сдуваться, обеспечивая водителю видимость и возможность управления транспортным средством, в случае необходимости.

ОСТОРОЖНО

Для предотвращения получения травм от предметов при раскрытии подушки безопасности пассажира:

- Не следует размещать какие-либо предметы (держатель для напитков, держатель компакт-дисков, этикетки и т. д.) на панели переднего пассажира выше вещевого ящика, где расположена подушка безопасности для пассажира.
- Не следует устанавливать флакон с освежителем воздуха около комбинации приборов или на поверхности приборной панели.

Что происходит после раскрытия подушек безопасности

После раскрытия передней или боковой подушки безопасности она очень быстро сдувается. Разворачивание подушки безопасности не будет препятствовать водителю возможности видеть через ветровое стекло или управлять транспортным средством. Боковые подушки безопасности после раскрытия могут некоторое время оставаться частично надутыми.

ОСТОРОЖНО

После срабатывания подушек безопасности должны быть выполнены следующие меры предосторожности:

- Сразу же после столкновения, как можно скорее, открыть окна и двери для уменьшения длительности воздействия дыма и порошка, которые образовались после срабатывания подушки безопасности.

- Не следует касаться внутренних компонентов отсека для хранения подушки безопасности непосредственно после ее срабатывания. После срабатывания подушки безопасности эти детали могут быть очень горячими.
- Всегда тщательно промывайте участки кожи холодной водой с мягким мылом.
- Рекомендуется заменить сработавшие подушки безопасности в официальном дилерском центре Genesis Branded products при первой же возможности. Подушки безопасности являются одноразовыми.

Шум и дым при срабатывании подушки безопасности

При срабатывании подушки безопасности раздается громкий шум, и в салоне транспортного средства возникает дым и порошковая пыль. Это считается нормальным при срабатывании газогенератора модуля надувной подушки безопасности.

После раскрытия подушки безопасности может чувствоваться существенный дискомфорт при дыхании из-за контакта грудной клетки с ремнем безопасности и подушкой безопасности, так же как от вдыхания дыма и порошка. У некоторых людей порошок может вызвать приступ астмы. Если после раскрытия подушки безопасности имеют место проблемы с дыханием, следует немедленно обратиться за медицинской помощью.

Хотя дым и порошок нетоксичны, они могут вызвать раздражение кожи, глаз, носа, гортани и т. д. При этом следует немедленно произвести промывание и полоскание холодной. Если признаки сохраняются, необходимо обратиться за медицинской помощью.

Не следует устанавливать детское удерживающее устройство на сиденье переднего пассажира

■ Тип А

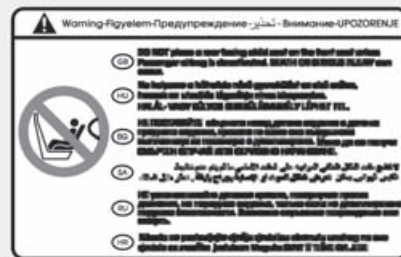

OLM034310

■ Тип В



OYDESA2042

Никогда не устанавливайте детскую удерживающую систему на переднем пассажирском сиденье, если подушка безопасности переднего пассажира не деактивирована.

⚠ ОСТОРОЖНО

ЗАПРЕЩАЕТСЯ устанавливать детское удерживающее устройство, обращенное назад, на сиденье, перед которым находится **АКТИВНАЯ ПУДУШКА БЕЗОПАСНОСТИ**. Это может привести к **СЕРЬЕЗНОЙ ТРАВМЕ** или **СМЕРТИ РЕБЕНКА**.

Почему подушка безопасности не раскрылась при столкновении?

Подушки безопасности не рассчитаны на раскрытие при каждом столкновении.

Есть определенные типы аварий, при которых, как предполагается, подушкой безопасности не будет обеспечена дополнительная защита. Сюда входят попутные столкновения (удар сзади), вторые или третьи столкновения при авариях с участием нескольких транспортных средств, так же как столкновения на низкой скорости. Повреждение транспортного средства указывает на поглощение энергии при столкновении и не является индикатором того, должна ли была сработать подушка безопасности.

Датчики столкновения для подушек безопасности

ОСТОРОЖНО

Для снижения риска непроизвольного срабатывания подушек безопасности, результатом которого может быть серьезная травма или смерть:

- Недопустимы удары по местам установки подушек безопасности или датчиков.
- Недопустимо производить техническое обслуживание датчиков подушек безопасности или производить какие-либо работы в непосредственной близости от них. Если будет изменено место установки или угол установки датчиков, подушки безопасности могут непреднамеренно раскрыться или могут не раскрыться, когда должны были это сделать.

- Недопустимо устанавливать на бампер защитные накладки или использовать при замене бампера неоригинальные детали. Это может неблагоприятно сказаться на результатах столкновения и отрицательно повлиять на разворачивание подушек безопасности.
- Для предотвращения не преднамеренного срабатывания подушек безопасности во время буксировки автомобиля переведите кнопку запуска и остановки двигателя в положение OFF или ACC.
- Рекомендуется, чтобы все связанные с подушками безопасности работы выполнялись в официальном дилерском центре Genesis Branded products.



1. Модуль управления ДСБ
2. Датчик фронтального столкновения
3. Боковой датчик давления (передняя дверь)
4. Датчик бокового столкновения (передняя дверь)
5. Датчик бокового столкновения (С-стойка)

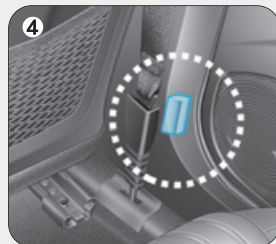
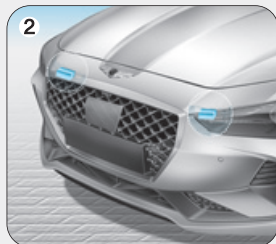
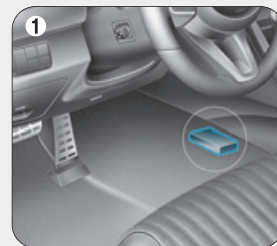

ОИК037044/ОИК037045/ОИК037046/ОИК037047/ОИК037048/ОИК037049

Состояния раскрытия подушки безопасности

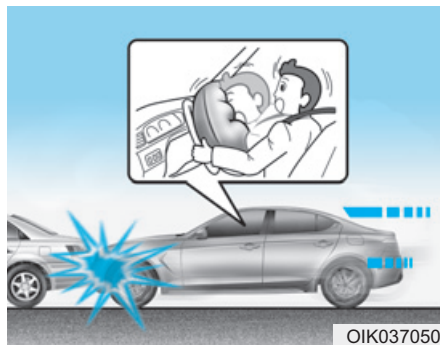

Передней подушки безопасности

Передние подушки безопасности срабатывают при фронтальном столкновении в зависимости от его интенсивности, скорости или угла.

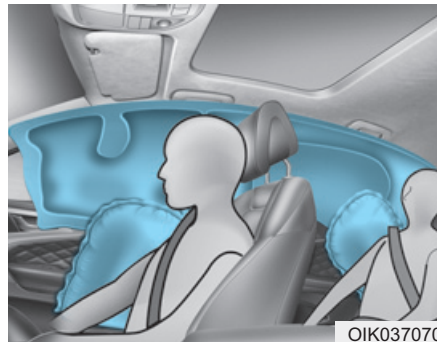
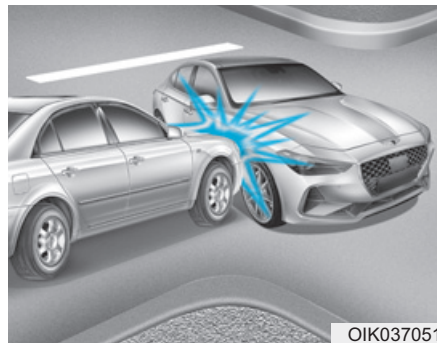

Боковой подушки безопасности и шторки безопасности

Боковые подушки и шторки безопасности срабатывают при регистрации столкновения с помощью датчиков бокового удара в зависимости от его интенсивности, скорости или угла. Хотя передние подушки безопасности для пассажира и водителя рассчитаны на раскрытие только при фронтальном столкновении, они также могут раскрыться и при других типах столкновений, если датчиками фронтального столкновения будет зафиксировано столкновение достаточной силы. Боковые подушки безопасности и шторки безопасности рассчитаны на раскрытие только при боковом столкновении, но они могут раскрыться и при других столкновениях, если датчиками бокового удара будет зафиксировано столкновение достаточной силы. Если на шасси транспортного средства воздействуют удары или объекты на неровных дорогах, это может вызвать срабатывание подушек безопасности.

Также боковые подушки безопасности и шторки безопасности раскрываются в случае регистрации опрокидывания датчиком опрокидывания (если установлен).

Проявляйте осторожность при управлении автомобилем на дорогах плохого качества или на поверхностях, которые не предназначены для дорожного движения с тем, чтобы избежать непреднамеренного раскрытия подушек безопасности.

Состояния нераскрытия подушки безопасности



При определенных столкновениях на низкой скорости возможно, что подушки безопасности не раскроются.

Подушки безопасности не рассчитаны на раскрытие в подобных случаях, так как ими не будет обеспечиваться дополнительная защита, помимо обеспечиваемой ремнями безопасности.

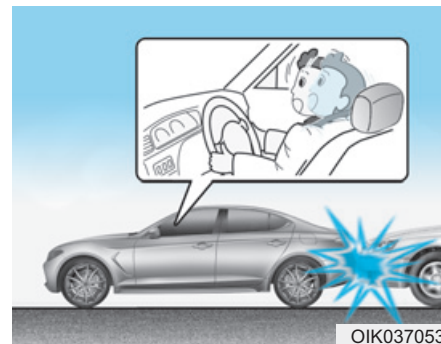

Передние подушки безопасности не рассчитаны на раскрытие при ударах сзади, так как водитель и пассажиры перемещаются назад под воздействием силы столкновения. В этом случае раскрытием подушки безопасности не обеспечивается дополнительная защита.



Передние подушки безопасности, возможно, не раскроются при боковых столкновениях, поскольку происходит перемещение находящихся в транспортном средстве людей в направлении столкновения и, таким образом, при боковых столкновениях раскрытием передних подушек безопасности не будет обеспечиваться дополнительная защита.

Однако могут сработать боковые подушки безопасности и шторки безопасности в зависимости от интенсивности и угла столкновения, а также скорости транспортного средства.

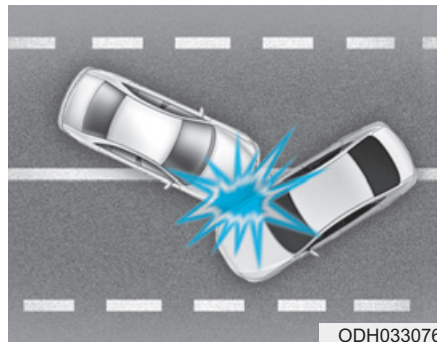

При угловом столкновении силой столкновения люди могут быть направлены в таком направлении, при котором подушками безопасности не будет обеспечиваться дополнительная защита и, таким образом, датчиками может не подаваться команда на раскрытие подушек безопасности.



Непосредственно перед столкновением водители часто сильно нажимают на тормоз. При таком торможении передняя часть транспортного средства опускается и оно может «заехать» под транспортное средство с более высоким дорожным просветом. В подобной ситуации подушки безопасности могут не раскрыться, поскольку зафиксированные датчиками силы замедления могут быть значительно уменьшены при таком типе столкновениями.



ОВН038062

Передние подушки безопасности не надуваются при переворачивании автомобиля, поскольку они не обеспечивают защиту пассажиров при таких авариях.

i Информация

- Автомобили, оснащенные датчиком переворачивания
Боковые подушки безопасности и шторки безопасности могут раскрыться при опрокидывании автомобиля, если датчик опрокидывания зарегистрирует соответствующую ситуацию.
- Автомобили, не оснащенные датчиком опрокидывания

Автомобили, не оснащенные датчиком опрокидывания
Боковые подушки и (или) шторки безопасности могут раскрыться при переворачивании транспортного средства после бокового столкновения, если транспортное средство оборудовано боковыми подушками безопасности и (или) шторками безопасности.

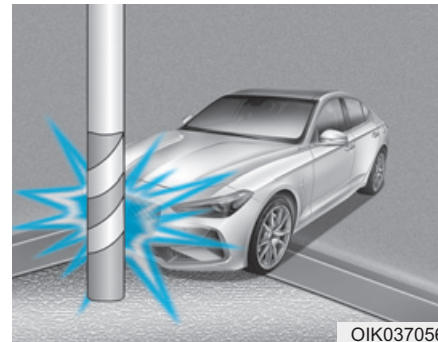

ОИК037056

Подушки безопасности могут не раскрыться, если транспортное средство сталкивается со столбом или деревом, когда удар сконцентрирован в одном месте и энергия столкновения поглощена структурой транспортного средства.

Уход за ДСБ

ДСБ является фактически необслуживаемой и в ней нет деталей, которые могли бы обслуживаться владельцем автомобиля самостоятельно. Если контрольная лампа неисправности подушек безопасности не загорается при включении зажигания или горит постоянно, рекомендуется как можно скорее обратиться в официальный дилерский центр Genesis Branded products для проверки системы.

Рекомендуется, чтобы любая связанная с системой подушек безопасности работа, как демонтаж, монтаж, ремонт или любая работа на рулевом колесе, панели переднего пассажира, передних сиденьях и рельсах крыши, выполнялась в официальном дилерском центре Genesis Branded products. Неправильное обращение с ДСБ может привести к серьезному телесному повреждению.

ОСТОРОЖНО

Для снижения риска серьезных травм или смерти должны быть приняты следующие меры:

- Недопустимо модифицировать или отсоединять компоненты ДСБ или электропроводку, включая наклеивание любого вида значков на мягкие крышки или модификацию конструкции кузова.
- Никакие объекты не должны находиться около модулей подушки безопасности на рулевом колесе, на приборной панели и на панели переднего пассажира выше вещевого ящика.
- Чистка мягких крышек подушек безопасности должна производиться мягкой тканью, увлажненной чистой водой.

Растворители или очистители могут неблагоприятно повлиять на крышки подушек безопасности и нарушить работу системы.

- Рекомендуется, чтобы замена сработавших подушек безопасности выполнялась в официальном дилерском центре Genesis Branded products.
- Если требуется утилизация компонентов системы подушек безопасности или всего транспортного средства, должны соблюдаться определенные меры предосторожности. Необходимую информацию можно получить в официальном дилерском центре Genesis Branded products. В случае непринятия этих мер предосторожности риск получения травмы увеличивается.

Дополнительные меры предосторожности

Пассажиры при движение транспортного средства не должны пересаживаться с сиденья на сиденье. Пассажир, который не будет пристегнут ремнем безопасности при столкновении или аварийной остановке, может удариться о внутренние части транспортного средства, других людей в салоне или может быть выброшен из транспортного средства.

Не следует использовать дополнительные приспособления для ремней безопасности. Устройства, служащие для повышения комфортности, или изменение места расположения ремня безопасности могут уменьшить предоставляемую ремнем безопасности защиту и увеличить вероятность получения серьезной травмы при столкновении.

Недопустимо модифицировать передние сиденья. Модификация передних сидений может препятствовать нормальной работе датчиков дополнительной системы безопасности или боковых подушек безопасности.

Недопустимо располагать под передними сиденьями какие-либо предметы. Размещение предметов под передними сиденьями может препятствовать нормальной работе датчиков дополнительной системы безопасности и может стать причиной повреждения жгутов проводки.

Недопустимо наносить удары по дверям. Удар по дверям при переводе кнопки запуска и остановки двигателя в положение ON или START может привести к срабатыванию боковых подушек безопасности.

Добавление оборудования или модификация оборудования системы подушек безопасности транспортного средства

Если производить модификацию транспортного средства, заменяя раму, систему бампера, передние или боковые элементы кузова или изменяя дорожный просвет, это может повлиять на работу системы подушек безопасности транспортного средства.

Этикетки, предупреждающие о наличии подушек безопасности

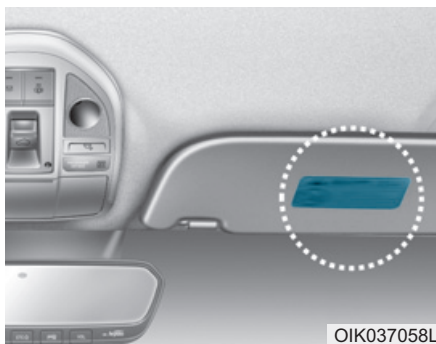

Этикетки о наличии подушки безопасности служат для предупреждения водителя и пассажиров о потенциальном риске при срабатывании системы подушек безопасности.

Обязательно прочитайте в настоящем руководстве пользователя всю информацию о подушках безопасности, которые установлены на Вашем автомобиле.

АКТИВНАЯ СИСТЕМА ПОДЪЕМА КАПОТА (ПРИ НАЛИЧИИ)

Активная система подъема капота уменьшает риск травмирования пешеходов за счет поднятия капота при определенных происшествиях. Активная система подъема капота создает под капотом дополнительное деформируемое пространство для последующего удара по голове.

Активация системы

Необходимые условия для включения

Кнопка пуска/остановка находится в положении START и скорость автомобиля составляет приблизительно от 25 км/ч (15,5 миль/ч) до 50 км/ч (31 миль/ч).

К СВЕДЕНИЮ - Ремонт активной системы подъема капота

- Если сработала система активного капота, не следует устанавливать капот на место самостоятельно. Рекомендуется как можно скорее обратиться в официальный дилерский центр Genesis Branded products для ремонта системы.
- При замене или ремонте переднего бампера рекомендуется произвести проверку системы в официальном дилерском центре Genesis Branded products.

Активация системы

Активная система подъема капота может сработать при определенных фронтальных или угловых столкновениях на высокой скорости с автомобилем или ограждением.

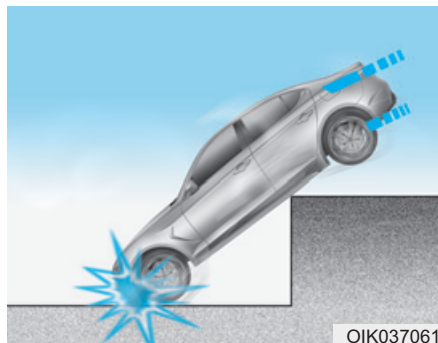
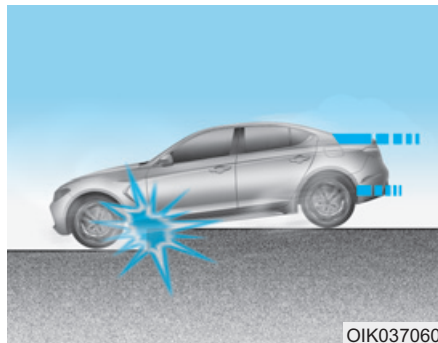

Система может включиться в следующих случаях:

- Автомобиль упадет вниз с большой высоты
- Системой фронтального столкновения зарегистрирован удар, а пешеходы впереди отсутствуют.
- В определенных случаях столкновения на высокой скорости под углом с другим транспортным средством или перегородкой.

Ограничение системы

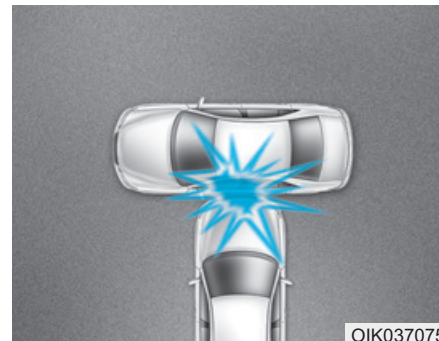

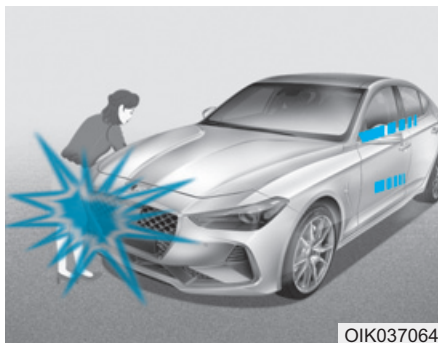
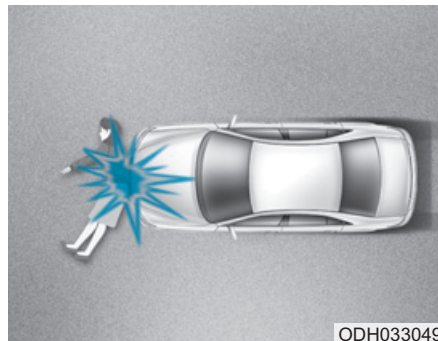
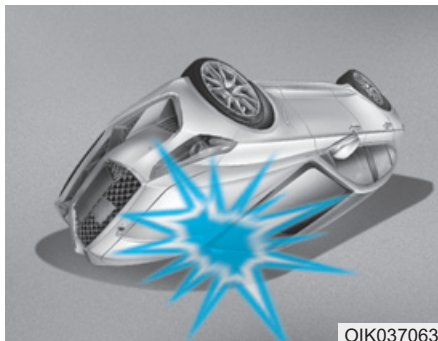

Система не активируется в следующих случаях:

- В случае бокового удара в заднюю часть и при опрокидывании. Автомобиль способен обнаружить только фронтальные столкновения.
- Передний бампер поврежден или его конструкция изменена.
- В случае фронтального столкновения автомобиля с пешеходами под углом.
- Пешеход лежит на дороге.
- У пешехода имеется предмет, поглощающий удары, такой как чемодан, коляска или тележка.

Неисправность системы

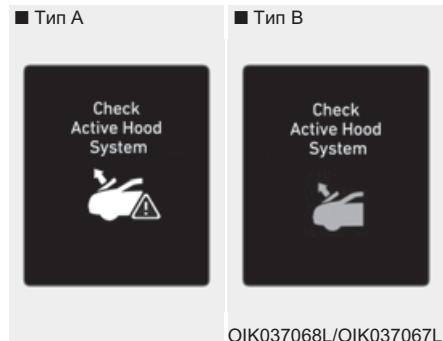

Если система неисправна, отобразится сообщение на ЖК дисплее.

Данное предупреждающее сообщение означает, что защита пешехода системой активного подъемника капота не работает исправно.

При появлении этого предупреждающего сообщения рекомендуется как можно скорее обратиться для проверки системы в официальный дилерский центр Genesis Branded products.

К СВЕДЕНИЮ

- Не снимайте и не модифицируйте компоненты и проводку активной системы подъема капота.
- Не меняйте передний бампер и кузовные элементы.
- Не устанавливайте или не собирайте любые послепродажные аксессуары на переднем бампере или крышке капота.
- Размеры устанавливаемых на замену шин должны быть такими же, как и у оригинальных шин. При вождении автомобиля с шинами или колесами другого размера активная система подъема капота может работать неправильно.

Указанные выше ситуации могут привести к неисправности активной системы подъема капота.

Удобные компоненты для транспортного средства

Доступ в транспортное средство.....	3-4	Рулевое колесо.....	3-21
Электронный ключ.....	3-4	Электрический усилитель руля (EPS).....	3-21
Система иммобилайзера.....	3-10	Регулируемая рулевая колонка.....	3-23
Замки дверей.....	3-11	Обогреваемое рулевое колесо.....	3-24
Управление замками дверей снаружи		Звуковой сигнал.....	3-25
транспортного средства.....	3-11	Зеркала.....	3-25
Управление замками дверей изнутри		Внутреннее зеркало заднего вида.....	3-25
транспортного средства.....	3-12	Наружное зеркало заднего вида.....	3-27
Суперблокировка.....	3-15	Функция помощи при парковке задним ходом.....	3-30
Функция автоматического блокирования и		Окна.....	3-31
разблокирования дверей.....	3-15	Электростеклоподъемники.....	3-31
Устройство блокирования замков задних дверей,		Функция дистанционного закрывания окон.....	3-36
предотвращающее их открывание детьми.....	3-16	Широкий верхний люк.....	3-37
Противоугонная система.....	3-16	Солнцезащитная шторка.....	3-38
Система памяти положений сиденья		Скольжение люка в крыше.....	3-38
водителя.....	3-18	Наклон люка в крыше.....	3-39
Сохранение положений в памяти.....	3-18	Закрытие люка в крыше.....	3-39
Восстановление положений из памяти.....	3-19	Сброс настроек системы управления люком.....	3-41
Функция удобного доступа.....	3-19	Предупреждение об открытом верхнем люке.....	3-42
Сброс системы памяти настроек сиденья			
водителя.....	3-21		

Наружные функции	3-42	Стеклоочистители и стеклоомыватели	3-127
Капот	3-42	Стеклоочистители ветрового стекла	3-127
Крышка багажника без электропривода	3-44	Стеклоомыватель ветрового стекла	3-129
Крышка багажника с электроприводом.....	3-47	Система помощи водителю.....	3-131
Автоматическое управление крышкой		Система предупреждения о сближении при	
багажника	3-55	парковке (задним ходом)	3-131
Крышка люка топливозаливной горловины.....	3-58	Система предупреждения о сближении при	
Комбинация приборов	3-62	парковке (задним/передним ходом).....	3-134
Органы управления на приборной панели	3-63	Монитор заднего вида (Тип А).....	3-138
Датчики и измерительные приборы	3-63	Монитор заднего вида (Тип В).....	3-140
Индикатор переключения передач.....	3-67	Монитор кругового обзора	3-141
Предупредительные и индикаторные сигналы ..	3-68	Автоматическая система управления	
Сообщения на ЖК-дисплее	3-83	микроклиматом.....	3-145
Жк-дисплей	3-92	Автоматическое управление обогревом и	
Управление ЖК-дисплеем	3-92	кондиционированием воздуха	3-146
Режимы индикации LCD.....	3-93	Ручное управление обогревом и	
Маршрутный компьютер.....	3-104	кондиционированием воздуха	3-147
Цифровой спидометр	3-104	Работа системы	3-154
Проецирование информации на ветровое		Техническое обслуживание системы	3-156
стекло (HUD)	3-108		
Световые приборы	3-111		
Наружные световые приборы	3-111		
Система приветствия	3-122		
Внутреннее освещение	3-123		

Устранение инея и запотевания с ветрового стекла.....	3-158
Для устранения запотевания внутренней стороны ветрового стекла.....	3-159
Для устранения инея с внешней стороны ветрового стекла.....	3-159
Алгоритм работы системы устранения запотевания.....	3-160
Автоматическая система предотвращения запотевания.....	3-161
Дефростер.....	3-163
Дополнительные функции системы климат-контроля.....	3-164
Автоматическая вентиляция.....	3-164
Переключение режимов подачи воздуха при открытии люка в крыше.....	3-164
Интеллектуальная система вентиляции.....	3-164
Отделение для хранения вещей.....	3-165
Отделение в центральной консоли.....	3-166
Перчаточный ящик.....	3-166
Отсек для солнцезащитных очков.....	3-167

Элементы внутренней отделки салона.....	3-168
Пепельница.....	3-168
Держатель для напитков.....	3-168
Солнцезащитный козырек.....	3-170
Электрическая розетка.....	3-170
Зарядное USB-устройство.....	3-172
Система беспроводной зарядки смартфонов.....	3-173
Часы.....	3-175
Крючок для одежды.....	3-176
Фиксаторы коврика.....	3-176
Сетка фиксации багажа.....	3-177

ДОСТУП В ТРАНСПОРТНОЕ СРЕДСТВО

Электронный ключ

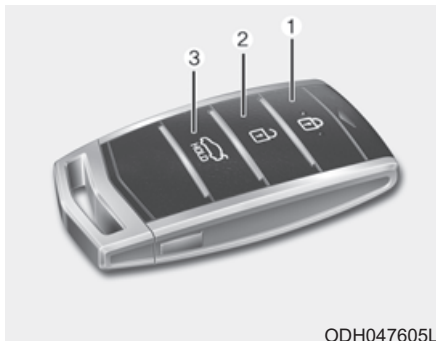

Для модели Genesis используется электронный ключ, которым производится блокирование и разблокирование дверей (и багажник), а также пуск двигателя.

1. Блокирование дверей
2. Разблокирование дверей
3. Крышка багажника открыта

Блокирование

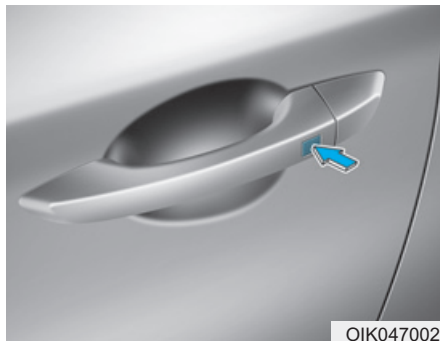

Для блокирования:

1. Закройте все двери, капот и багажник.
2. Нажать или кнопку блокирования на ручке двери, или кнопку блокирования дверей (1) на электронном ключе.

3. Производится мигание лампами аварийной сигнализации. Кроме того, наружные зеркала заднего вида сложатся, если в пользовательских настройках на ЖК-дисплее выбрано «Convenience [Функц. комфорт.] → Welcome mirror / light [Приветственная подсветка / умное зеркало] → On door unlock [Дверь открыта]».

Подробная информация приводится в разделе «ЖК дисплей» этой главы.

4. Убедиться в блокировании дверей по положению кнопок выключения замка двери внутри транспортного средства.

i Информация

Кнопка на ручке двери будет работать только в том случае, если электронный ключ находится на расстоянии 0,7 ~ 1 м (28 ~ 40 дюймов) от наружной ручки двери.

При любом из перечисленных ниже условий, даже при нажатии кнопки на наружной ручке, двери не будут заблокированы и в течение трех секунд будет подаваться звуковой сигнал:

- Отсутствует электронный ключ в салоне.
- Кнопка пуска и останова двигателя находится в положении АСС или ВКЛ.
- Открыта любая дверь, кроме багажника.

⚠ ОСТОРОЖНО

Не следует оставлять электронный ключ в транспортном средстве, если в нем находятся дети без присмотра. Оставшиеся без присмотра дети могут нажать на кнопку пуска и останова двигателя, могут нажимать на кнопки управления стеклоподъемниками с электрическим приводом, их действия могут также привести к движению транспортного средства, что может стать причиной серьезной травмы или смерти.

Разблокирование

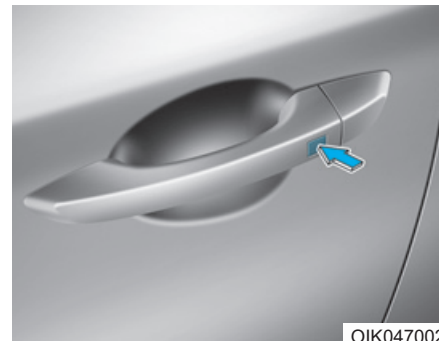

Для разблокирования:

1. Необходимо иметь при себе электронный ключ.
2. Нажать или кнопку на ручке двери, или кнопку разблокирования дверей (2) на электронном ключе.

3. Двери откроются. Огни аварийной сигнализации мигнут 2 раза. Кроме того, наружные зеркала заднего вида раскроются, если в пользовательских настройках на ЖК-дисплее выбрано «Convenience [Функц. комфорт.] → Welcome mirror / light [Приветственная подсветка / умное зеркало] → On door unlock [Дверь открыта]».

Подробная информация приводится в разделе «ЖК дисплей» этой главы.

i Информация

- Кнопка на ручке двери будет работать только в том случае, если электронный ключ находится на расстоянии 0,7 ~ 1 м (28 ~ 40 дюймов) от наружной ручки двери. При этом могут быть открыты и все другие двери.
- Если в течение 30 секунд не будет открыта какая-либо дверь, двери автоматически блокируются.

Открытие багажника

Открытие:

1. Необходимо иметь при себе электронный ключ.
2. Нажмите кнопку в ручке крышки багажника или кнопку открытия крышки багажника (3) на электронном ключе и удерживайте более одной секунды.
3. Огни аварийной сигнализации мигнут два раза.

Кроме того, как только багажник открыт и затем закрыт, багажник будет заблокирован автоматически.

i Информация

Если крышка багажника не будет открыта в течение 30 с после разблокирования, то она автоматически заблокируется.

Запуск

Двигатель можно запустить не вставляя ключ. **Более подробные сведения см. в главе 5 «Кнопка пуска и останова двигателя».**

К СВЕДЕНИЮ

Для предотвращения повреждения электронного ключа:

- Необходимо беречь дистанционный ключ от попадания на него воды или других жидкостей и от воздействия высоких температур. Необходимо беречь электронный ключ от попадания на него воды или других жидкостей и от воздействия высоких температур. Если влага по какой-либо причине попадет внутрь электронного ключа или ключ подвергнется нагреву, это может стать причиной отказа внутренней цепи, что приводит к утере гарантийных обязательств изготовителя.

- Следует предотвращать падение электронного ключа.
- Необходимо защищать электронный ключ от воздействия экстремальных температур.

К СВЕДЕНИЮ

Покидая автомобиль, всегда забирайте электронный ключ с собой. Если электронный ключ остается вблизи автомобиля, аккумуляторная батарея автомобиля может разрядиться.

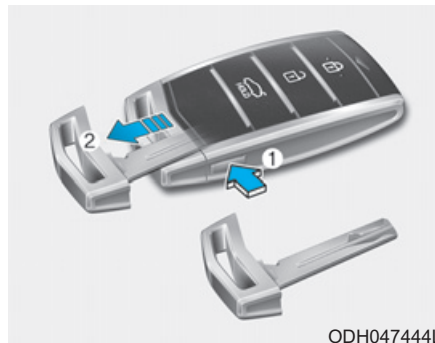

ODN047444L

Нажать и удерживать кнопку (1), затем извлечь механический ключ (2). Вставить механический ключ в отверстие для ключа в дверном замке.

Для установки механического ключа на место необходимо вставить ключ в отверстие и нажать на него до щелчка.

Потеря электронного ключа

Для одного транспортного средства может быть зарегистрировано не более двух электронных ключей. В случае утери электронного ключа рекомендуется немедленно доставить транспортное средство и второй ключ в официальный центр технического обслуживания Genesis Branded (своим ходом или на буксире, в случае необходимости).

Меры предосторожности при использовании электронного ключа

Электронный ключ не будет работать в любом из следующих случаев:

- Электронный ключ находится рядом с радиопередатчиком, например, рядом с радиостанцией или аэропортом, которыми могут создаваться помехи для нормальной работы передатчика.
- Электронный ключ находится рядом с мобильной приемопередающей радиосистемой или мобильным телефоном.

- Рядом с транспортным средством используется электронный ключ другого автомобиля.

Если электронный ключ не работает должным образом, открытие и закрытие дверей может производиться с помощью механического ключа. При наличии проблем с электронным ключом рекомендуется обратиться в официальный дилерский центр Genesis Branded products.

Если электронный ключ находится рядом с мобильным телефоном, сигнал ключа может блокироваться сигналом мобильного телефона. Это наиболее вероятно при активном состоянии телефона (вызов или прием вызова, передача или прием текстовых сообщений или электронной почты).

Следует избегать расположения электронного ключа и мобильного телефона в одном месте. Желательно сохранять между двумя устройствами достаточное расстояние.

i Информация

Внесение изменений и модификаций, которые положительным образом не одобрены стороной, ответственной за соблюдение требований нормативных документов, может повлечь за собой лишение прав пользователя на эксплуатацию данного оборудования. Действие гарантии производителя автомобиля не распространяется на неисправности системы дистанционного управления замками дверей, вызванные внесением изменений или модификаций, которые положительным образом не одобрены стороной, ответственной за соблюдение требований нормативных документов.

К СВЕДЕНИЮ

Электронный ключ должен располагаться на расстоянии от электромагнитных материалов, которые могут препятствовать прохождению электромагнитных волн к поверхности ключа.

Замена батареек

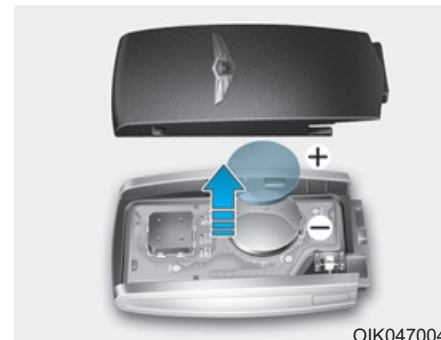

Если электронный ключ не работает должным образом, следует заменить батарейку.

Тип батареек: CR2032

Замена батареек:

1. Открыть заднюю крышку электронного ключа.
2. Заменить использованную батарейку на новую. Убедиться в надлежащем расположении батареек.
3. Установить на место заднюю крышку электронного ключа.

Если электронный ключ поврежден или не работает должным образом, рекомендуется обратиться в официальный дилерский центр Genesis Branded products.

i Информация



Неправильно утилизируемая батарея может оказывать вредное влияние на окружающую среду и здоровье человека. Утилизация батареи должна производиться согласно местным законам и нормам.

Ограничения в использовании ключей

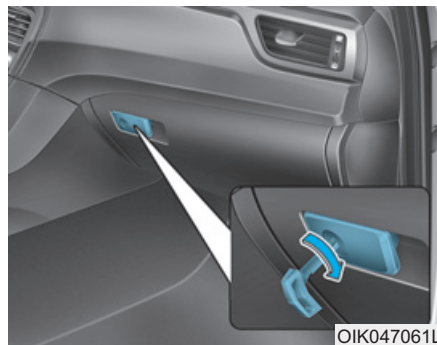

При оставлении ключей парковщикам или работникам автостоянки необходимо использовать следующие процедуры, чтобы перчаточный ящик можно было бы открыть только механическим ключом.

Процедура блокирования

1. Извлеките механический ключ с помощью электронного ключа.
2. Закройте перчаточный ящик механическим ключом.
3. Отдайте электронный ключ парковщику и возьмите с собой механический ключ.

Электронный ключ можно использовать только для пуска двигателя и управления дверными замками.

Процедура разблокирования :

Откройте перчаточный ящик механическим ключом.

Система иммобилайзера

Система иммобилайзера предназначена для защиты транспортного средства от угона. Если используется ключ с несоответствующей кодировкой (или ключ от другого транспортного средства, топливная система двигателя не функционирует.

После установки кнопки пуска-останова двигателя в положение ON индикатор системы иммобилайзера должен загореться на короткое время, затем погаснуть. Если индикатор начинает мигать, системой не распознан код ключа. Переведите кнопку пуска-останова двигателя сначала в положение OFF, затем в положение ON.

Системой может не распознаваться код ключа, если рядом находится другой ключ или металлический предмет (цепочка для ключа, например). Пуск двигателя может оказаться невозможным, так как металл препятствует передаче сигнала

транспондером.

Если системой периодически не распознается код ключа, рекомендуется обратиться в официальный дилерский центр Genesis Branded products.

Недопустимо вносить изменения в эту систему или добавлять к ней другие устройства. Вероятные при этом электрические неисправности могут нарушить работоспособность транспортного средства.

ОСТОРОЖНО

Во избежание угона автомобиля не оставляйте запасные ключи внутри автомобиля. Пароль иммобилайзера уникален, задается пользователем и должен храниться в тайне.

К СВЕДЕНИЮ

Транспондер ключа является важной частью системы иммобилайзера. Он рассчитан на длительный срок службы, однако его следует защищать от воздействия влаги и статического электричества. Обращаться с ключами следует бережно. Иначе вероятно нарушение работоспособности системы иммобилайзера.

ЗАМКИ ДВЕРЕЙ

Управление замками дверей снаружи транспортного средства

Механический ключ

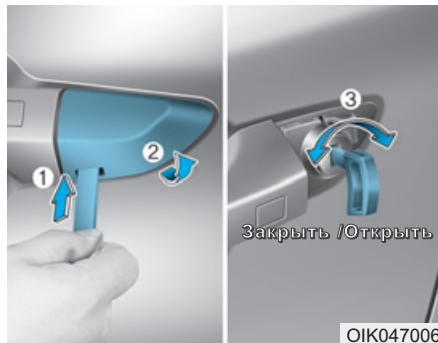

Снимите крышку (1~2) и поверните ключ к задней части автомобиля для разблокировки или к передней части для блокировки (3).

При блокировании и разблокировании двери водителя ключом происходит автоматическое блокирование или разблокирование всех дверей транспортного средства (при наличии).

После разблокирования замков двери могут быть открыты с помощью ручки.

Для закрытия на дверь необходимо нажать рукой. Следует убедиться в надежности закрытия дверей.

Электронный ключ



ODH047443L

Для блокирования дверей используется кнопка на наружной ручке двери (при этом необходимо иметь при себе электронный ключ) или кнопка блокирования дверей на электронном ключе.

Для разблокирования дверей используется кнопка на наружной ручке двери (при этом необходимо иметь при себе электронный ключ) или кнопка разблокирования дверей на электронном ключе.

После разблокирования замков двери могут быть открыты с помощью ручки.

Для закрытия на дверь необходимо нажать рукой. Следует убедиться в надежности закрытия дверей.

i Информация

- В холодных и влажных климатических условиях замки и механизмы дверей могут работать плохо из-за замерзания.
- При многократном запирании/отпирании в течение очень короткого промежутка времени, как при помощи ключа, так при помощи блокиратора замка, возможно временное прекращение работы системы с целью защиты электрической цепи и предотвращения повреждения элементов системы.

Управление замками дверей изнутри транспортного средства

При помощи ручки двери



- Для разблокирования двери необходимо переместить кнопку выключения замка двери (1) в положение «разблокировано». В этом случае на кнопке выключения замка двери будет видна красная метка (2).
- Для блокирования двери необходимо переместить кнопку выключения замка двери (1) в положение «блокировано». Если дверь заблокирована должным образом, красная метка (2) на кнопке выключения замка двери не видна.
- Для открытия двери следует протянуть за ручку двери (3).
- Если потянуть за внутреннюю дверную ручку водителя (или переднего пассажира), когда кнопка выключения замка двери находится в положении «блокировано», то кнопка разблокируется и дверь откроется.
- Переднюю дверь невозможно заблокировать, если электронный ключ находится внутри транспортного средства и открыта любая из дверей.

i Информация

Если вы находитесь в автомобиле и электрический дверной замок не срабатывает, чтобы открыть дверь попробуйте выполнить одно или некоторые из следующих действий:

- Попробуйте несколько раз разблокировать дверь (используя кнопку блокировки и кнопку электронного ключа), и при этом одновременно тяните внутреннюю ручку двери.
- Попробуйте воспользоваться замками и ручками других дверей (передней и задних).
- Опустите стекло передней двери и откройте дверь механическим ключом снаружи.

i Информация

В случае разрядки аккумулятора автомобиля, при выходя из автомобиля следует убедиться, что все двери заблокированы. Вы можете заблокировать двери водителя ключом, а остальные двери с помощью кнопки блокировки над внутренней ручкой двери.

При помощи переключателя центрального замка блокировки/разблокировки дверей

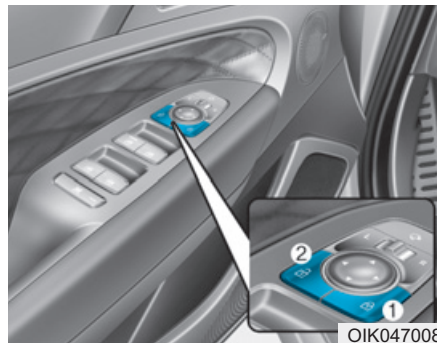

При нажатии на (1) часть переключателя производится блокирование всех дверей.

При нажатии на (2) часть переключателя производится разблокирование всех дверей.

Если электронный ключ находится в салоне и открыта любая из дверей, двери не могут быть заблокированы, даже если будет нажата кнопка (1) переключателя централизованного управления замками дверей.

! ОСТОРОЖНО

- При движении транспортного средства все двери должны быть закрыты и заблокированы. Если двери разблокированы, вероятность быть выброшенным из транспортного средства в случае аварии возрастает.
- Не тяните за внутреннюю ручку двери со стороны водителя (или пассажира) во время движения автомобиля.

 **ОСТОРОЖНО**

Недопустимо оставлять в транспортном средстве без присмотра детей или животных. Закрытое транспортное средство под воздействием солнечных лучей очень сильно нагревается, что может стать причиной травмы или смерти детей или животных, которые не могут выбраться из транспортного средства без посторонней помощи. Дети могут включать различные средства управления транспортным средством, в результате чего могут получить травму, или же им может быть причинен вред в результате проникновения в транспортное средство посторонних людей.

 **ОСТОРОЖНО**

Оставление автомобиля с незаблокированными дверями повышает риск краж или несанкционированного доступа в автомобиль.

Для обеспечения безопасного положения автомобиля нажмите тормоз, переместите рычаг переключения передач в положение Р (Парковка), включите стояночный тормоз, установите кнопку пуска-останова двигателя в положение OFF, закройте все окна, заблокируйте все двери и всегда носите ключ с собой.

 **ОСТОРОЖНО**

При открытии двери вероятно ее повреждение или получение травмы от проезжающих мимо транспортных средств. Перед открытием двери необходимо убедиться, что она не будет задета проезжающим мимо транспортным средством.

 **ОСТОРОЖНО**

Если вы остаетесь в автомобиле в течение продолжительного периода времени в очень жаркую или очень холодную погоду, это представляет опасность для вашего здоровья и жизни. Не блокируйте двери автомобиля снаружи, если в транспортном средстве кто-либо находится.

Суперблокировка (при наличии)

Некоторые автомобили оснащены системой суперблокировки. Суперблокировка предотвращает открытие дверей автомобиля как снаружи, так и изнутри, обеспечивая дополнительную безопасность автомобиля.

Для блокировки автомобиля с использованием функции «мертвой блокировки» двери должны быть заперты при помощи пульта дистанционного управления или электронного ключа. Для разблокировки автомобиля следует снова использовать пульт дистанционного управления или электронный ключ.

ОСТОРОЖНО

Не блокируйте двери с помощью пульта дистанционного управления или электронного ключа при наличии пассажира в салоне автомобиля. Пассажир, находящийся в автомобиле, не может разблокировать двери кнопкой дверного замка. Например, если дверь заблокирована с пульта дистанционного управления, оставленный в автомобиле пассажир не может разблокировать дверь без пульта дистанционного управления.

Функция автоматического блокирования и разблокирования дверей

Система разблокирования дверей при столкновении (при наличии)

В случае столкновения, в результате которого произойдет срабатывание надувных подушек безопасности, производится разблокирование всех дверей.

Система блокировки дверей во время движения (при наличии)

Все двери автоматически блокируются, когда скорость транспортного средства становится больше 15 км/ч (9 миль в час).

Активировать или деактивировать функции автоматической блокировки/разблокировки дверей можно в режиме User Settings (Пользовательские настройки) на ЖК-дисплее. **Подробнее см. пункт «ЖК-дисплей» в этой главе.**

Устройство блокирования замков задних дверей, предотвращающее их открытие детьми

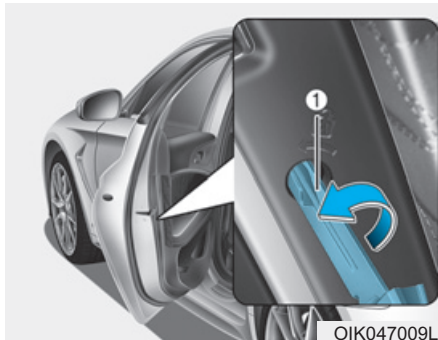

Использование устройства блокировки замка для защиты детей предотвращает вероятность открытия задних дверей детьми. Устройство блокировки замка для защиты детей должно использоваться всегда, когда в транспортном средстве находятся дети.

Устройство блокировки замка для защиты детей расположено на кромке каждой задней двери. Когда устройство блокировки замка для защиты детей находится в положении блокировки, задняя дверь не может быть открыта с помощью внутренней дверной ручки.

Для блокирования внутренней ручки следует вставить ключ или отвертку в отверстие (1) и повернуть в положение блокирования.

Для возможности открытия задних дверей изнутри устройство должно быть разблокировано.

⚠ ОСТОРОЖНО

Если ребенок случайно откроет дверь при движении транспортного средства, он может выпасть наружу. Устройство блокировки замка для защиты детей должно использоваться всегда, когда в транспортном средстве находятся дети.

ПРОТИВОУГОННАЯ СИСТЕМА

Эта система предназначена для защиты транспортного средства и ценных вещей. При перечисленных ниже случаях будет непрерывно подаваться звуковой сигнал и будут мигать лампы аварийной сигнализации:

- Дверь открыта без использования электронного ключа.
- Крышка багажника открыта без использования электронного ключа.
- Открыт капот.

Подача сигнала тревоги продолжается в течение 30 секунд, затем выполняется сброс системы. Для выключения сигнализации разблокируйте двери электронным ключом.

Противоугонная система автоматически включается через 30 секунд после блокирования дверей и крышки багажника. Для активизации системы необходимо заблокировать двери и багажник снаружи автомобиля с помощью электронного ключа или нажатием кнопки на наружной ручке двери при наличии электронного ключа поблизости.

Производится мигание лампами аварийной сигнализации и подается один звуковой сигнал подтверждения постановки на охрану.

Если после постановки на охрану откроется (без использования электронного ключа) любая дверь, багажник или капот, подается сигнал тревоги.

Противоугонная сигнализация не активизируется, если открыта любая дверь, багажник или капот. Если постановка на охрану не производится, необходимо проверить закрытие всех дверей, багажника и капота.

Недопустимо вносить изменения в эту систему или добавлять к ней другие устройства.

i Информация

- **Не следует блокировать двери, если в транспортном средстве находятся люди. Если остающиеся в транспортном средстве люди откроют дверь, произойдет активизация противоугонной сигнализации.**
- **Если охрана не снята электронным ключом, откройте двери механическим ключом и запустите двигатель, затем подождите 30 секунд.**
- **Если система выключена, но в течение 30 секунд не была открыта какая-либо дверь или капот, система снова активизируется.**



i Информация

Автомобили, оборудованные противоугонной сигнализацией, будут иметь на себе этикетку со следующими словами:

1. **WARNING (Предупреждение)**
2. **SECURITY SYSTEM (Система безопасности)**

СИСТЕМА ПАМЯТИ ПОЛОЖЕНИЙ СИДЕНЬЯ ВОДИТЕЛЯ (ПРИ НАЛИЧИИ)

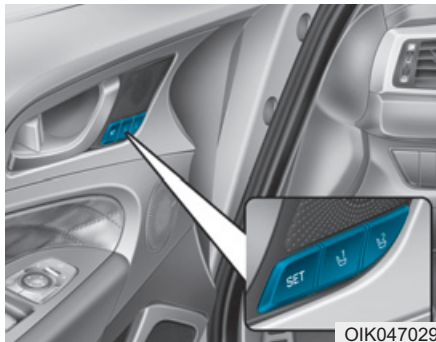

OIK047029

Система памяти положений сиденья водителя позволяет сохранять и восстанавливать перечисленные ниже положения простым нажатием кнопки.

- Положение сиденья водителя
- Положение наружного зеркала заднего вида
- Положение рулевого колеса (электрический тип)
- Яркость подсветки панели приборов
- Положение и яркость проекции на ветровое стекло (HUD) (при наличии)

⚠ ОСТОРОЖНО

Никогда не пытайтесь использовать систему памяти водительского места во время движения автомобиля.

Это может привести к потере управления и дорожно-транспортному происшествию, результатом которого может быть гибель людей, нанесение тяжелых телесных повреждений или причинение ущерба имуществу.

i Информация

- При отсоединении аккумуляторной батареи все сохраненные в памяти положения стираются.
- Если система памяти положения сиденья водителя не функционирует надлежащим образом, рекомендуется обратиться в официальный дилерский центр Genesis Branded products для проверки системы.

Сохранение положений в памяти

1. При включенном зажигании переключить селектор в положение P (парковка).
2. Откорректируйте в соответствии со своими предпочтениями положения сиденья водителя, наружного зеркала заднего вида и рулевого колеса, а также подсветку панели приборов и высоту/яркость проекции на ветровое стекло.
3. Нажмите кнопку SET (Установка). Система подаст один звуковой сигнал, а на ЖК-дисплее отобразится сообщение «Press button to save settings [Для сохран.настроек нажм. кнопку]»
4. Нажмите одну из кнопок памяти (1 или 2) и удерживайте ее в течение 4 секунд. Прозвучат два сигнала, подтверждающих успешную запись в память.

5. На ЖК-дисплее отобразится сообщение: «Driver 1 (or 2) settings saved [Водительские настройки 1 (или 2) сохранены]».

Восстановление положений из памяти

1. При включенном зажигании переключить селектор в положение P (парковка).
2. Нажмите одну из кнопок запоминания (1 или 2). Система подаст один звуковой сигнал, и положения сиденья водителя, наружного зеркала заднего вида и рулевого колеса, а также подсветка панели приборов и высота/яркость проекции на ветровое стекло, автоматически установятся в соответствии с сохраненными значениями.
3. На ЖК-дисплее отобразится сообщение: «Driver 1 (or 2) settings applied [Водительские настройки 1 (или 2) применены]».

i Информация

- Если в процессе восстановления сохраненного положения «1» нажать кнопку SET или кнопку 1, процесс регулировки до сохраненного положения временно прекратится. При нажатии кнопки 2 восстанавливается положение «2».
- Если в процессе восстановления сохраненного положения «2» нажать кнопку SET или кнопку 2, процесс регулировки до сохраненного положения временно прекратится. При нажатии кнопки 1 восстанавливается положение «1».
- Если в процессе восстановления сохраненных положений нажать одну из кнопок управления положением сиденья водителя, наружного зеркала заднего вида и рулевого колеса, а также подсветки панели приборов и высоты/яркости проекции на ветровое стекло, перемещение соответствующего компонента прекратится и затем начнется в направлении, заданном нажатой кнопкой.

Функция удобного доступа

Система автоматически переместит сиденье водителя и рулевое следующим образом:

- Покидание автомобиля:

Сиденье водителя переместится вперед, а рулевое колесо переместите вперед при открытии двери водителя, когда кнопка запуска и остановки двигателя находится в положении OFF, а также включена передача P (Парковка).

Тем не менее, заднее сиденье может не сместиться в случае, если между сиденьем водителя и задними сиденьями недостаточно свободного пространства.

Кроме того, на регулярной основе следует перемещать рулевое колесо вперед, чтобы самостоятельно настроить свое местоположение.

- Посадка в автомобиль:
Сиденье водителя и рулевое колесо переместятся обратно в исходное положение, если кнопка запуска и остановки двигателя находится в положении OFF, дверь закрыта, водитель имеет при себе электронный ключ или при переводе кнопки запуска и остановки двигателя в положение ACC/ON/START из положения OFF.
- При посадке в автомобиль и покидании автомобиля боковина сиденья автоматически регулируются (если имеются).
 - При посадке в автомобиль боковина сиденья устанавливается в положение, выбранное водителем.
 - При покидании автомобиля боковина сиденья устанавливается в положение оп умолчанию.

Активировать или деактивировать функцию удобного доступа можно в режиме User Settings (Пользовательские настройки) на ЖК-дисплее.

- Сиденье с функцией удобного доступа : «Convenience [Функц. комфорт.] → Seat Easy Access [Память положения сиденья] → Off/Normal/Extended [Выкл./Норм./Расширенный]».

- Рулевое колесо с функцией удобного доступа : «Convenience [Функц. комфорт.] → Steering Easy Access [Память положения руля] → On/Off [Вкл./Выкл.]».

Подробная информация приводится в разделе «ЖК дисплей» этой главы.



ВНИМАНИЕ

Водителю следует соблюдать осторожность при использовании данной функции, чтобы избежать риска нанесения травм пассажиру или ребенку на заднем сиденье. В случае непредвиденной ситуации водитель должен остановить движение переднего сиденья (если функция легкого доступа активирована), нажав кнопку SET или любой из переключателей сиденья водителя.

Сброс системы памяти настроек сиденья водителя

Если система памяти настроек сиденья водителя не работает надлежащим образом, выполните инициализацию системы следующим образом.

Порядок выполнения инициализации:

1. Остановите автомобиль и откройте дверь водителя, когда кнопка запуска и остановки двигателя находится в положении ON, а также включен режим Р (Парковка).
2. Переместите сиденье в крайнее переднее положение и установите спинку как можно ближе к вертикальному положению с помощью кнопок перемещения вперед/назад и переключателей регулировки угла (наклона) спинки.
3. Нажмите и удерживайте кнопку SET и переключатель перемещения сиденья вперед одновременно в течение 2 секунд.

Процесс инициализации:

1. Инициализация начнется после звукового сигнала.
2. Сиденье и спинка автоматически переместятся назад. Во время работы системы звуковой сигнал будет продолжать звучать.
3. Инициализация завершится, когда сиденье и спинка переместятся в центральное положение, а также прозвучит сигнал. Тем не менее, процесс инициализации и звуковой сигнал прекратятся в приведенных ниже случаях.
 - При нажатии на кнопку системы памяти настроек сиденья водителя
 - При нажатии на переключатель регулировки высоты сиденья водителя
 - При переключении в любой режим из положения Р (Парковка)
 - Если скорость движения превышает 3 км/ч
 - Дверь водителя закрыта

РУЛЕВОЕ КОЛЕСО

Электрический усилитель руля (EPS)

Эта система предназначена для помощи при управлении транспортным средством. Если двигатель остановлен или если система рулевого привода с усилителем в нерабочем состоянии, управление транспортным средством будет все еще возможно, но при этом потребуются большее усилие.

Кроме того, для оптимального управления рулевым колесом усилие рулевого управления становится более жестким при увеличении скорости транспортного средства и более мягким при уменьшении скорости.

В случае обнаружения каких-либо отклонений от нормы в работе рулевого управления рекомендуется обратиться в официальный дилерский центр Genesis Branded products для проверки системы.

К СВЕДЕНИЮ

- Если система электрического усилителя руля не функционирует должным образом, на комбинации приборов включится или будет мигать сигнальная лампа (⊗!). Для вращения рулевого колеса может потребоваться значительное усилие или система может работать ненадлежащим образом. Рекомендуется как можно скорее обратиться в официальный дилерский центр Genesis Branded products для проверки системы.
- При обнаружении неисправности в системе рулевого управления с электроусилителем функция помощи в управлении рулевым колесом будет отключена для предотвращения тяжелой аварии. Одновременно с этим включится или начнет мигать сигнальная лампа на комбинации приборов.

Для вращения рулевого колеса может потребоваться значительное усилие или система может работать ненадлежащим образом. После размещения автомобиля в безопасной зоне следует немедленно проверить автомобиль.

Информация

При нормальных условиях эксплуатации транспортного средства могут наблюдаться перечисленные ниже признаки:

- Сразу после помещения кнопки пуска-останова двигателя в положение ON (ВКЛ.) рулевое усилие может быть высоким.

Это происходит в результате выполнения диагностики системы EPS. После завершения диагностики система рулевого управления вернется к нормальной работе.

- При переключении кнопки запуска и остановки двигателя между положениями ON (ВКЛ) и OFF (ВЫКЛ) будет слышен щелчок срабатывания реле EPS.
- При остановке или движении с малой скоростью может быть слышен шум работы электродвигателя.
- Если температура окружающего воздуха низкая, при повороте рулевого колеса могут раздаваться необычные шумы. При повышении температуры шумы исчезают. Это нормально.
- Если температура окружающего воздуха низкая, при повороте рулевого колеса могут раздаваться необычные шумы. При повышении температуры шум исчезнет. Это считается нормальным.

Регулируемая рулевая колонка

⚠ ОСТОРОЖНО

Недопустимо выполнять регулирование рулевой колонки во время движения. При этом может быть потеряно управление над транспортным средством, что приведет к тяжелой травме, смерти или аварии.

i Информация

В некоторых случаях после выполнения регулировки рычаг выключения блокировки может не блокировать рулевое колесо.

Это не является неисправностью. Такая ситуация возникает во время зацепления двух шестерен. В этом случае повторите регулировку рулевого колеса и заблокируйте его.

Ручной тип

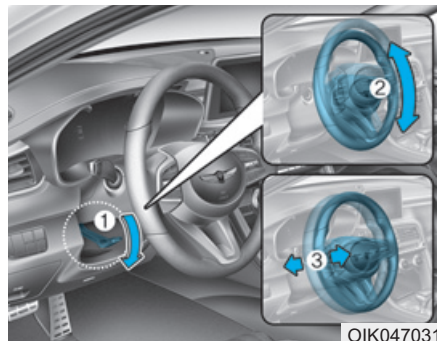

Процедура изменения угла и высоты положения рулевого колеса

1. Потяните вниз рычаг (1) освобождения фиксатора.
2. Отрегулируйте положение рулевого колеса в соответствии с желаемым углом (2) и высотой (3).
3. Потяните вверх рычаг освобождения фиксатора для блокировки рулевого колеса в выбранном положении.

Попытаться сместить рулевую колонку, чтобы убедиться в надежности ее фиксации.

Электрический тип

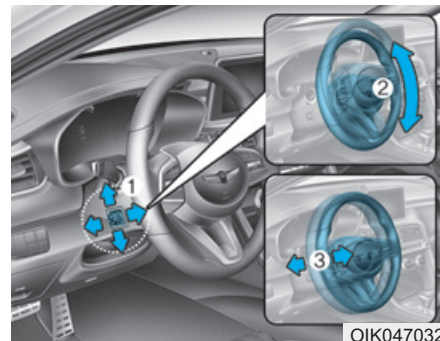

Процедура изменения угла и высоты положения рулевого колеса

- Переместите переключатель (1) вверх или вниз для регулировки угла (2).
- Переместите переключатель вперед или назад для регулировки высоты (3).

⚠ ОСТОРОЖНО

- **НЕ ДОПУСТИМО** регулировать положение рулевого колеса во время движения. Это может привести к потере управления транспортным средством и стать причиной аварии.
- Всегда регулируйте положение рулевого колеса перед началом поездки.

К СВЕДЕНИЮ

Не следует производить регулировку положения рулевого колеса при остановленном двигателе больше необходимого времени. Так можно разрядить аккумуляторную батарею.

Обогреваемое рулевое колесо (при наличии)

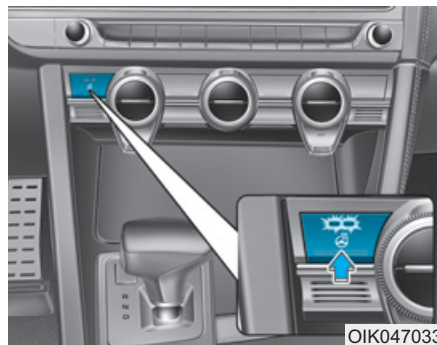

Обогрев рулевого колеса включается нажатием кнопки при переводе кнопки запуска и остановки двигателя в положение ON или при работающем двигателе. В кнопке загорится индикатор.

Для выключения подогрева руля следует нажать кнопку еще раз. Индикатор на кнопке погаснет.

- При каждом нажатии на переключатель температура изменяется следующим образом:

ВЫКЛ. → ВЫС. (☀☀) → НИЗК. (☀)
↑

- При установке переключателя обогреваемого рулевого колеса в режим интенсивного обогрева (☀☀) :

Переключатель обогреваемого рулевого колеса автоматически переключается в положение слабого обогрева через 30 минут. Вы можете выключить обогрев рулевого колеса, установив переключатель в положение OFF (ВЫКЛ).

- При нажатии кнопки пуска/останова двигателя в положение ON (ВКЛ) при установленном переключателе обогреваемого рулевого колеса в режим интенсивного/слабого обогрева, обогреваемое рулевое колесо автоматически начинает работать в режиме интенсивного обогрева.

- При нажатии кнопки пуска/останова двигателя в положение ON (ВКЛ.) при установленном переключателе обогреваемого рулевого колеса в положение OFF (ВЫКЛ.) обогреваемое рулевое колесо останется отключенным.

К СВЕДЕНИЮ

Запрещается устанавливать на руль чехлы или дополнительное оборудование. Это может привести к повреждению системы обогрева рулевого колеса.

Звуковой сигнал



Для включения звукового сигнала нажмите на зону на рулевом колесе, обозначенную соответствующим символом. Звуковой сигнал будет работать только во время нажатия на эту зону.

К СВЕДЕНИЮ

Не включайте звуковой сигнал при помощи сильных ударов, не бейте по зоне включения звукового сигнала кулаком. Не используйте для этого острые предметы.

ЗЕРКАЛА

Внутреннее зеркало заднего вида

Перед началом движения транспортного средства зеркало следует отрегулировать так, чтобы вид через заднее окно был в центре.

⚠ ОСТОРОЖНО

Убедитесь в отсутствии препятствий вдоль зрительной оси. Не следует располагать какие-либо предметы на задних сиденьях, в багажнике или на подголовниках задних сидений, если при этом будет нарушена обзорность через заднее окно.

⚠ ОСТОРОЖНО

Для предотвращения серьезных травм в случае аварии или при раскрытии подушки безопасности не допускается модифицировать зеркало заднего вида или устанавливать панорамное зеркало.

⚠ ОСТОРОЖНО

НЕДОПУСТИМО регулировать зеркало во время движения. Это может привести к потере управления транспортным средством и стать причиной аварии.

К СВЕДЕНИЮ

Для очистки зеркала следует использовать смоченное очистителем для стекол бумажное полотенце или аналогичный материал. Не следует распылять очиститель для стекол непосредственно на зеркало, так как при этом жидкость может попасть внутрь корпуса зеркала.

Дневной/ночной режим работы зеркала заднего вида (при наличии)

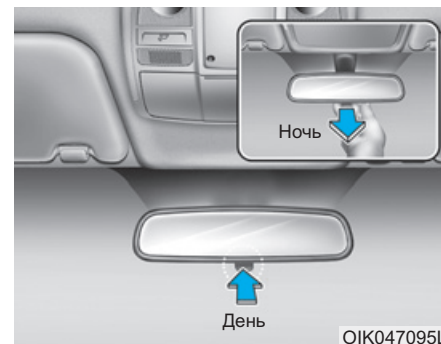

Регулировку положения зеркала заднего вида необходимо производить перед началом движения и когда рычажок переключения дневного/ночного режима работы находится в положении для дневного режима.

Потяните этот рычажок на себя для ослабления ослепляющего действия фар идущих сзади автомобилей во время езды ночью.

Помните, что в ночном режиме работы зеркала заднего вида происходит определенная потеря четкости изображения.

Электрохромное зеркало (при наличии)



В ночное время или в условиях недостаточной освещенности электрическим зеркалом заднего вида автоматически контролируется яркий свет от фар следующих сзади транспортных средств.

При работающем двигателе наличие яркого света контролируется встроенным в зеркало заднего вида датчиком.

Датчиком определяется уровень освещенности вокруг транспортного средства и производится автоматическая корректировка, в зависимости от яркости света от следующего сзади транспортного средства.

При переключении селектора в положение R (задний ход) зеркало автоматически переключается на самую яркую настройку, чтобы обеспечить водителю оптимальную видимость сзади.

Наружное зеркало заднего вида

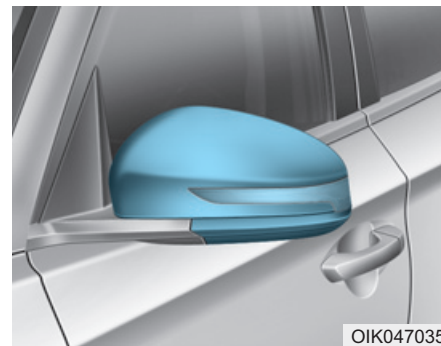

Перед началом движения отрегулируйте угол наклона зеркала.

На автомобиле с обеих сторон установлены наружные зеркала заднего вида.

Зеркало можно отрегулировать дистанционно при помощи переключателя дистанционного управления.

Корпус зеркала можно складывать для предотвращения повреждения во время обработке на автоматической мойке или при движении по узким улицам.

⚠ ОСТОРОЖНО

- Правое зеркало заднего вида имеет выпуклую поверхность. Для некоторых стран левое наружное зеркало заднего вида также выполняется выпуклым. Предметы в таком зеркале кажутся находящимися дальше, чем они есть на самом деле.
- Перед перестроением необходимо посмотреть назад через внутреннее зеркало заднего вида или повернув голову, чтобы оценить дистанцию до следующего сзади транспортного средства.

⚠ ОСТОРОЖНО

Не регулируйте положение наружных зеркал заднего вида и не складывайте их во время движения автомобиля. Это может привести к потере управления транспортным средством и стать причиной аварии.

К СВЕДЕНИЮ

- Не следует соскабливать лед с зеркала, при этом может быть повреждена поверхность стекла.
- Если зеркало примерзло, не следует пытаться его отрегулировать с применением силы. Для оттаивания рекомендуется использовать спрей антиобледенитель (не антифриз для системы охлаждения) смоченную горячей водой мягкую ткань. Также можно поместить транспортное средство в теплое помещение.

Регулировка зеркал заднего вида

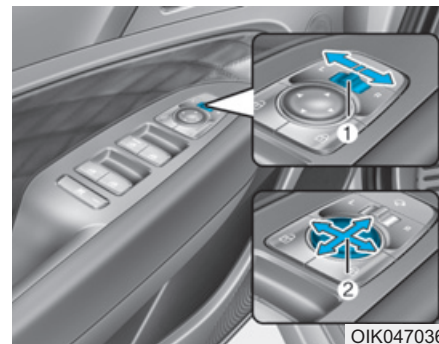

1. Переместите рычаг (1) влево (L) или вправо (R) для выбора зеркала заднего вида, положение которого Вы хотите отрегулировать.
2. Используйте регулятор зеркал (2) для перемещения зеркала вверх, вниз, влево или вправо.
3. После регулировки переместите рычаг (1) в среднее положение для предотвращения непреднамеренного изменения положения зеркала.

К СВЕДЕНИЮ

- Зеркало прекращает перемещаться при достижении крайнего положения, но электропривод продолжает работать, пока переключатель остается нажатым. Не удерживайте переключатель в нажатом состоянии дольше, чем это необходимо, поскольку это может привести к повреждению электродвигателя.
- Не пытайтесь отрегулировать положение внешнего зеркала заднего вида вручную, так как при этом может быть поврежден электродвигатель.

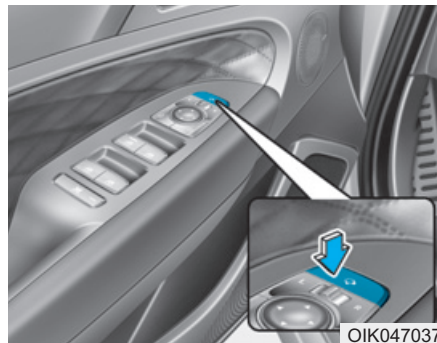
С электрическим приводом

Наружное зеркало заднего вида можно складывать или раскладывать путем нажатия на переключатель.

- Если в пользовательских настройках на ЖК-дисплее выбрано «Convenience [Функц. комфорт.] → Welcome mirror/ light [Приветственная подсветка/умное зеркало] → On door unlock [Дверь открыта]», наружное зеркало заднего вида будет автоматически складываться и раскладываться следующим образом:

- Зеркала будут складываться и раскладываться при блокировке или разблокировании дверей электронным ключом.

- Зеркала будут складываться и раскладываться при блокировке или разблокировании дверей кнопкой на внешней ручке двери.

- При выборе параметра «Convenience [Функц. комфорт.] → Welcome mirror/light [Приветственная подсветка/умное зеркало] → On driver approach [При приближении водителя]» в пользовательских настройках на ЖК-дисплее наружные зеркала заднего вида автоматических раскроются при приближении водителя к автомобилю (при закрытых и заблокированных дверях), если он имеет при себе электронный ключ.

К СВЕДЕНИЮ

Управление электрическим наружным зеркалом заднего вида работает даже при кнопке пуска-останова двигателя в положении OFF. Однако для предотвращения нежелательного разряда АКБ не регулируйте зеркала дольше, чем это необходимо, при выключенном двигателе.

К СВЕДЕНИЮ

Недопустимо складывание наружных зеркал заднего вида рукой. При этом может быть поврежден механизм привода.

Функция помощи при парковке задним ходом (при наличии)

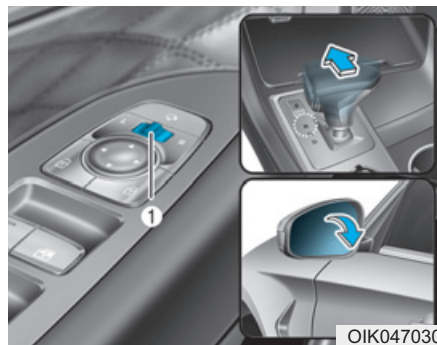

Если установить рычаг переключения передач в положение R (Задний ход), наружное зеркало заднего хода наклонится вниз, способствуя управлению при движении задним ходом.

Положение переключателя (1) наружного зеркала заднего хода определяет, будут ли зеркала перемещаться:

Влево/Вправо:

если выбрано положение L (Влево) или R (Вправо), будут перемещаться оба наружных зеркала заднего вида.

Среднее положение:

если выбрано среднее положение, наружные зеркала заднего вида перемещаться не будут.

Наружные зеркала заднего вида автоматически возвращаются в оригинальные положения в любом из перечисленных ниже случаев:

- Кнопка пуска-останова двигателя установлена в положение OFF или ACC.
- Рычаг переключения передач перемещается в любое положение, кроме «R» (Задний ход).
- Переключатель зеркала заднего вида не выбран.

ОКНА

Электростеклоподъемники

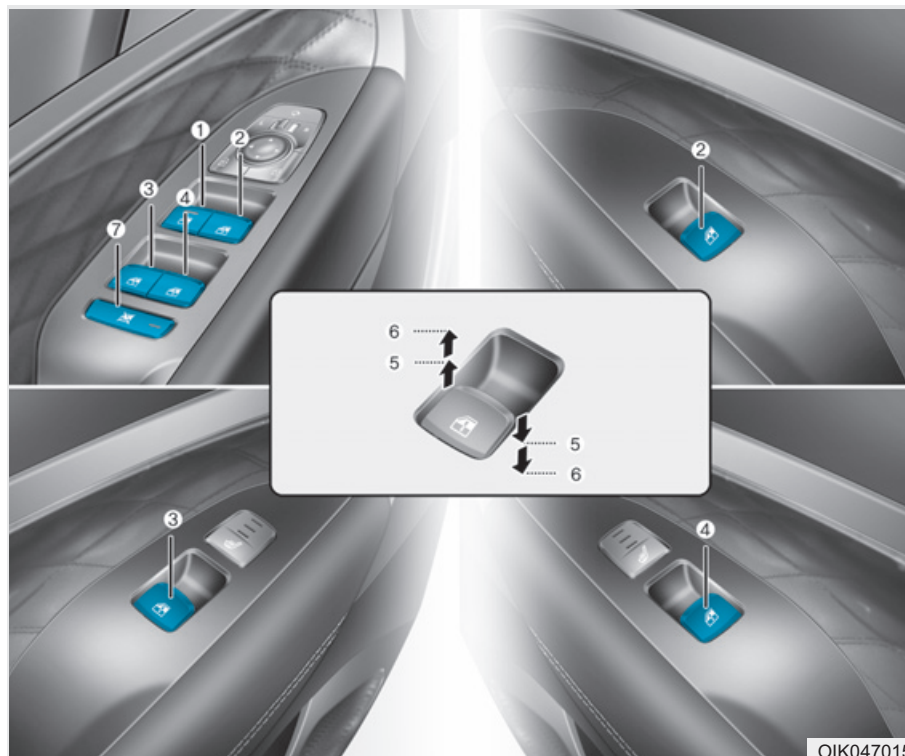

ОК047015

- (1) Переключатель стеклоподъемника двери водителя
- (2) Переключатель стеклоподъемника двери пассажира
- (3) Переключатель стеклоподъемника левой задней двери
- (4) Переключатель стеклоподъемника правой задней двери
- (5) Открытие и закрытие окна
- (6) Автоматические электростеклоподъемники (при наличии)
- (7) Переключатель блокировки стеклоподъемников

Для подъема или опускания стекол кнопка пуска-останова двигателя должна находиться в положении ON или START. На каждой двери установлен собственный переключатель электростекло-подъемника. Кроме того, водитель имеет переключатель блокировки задних электростеклоподъемников. После установки кнопки пуска-останова двигателя в положение ACC или OFF стеклоподъемниками можно будет управлять еще примерно 30 секунд. Однако в случае открытия любой из передних дверей стеклоподъемниками нельзя будет управлять даже в течение этих 30 секунд.

ОСТОРОЖНО

Для предотвращения серьезной травмы или смерти недопустимо во время движения высовывать из окон голову, руки или тело.

Информация

- В холодных и влажных климатических условиях электрические стеклоподъемники могут работать плохо из-за замерзания.
- В случае движения с открытыми задними окнами или с открытым люком крыши (при наличии) в салоне могут создаваться завихрения потоков воздуха или раздаваться пульсирующие звуки. Эти звуки считаются нормальным явлением. Они могут быть устранены или их уровень может быть снижен принятием перечисленных ниже мер. Если звуки раздаются при открытии одного или обоих задних окон, следует опустить оба передних окна примерно на 2,5 см. Если звук раздается при открытом люке в крыше, следует сместить немного люк в сторону закрытия.

Открытие и закрытие окна



Открытие:

Нажмите переключатель стеклоподъемника вниз до первого фиксированного положения (5). Отпустите переключатель при достижении желаемой высоты стекла.

Закрытие:

Потяните переключатель стеклоподъемника вверх до первого фиксированного положения (5). Отпустите переключатель при достижении желаемой высоты стекла.

Автоматический стеклоподъемник (при наличии)

При нажатии клавиши управления стеклоподъемником сразу во второе фиксируемое положение (6) происходит полное опускание или подъем стекла, даже если отпустить клавишу. Чтобы остановить стекло в нужном положении во время работы стеклоподъемника, нужно нажать и отпустить клавишу переключателя.

Перезагрузка системы управления электрическими стеклоподъемниками

Если электрические стеклоподъемники работают не надлежащим образом, автоматическая система управления должна быть перезагружена. Для этого необходимо выполнить нижеперечисленные действия.

1. Установите кнопку пуска-останова двигателя в положение ON.

2. Закройте окно и продолжать тянуть переключатель электростеклоподъемника по меньшей мере еще 1 секунду.

Если после перезагрузки электрические стеклоподъемники все еще не работают должным образом, рекомендуется обратиться для проверки системы к официальному дилер Genesis Branded products.

⚠ ОСТОРОЖНО

Функция автоматического реверса не работает во время повторного запуска системы управления электрическими электростеклоподъемниками. Перед закрытием стекол необходимо убедиться, что этому не мешают какие-либо части тела или предметы. Иначе возможно получение травмы или повреждение автомобиля.

Защита от защемления (при наличии)

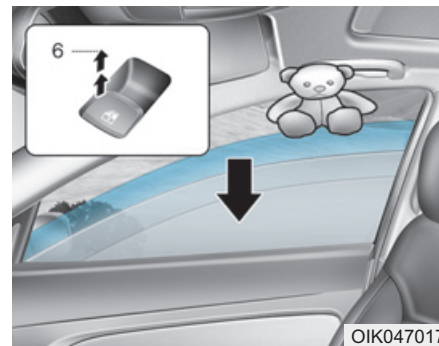

Если при автоматическом закрытии окна будет обнаружено препятствие, окно остановится и опустится примерно на 30 см (12 дюймов), давая возможность удалить объект.

Если сопротивление будет зарегистрировано при длительном нажатии клавиши стеклоподъемника, стекло прекратит движение вверх и затем опустится примерно на 2,5 см.

И если снова постоянно нажимать клавишу управления стеклоподъемником в течение 5 секунд после опускания стекла в результате автоматического обратного хода, функция автоматического обратного хода выполняться не будет.

i Информация

Функция автоматического реверса стекла активна только в случае использования функции автоматического поднятия, активизируемой поднятием переключателя до второго положения.

⚠ ОСТОРОЖНО

Перед закрытием стекла необходимо убедиться, что этому не мешают какие-либо части тела или объекты. Иначе вероятно получение травмы или повреждение транспортного средства.

Объекты диаметром меньше 4 мм (0,16 дюйма), находящиеся между стеклом и верхним уплотнителем, могут остаться необнаруженными системой защиты от защемления и стекло не будет опущено.

К СВЕДЕНИЮ

Не устанавливайте дополнительные принадлежности на окнах. Функция автоматического реверса может не сработать.

Переключатель блокировки автоматического стеклоподъемника

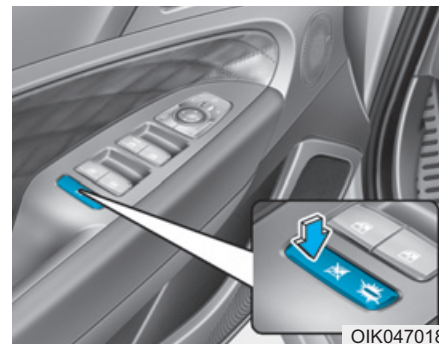

Водитель может заблокировать переключатели стеклоподъемников задних дверей с помощью переключателя блокировки стеклоподъемников.

Когда переключатель блокировки электростеклоподъемников находится в положении блокировки:

- Главное средство управления со стороны водителя позволяет управлять всеми электростеклоподъемниками.
- Пассажир спереди может управлять передним пассажирским электростеклоподъемником.
- Пассажиры сзади не могут управлять задними электростеклоподъемниками.

ОСТОРОЖНО

Не позволяйте детям играть со стеклоподъемниками. Расположенный на двери водителя переключатель блокировки стеклоподъемников рекомендуется держать в положении блокировки. Неожиданное включение стеклоподъемника ребенком может привести к серьезной травме или смерти.

К СВЕДЕНИЮ

- Для предотвращения возможного повреждения системы электрических стеклоподъемников не открывайте или не закрывайте два окна одновременно. Это также способствует длительному сроку службы плавкого предохранителя.
- Никогда не пытайтесь одновременно включить в противоположных направлениях переключатели управления электрическим стеклоподъемником одной и той же двери, расположенные на месте водителя и на самой двери. В таком случае стекло остановится, и дальнейшее его перемещение станет невозможным.

ОСТОРОЖНО

- НИКОГДА не оставляйте ключи в автомобиле с детьми без присмотра внутри, если двигатель работает.
- НИКОГДА не оставляйте детей без присмотра внутри автомобиля. Даже очень маленькие дети могут непреднамеренно привести автомобиль в движение, оказаться зажатыми в окнах или иным образом причинить вред себе или другим людям.
- Обязательно убедитесь в том, что все части тела (ладони, руки, голова) и другие препятствия гарантированно находятся вне зоны перемещения стекла перед тем, как закрыть окно.

- Не позволяйте детям играть со стеклоподъемниками. Расположенный на двери водителя переключатель блокировки стеклоподъемников должен находиться в положении блокировки. Непреднамеренное включение стеклоподъемника ребенком может привести к серьезным травмам
- Запрещается во время движения высовывать из окна голову, руки или другие части тела.

Функция дистанционного закрывания окон (при наличии)



Вы можете управлять движением электростеклоподъемника даже при выключенном двигателе, нажав на кнопку запираения двери (1) более 3 секунд. Стекло перемещается (верх) пока вы держите нажатой кнопку запираения двери. Движение стекла прекращается, когда вы отпускаете кнопку запираения двери. После полного закрывания стекла лампы аварийной сигнализации мигнут 3 раза.

i Информация

- Функция дистанционного закрывания окна может внезапно остановить свою работу, если вы отходите от автомобиля во время выполнения этой операции.
- Движение одного из стекол может прекратиться при препятствовании движению с определенной силой.

Однако другие стекла продолжают движение. Поэтому вы должны убедиться, что все стекла закрыты, а лампы аварийной сигнализации мигнули 3 раза.

ШИРОКИЙ ВЕРХНИЙ ЛЮК (ПРИ НАЛИЧИИ)

Если ваш автомобиль оснащен люком в крыше, его можно сдвинуть назад или приоткрыть при помощи рычага управления люком, который находится на потолочной консоли.



01K047025L

Для открытия или закрытия верхнего люка кнопка запуска или остановки двигателя должна находиться в положении ON или START.

Верхним люком можно управлять в течение приблизительно 30 с после установки кнопки запуска и остановки двигателя в положение ACC или OFF.

Однако в случае открытия передней двери верхний люк нельзя использовать в течение этих 30 с.

i Информация

- В холодных и влажных климатических условиях люк может работать плохо из-за замерзания.
- После мойки автомобиля или дождя обязательно протрите люк насухо прежде чем менять его положение.

⚠ ОСТОРОЖНО

- **Никогда не регулируйте положение люка и солнцезащитной шторки во время управления автомобилем. Это может привести к потере управления и к дорожно-транспортному происшествию, результатом которого может быть гибель людей, нанесение тяжелых телесных повреждений или причинение ущерба имуществу.**

- **Перед использованием верхнего люка необходимо убедиться, что он не заденет голову, другие части тела или предметы.**
- **Не следует при работающем двигателе оставлять электронный ключ в транспортном средстве, если в нем находятся дети без присмотра.**
- **Дети без присмотра могут задействовать верхний люк, а это может привести к серьезным травмам.**
- **Верхний люк выполнен из стекла, поэтому он может разбиться в случае дорожно-транспортного происшествия. Пассажиры без надлежащих средств защиты (напр., ремней безопасности, CRS, и т. д.) могут вылететь через разбитые стекла, что станет причиной тяжелых травм или даже смерти.**

- Не садитесь на автомобиль сверху. Это может привести к травме или повреждению автомобиля.

К СВЕДЕНИЮ

- Запрещается продолжать двигать рычаг управления люком крыши после полного закрывания, открывания или наклона люка. В противном случае возможно повреждение электропривода или других деталей системы.
- Оставляя автомобиль без присмотра, убедитесь, что верхний люк надежно закрыт. Если верхний люк открыт, салон может промокнуть в случае дождя или снегопада, а также создается риск краж.

Солнцезащитная шторка



- Для открытия солнцезащитной шторки переведите регулятор верхнего люка назад в первое фиксированное положение.
- Для закрытия солнцезащитной шторки при закрытом стекле люка переведите регулятор верхнего люка вперед.

Для остановки люка в крыше в любой точке необходимо на мгновение потянуть рычаг управления люком в крыше вперед или назад.

К СВЕДЕНИЮ

Не пытайтесь тянуть или толкать солнцезащитную шторку вручную. Это может привести к неисправности солнцезащитной шторки.

Скольжение люка в крыше



Когда солнцезащитная шторка закрыта

Если перевести рычаг управления верхним люком назад в первое фиксированное положение, то солнцезащитная шторка сдвинется в полностью открытое положение, а затем полностью откроется стекло люка крыши.

Для остановки люка в крыше в любой точке необходимо на мгновение потянуть рычаг управления люком в крыше вперед или назад.

Когда солнцезащитная шторка открыта

Если потянуть рычаг управления люком в крыше назад, то стекло люка в крыше будет скользить в полностью открытое положение. Чтобы остановить люк в крыше в любой точке, необходимо на мгновение потянуть рычаг управления люком в крыше вперед или назад.

i Информация

Открывается и закрывается только переднее стекло панорамного люка.

Наклон люка в крыше



Когда солнцезащитная шторка закрыта

Если переместить регулятор верхнего люка вверх, то солнцезащитная шторка откроется, затем стекло верхнего люка наклонится в открытое положение.

Для остановки люка в крыше в любой точке необходимо на мгновение потянуть рычаг управления люком в крыше вперед или назад.

Когда солнцезащитная шторка открыта

Если сместить рычаг управления верхним люком вверх, то стекло люка наклонится в открытое положение.

Для остановки люка в крыше в любой точке необходимо на мгновение потянуть рычаг управления люком в крыше вперед или назад.

Закрывание люка в крыше

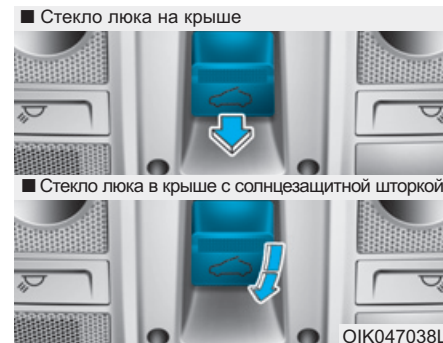

Закрытие только стекла верхнего люка

Нажмите на рычаг управления верхним люком вперед до первого фиксированного положения.

Закрытие стекла верхнего люка с солнцезащитной шторкой

Переведите рычаг управления люком в крыше вперед во второе фиксированное положение. При этом сначала закроется стекло люка в крыше, затем автоматически закроется солнцезащитная шторка.

Для остановки люка в крыше в любой точке необходимо на мгновение потянуть рычаг управления люком в крыше вперед или назад.

Автоматический реверс (при наличии)

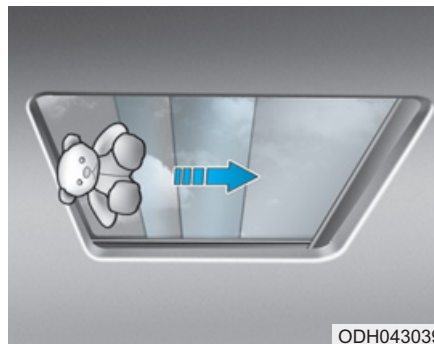

ODH043039

Между стеклом люка в крыше и передним каналом стекла могут попасть небольшие предметы, не обнаруживаемые системой автоматического реверса. В этом случае система перемещения стекла верхнего люка не обнаружит предмет и не включит движение в обратном направлении.

⚠ ОСТОРОЖНО

Между стеклом люка в крыше и передним каналом стекла могут попасть небольшие предметы, не обнаруживаемые системой автоматического реверса. В этом случае система перемещения стекла люка в крыше не обнаружит предмет и не включит движение в обратном направлении.

К СВЕДЕНИЮ

- Необходимо периодически удалять грязь с направляющих люка или из мест скопления между люком и панелью крыши, иначе при движении люка может раздаваться шум.
- Не открывайте верхний люк при отрицательных температурах или когда он покрыт снегом или льдом, так как при этом вероятно повреждение электродвигателя. При холодных и влажных климатических условиях вероятно нарушение работы верхнего люка.

Сброс настроек системы управления люком

Может потребоваться переустановка настроек люка в крыше при возникновении следующих состояний:

- АКБ разряжена или отсоединена, либо предохранитель люка в крыше был заменен или отсоединен
- Рычаг управления люком в крыше работает неправильно

Для переустановки настроек люка в крыше выполните следующие действия:

1. Включите зажигание и полностью закройте стекло и солнцезащитную шторку люка крыши.
2. Отпустите рычаг управления люком в крыше.

3. Направьте рычаг управления люком в крыше в направлении вперед и удерживайте (для закрывания солнцезащитной шторки) в течение примерно 10 секунд до небольшого перемещения люка в крыше, затем отпустите рычаг управления.
4. Направьте рычаг управления люком в крыше вперед и удерживайте, пока верхний люк не выполнит следующее:

Открытие солнцезащитной шторки → Наклон - открытие стекла → Сдвиг - открытие стекла → Сдвиг - закрывание солнцезащитной шторки
Затем отпустите кнопку управления.

По завершении этой процедуры произойдет сброс системы люка крыши.

Для получения более подробных сведений рекомендуется обратиться в официальный дилерский центр Genesis Branded.

Информация

Если не установить верхний люк в исходное положение, он может функционировать неправильно.

Предупреждение об открытом верхнем люке (при наличии)

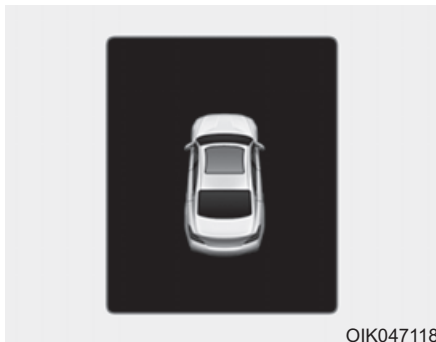

- Если водитель выключает двигатель при не полностью закрытом люке в крыше, то в течение примерно 3 секунд подается предупредительный звуковой сигнал, а на ЖК-дисплее отображается предупредительное сообщение об открытом люке в крыше.

- Если водитель выключает двигатель и открывает дверь при не полностью закрытом люке в крыше, то на ЖК-дисплее отображается предупредительное сообщение об открытом верхнем люке в крыше до момента закрывания двери или полного закрытия люка.

Оставляя автомобиль, следует надежно закрыть верхний люк.

НАРУЖНЫЕ ФУНКЦИИ

Капот

Открытие капота

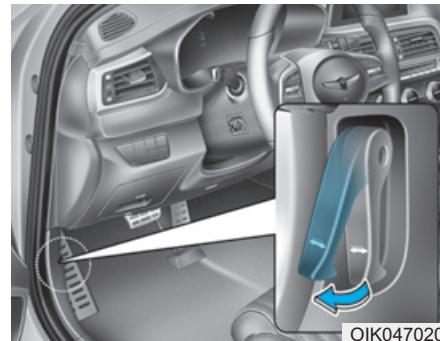

1. Остановите автомобиль и включите стояночный тормоз.
2. Потяните за ручку открывания капота для разблокировки его замка. Капот должен немного приоткрыться.

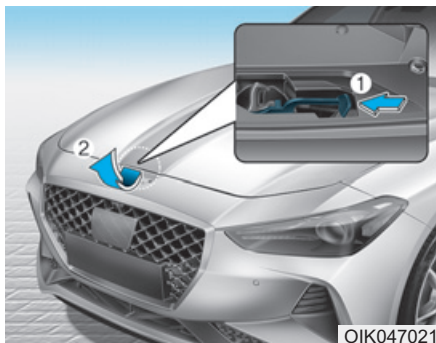

0IK047021

3. Подойдите к передней части автомобиля, приподнимите капот, потяните за рычаг его блокировки (1), находящийся в центральной части капота, и поднимите капот (2). После подъема наполовину опустите капот, дальше он поднимется сам.

Закрытие капота

1. Перед тем, как закрыть капот, проверьте следующее:

- Пробки всех заправочных горловин в отсеке двигателя должны быть установлены правильным образом.
- Необходимо убрать из отсека двигателя перчатки, ветошь и любые иные горючие материалы.

2. Опустите крышку капота наполовину (на расстояние приблизительно 30 см от закрытого положения) и резко опустите, чтобы закрыть. Проверьте, закрыт ли капот.

Если капот можно слегка приподнять, это означает, что он не закрыт на замок. Откройте его еще раз и закройте, приложив большее усилие.

⚠ ОСТОРОЖНО

- Перед закрытием капота убедитесь, что его перемещению ничего не мешает.
- Перед началом движения обязательно дважды проверьте надежность его закрытия. Убедитесь, что на панели приборов нет сообщения или горячей контрольной лампы открытого капота. Если капот не закрыт при движении автомобиля, то сработает звуковой предупреждающий сигнал о неполном закрытии капота. Движение с открытым капотом может привести к полной потере видимости, что может повлечь за собой дорожно-транспортное происшествие.

- Не передвигайтесь на автомобиле с поднятым капотом. Нарушение обзора может привести к дорожно-транспортному происшествию, кроме того, возможно падение или повреждение капота.

Крышка багажника без электропривода

Открытие крышки багажника

1. Убедитесь, что рычаг переключения передач находится в положении Р (Парковка) и включите стояночный тормоз.

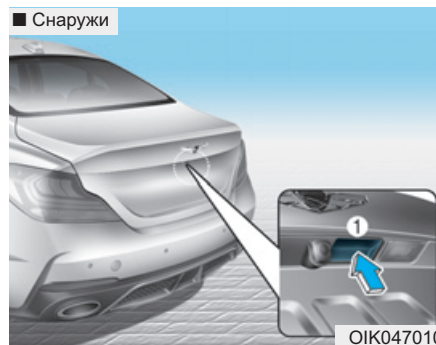

2. После этого выполните одно из следующих действий:
 - Нажмите и удерживайте более одной секунды кнопку открытия крышки багажника на электронном ключе.
 - Нажать кнопку (1) на ручке багажника, имея при себе электронный ключ.

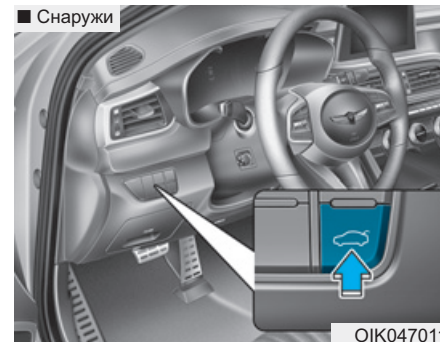

- Нажмите и удерживайте более одной секунды кнопку открытия крышки багажника на электронном ключе.

3. Поднимите крышку багажника.

Закрытие багажника

Опустите крышку багажника и прижмите ее до запираения замка. Чтобы убедиться, что крышка багажника надежно закрыта, проверяйте запираение, пытаясь ее открыть.

⚠ ОСТОРОЖНО

При движении автомобиля крышка багажника всегда должна быть заперта. Если ее оставить открытой или неплотно запертой, в салон могут попасть ядовитые выхлопные газы, содержащие угарный газ (СО), что может привести к серьезному заболеванию или смерти.

i Информация

Для предупреждения повреждения подъемных цилиндров крышки багажника и деталей крепежа всегда закрывайте багажник перед началом движения.

К СВЕДЕНИЮ

В холодных и влажных климатических зонах могут наблюдаться нарушения в работе замка и механизмов багажника, связанные с замерзанием.

⚠ ОСТОРОЖНО

Автомобиль должно быть заблокирован, а ключи должны находиться вне досягаемости детей.

Родители должны объяснить своим детям об опасности нахождения в багажнике.

Экстренное отпирание крышки багажника

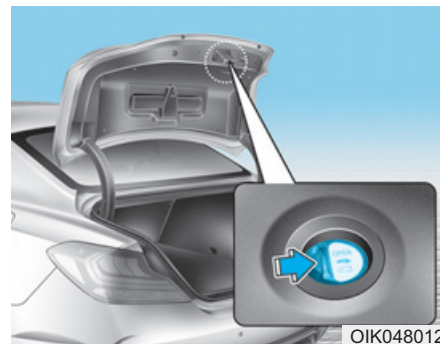

Внутри багажника имеется рычаг экстренного отпирания крышки багажника. Если кто-то случайно оказался запертым в багажнике, последний можно открыть, переместив рычаг в направлении стрелки и толкнув крышку багажника.

⚠ ОСТОРОЖНО

- На всякий случай вы и ваши пассажиры должны хорошо знать расположение рычага экстренного отпирания крышки багажника и порядок ее открывания при случайном запираении в багажном отделении.
- **ЗАПРЕЩАЕТСЯ** кому либо находиться в багажнике. Если багажник захлопнется и находящийся там человек не сможет выбраться наружу, он может получить серьезные травмы или погибнуть из-за недостаточности вентиляции, проникновения отработавших газов или воздействия экстремальных температур.

Багажник является зоной деформации кузова транспортного средства и, в случае аварии, нахождение в нем чрезвычайно опасно.

- Ваш автомобиль должен быть заблокирован, а электронный ключ находится вне досягаемости детей. Родители должны объяснить своим детям об опасности нахождения в багажнике.
- Используйте рычаг освобождения только в экстренных ситуациях.

При разрядке АКБ автомобиля или при необходимости ручного открытия крышки багажника

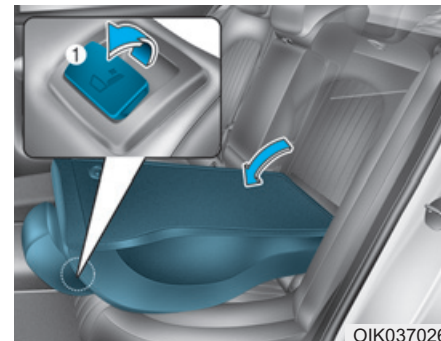

01K037026

1. Сложите задние сиденья с помощью рычага наклона спинки сиденья (1).
2. Откройте крышку багажника с помощью рычага экстренного отпирания крышки багажника.

Крышка багажника с электроприводом (при наличии)

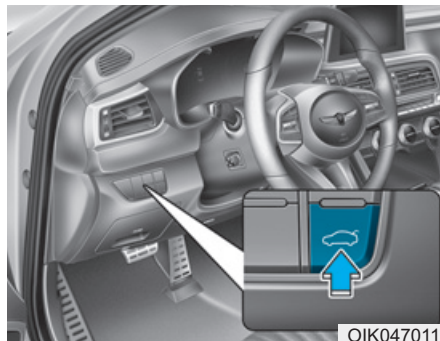

(1) Кнопка крышки багажника с электроприводом

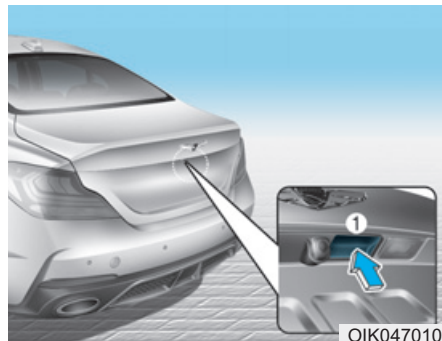

(2) Переключатель в ручке крышки багажника с электроприводом



(3) Кнопка закрывания крышки багажника с электроприводом



(4) Кнопка блокировки крышки багажника с электроприводом

ОСТОРОЖНО

Никогда не оставляйте детей или животных в автомобиле без присмотра.

Более того, дети или животные могут включить электропривод крышки багажника, что может привести к травмированию их самих или окружающих, а также повреждению автомобиля.

⚠ ОСТОРОЖНО

Перед использованием крышки багажника убедитесь, что вокруг нее отсутствуют люди или предметы. Перед погрузкой или выгрузкой груза, а также перед посадкой или высадкой пассажиров дождитесь полного открытия и остановки крышки багажника.

⚠ ВНИМАНИЕ

Не закрывайте и не открывайте крышку багажника с электроприводом вручную. Это может привести к повреждению крышки багажника с электроприводом. Если закрыть или открыть крышку багажника с электроприводом вручную совершенно необходимо, например, в случае разряженной или отсоединенной АКБ, не прилагайте при этом чрезмерного усилия.

К СВЕДЕНИЮ

Для аварийной остановки в процессе работы следует кратковременно нажать кнопку закрытия крышки багажника с электроприводом (3) или кнопку блокировки замка крышки багажника (4).

После остановки перемещения крышки багажника для ее закрытия следует кратковременно нажать кнопку закрытия крышки багажника с электроприводом (3) или кнопку блокировки замка крышки багажника (4).

После остановки перемещения крышки багажника для ее открытия следует нажать кнопку на ручке крышки багажника с электроприводом (2).

Открытие крышки багажника

Для автоматического открытия крышки багажника с электроприводом должно быть выполнено одно из следующих действий:



ОIK048432

Кнопка разблокировки багажника на электронном ключе

Нажать и удерживать кнопку разблокировки багажника на электронном ключе примерно одну секунду.

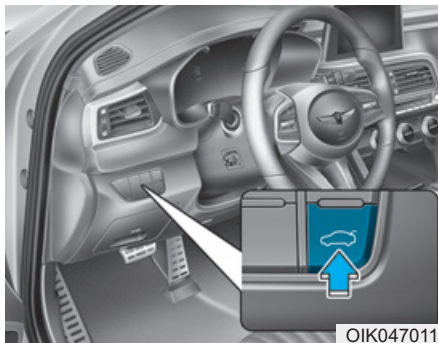

Кнопка крышки багажника с электроприводом

Нажать и удерживать кнопку крышки багажника с электроприводом в течение одной секунды.

Если нажатие на кнопку будет слишком коротким, электропривод открытия багажника может не сработать.

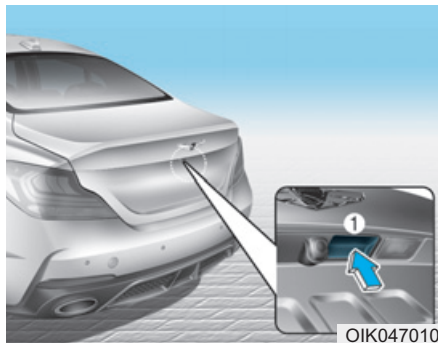

Переключатель в ручке крышки багажника с электроприводом

Нажать переключатель на ручке крышки багажника (1) при наличии с собой электронного ключа.

Закрытие крышки багажника

Для автоматического закрытия крышки багажника с электроприводом должно быть выполнено одно из следующих действий:

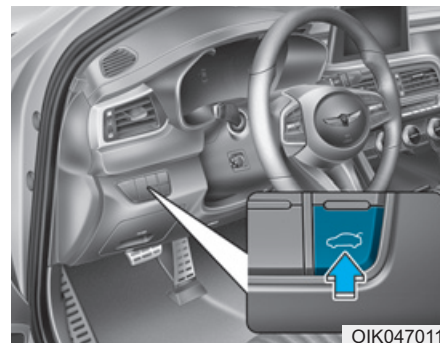

Кнопка крышки багажника с электроприводом

Нажать и удерживать кнопку багажника с электроприводом до полного закрытия крышки. При отпуске кнопки перемещение крышки багажника прекратится.

Для аварийной остановки перемещения крышки багажника следует отпустить кнопку.



Кнопка закрытия крышки багажника с электроприводом

При открытой крышке нажать кнопку закрытия крышки багажника с электроприводом.

Кнопка блокировки крышки багажника с электроприводом



Если все двери заперты, нажмите кнопку блокировки на крышке багажника, имея при себе электронный ключ.

i Информация

Кнопка блокировки крышки багажника с электроприводом не функционирует в следующих ситуациях:

- Открыта какая-либо дверь.
- Кнопка пуска-останова двигателя не находится в положении OFF.
- Электронный ключ находится в автомобиле.

Условия, в которых крышка багажника с электроприводом не открывается

Крышка багажника не открывается при движении автомобиля.

⚠ ОСТОРОЖНО

При движении с открытой крышкой багажника будет подаваться звуковой сигнал.

Немедленно остановитесь в безопасном месте и проверьте, не открыта ли крышка багажника.

⚠ ВНИМАНИЕ

Задействование крышки багажника с электроприводом более 5 раз подряд без перерыва может повредить электродвигатель. В таком случае система перейдет в режим защиты от перегрева. В режиме защиты от перегрева крышка багажника с электроприводом не работает, а на попытку задействовать переключатель 3 раза прозвучит сигнал. Оставьте систему крышки багажника с электроприводом на 1 минуту, а затем включите ее снова.

i Информация

- Крышка багажника с электроприводом может работать при остановленном двигателе. Тем не менее электропривод крышки багажника потребляет много электроэнергии. Для предотвращения разрядки АКБ не следует использовать ее слишком часто. (например: более 10 раз подряд.)

- Для предотвращения разрядки АКБ не оставляйте крышку багажника в открытом положении на продолжительное время.
- Недопустимо самостоятельно производить модернизацию или ремонт какого-либо узла крышки багажника с электроприводом. Для получения более полной информации рекомендуется обратиться в официальный дилерский центр Genesis Branded products.
- Если автомобиль установлен на домкрате, например, для замены колеса или ремонта, не включайте электропривод крышки багажника. Это может нарушить работу крышки багажника с электроприводом.
- При холодных и влажных климатических условиях вероятно нарушение работы крышки багажника с электроприводом вследствие замерзания.

Автоматический реверс

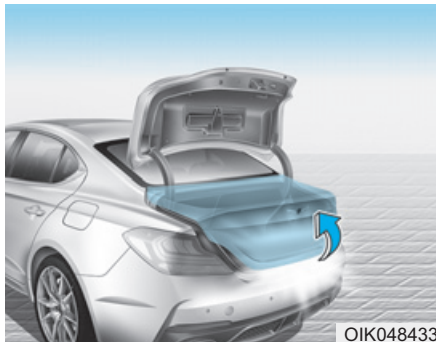

Если во время открытия или закрытия крышки багажника с электроприводом движение будет заблокировано каким-либо препятствием, система автоматически обнаружит помеху.

- Если помеха обнаружена при открытии крышки багажника, она остановится и начнет движение в противоположном направлении.
- Если помеха обнаружена при закрытии крышки багажника, она остановится и начнет движение в противоположном направлении.

Однако при слабом сопротивлении, например, когда предмет тонкий или мягкий, либо когда крышка близка в положению запираения, функция автоматического останова и реверса может не определить сопротивление.

Если функция автоматического реверса включается более двух раз в ходе процесса открывания или закрывания, то крышка багажника с электроприводом может остановиться в этом положении. В этом случае закройте крышку багажника вручную и затем снова используйте автоматическую функцию.

⚠ ОСТОРОЖНО

Не пытайтесь проверить надежность срабатывания функции автоматического реверса крышки багажника с электроприводом преднамеренно располагая предметы на пути крышки багажника.



ВНИМАНИЕ

Не кладите тяжелые предметы на крышку багажника с электроприводом перед тем, как ее задействовать.

Дополнительный вес на крышке багажника может привести к повреждению системы.

Порядок сброса крышки багажника с электроприводом

В случае разряда или отсоединения АКБ, а также замены или снятия соответствующего предохранителя, для обеспечения нормальной работы крышки багажника с электроприводом необходимо вернуть крышку багажника с электроприводом к начальным установкам (сбросить). Для этого выполните следующие действия:

1. Переверните рычаг переключения передач в положение Р (парковка).
2. Удерживая внутренний переключатель крышки багажника, нажмите на переключатель в ручке крышки багажника и удерживайте более 3 с. (Будет подан звуковой сигнал)
3. Закройте крышку багажника вручную.

Если после выполнения приведенной выше процедуры крышка багажника с электроприводом не работает должным образом, рекомендуется обратиться в официальный дилерский центр Genesis Branded products для проверки системы.

i Информация

Если крышка багажника с электроприводом не работает должным образом, еще раз убедитесь, что рычаг переключения передач находится в правильном положении.

Экстренное отпирание крышки багажника

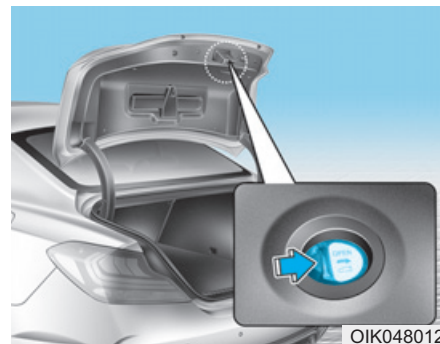

Внутри багажника имеется рычаг экстренного отпирания крышки багажника. Если кто-то случайно оказался запертым в багажнике, последний можно открыть, переместив рычаг в направлении стрелки и толкнув крышку багажника.

⚠ ОСТОРОЖНО

- На всякий случай вы и ваши пассажиры должны хорошо знать расположение рычага экстренного отпирания крышки багажника и порядок ее открывания при случайном запираении в багажном отделении.
- **ЗАПРЕЩАЕТСЯ** кому либо находиться в багажнике. Если багажник захлопнется и находящийся там человек не сможет выбраться наружу, он может получить серьезные травмы или погибнуть из-за недостаточности вентиляции, проникновения отработавших газов или воздействия экстремальных температур.

Багажник является зоной деформации кузова транспортного средства и, в случае аварии, нахождение в нем чрезвычайно опасно.

- Ваш автомобиль должен быть заблокирован, а электронный ключ находится вне досягаемости детей. Родители должны объяснить своим детям об опасности нахождения в багажнике.
- Используйте рычаг освобождения только в экстренных ситуациях.

При разрядке АКБ автомобиля или при необходимости ручного открытия крышки багажника

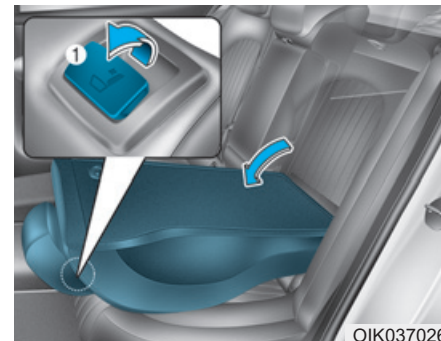

OIK037026

1. Сложите задние сиденья с помощью рычага наклона спинки сиденья (1).
2. Откройте крышку багажника с помощью рычага экстренного отпирания крышки багажника.

Автоматическое управление крышкой багажника (при наличии)

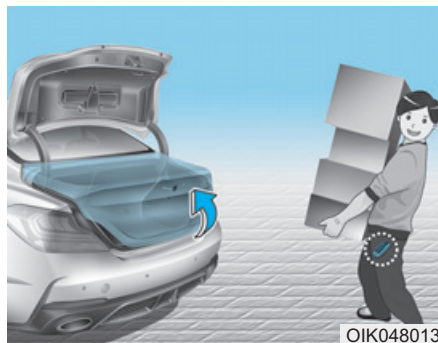

На автомобилях, оснащенных электронными ключами, багажник можно открыть без прикосновений с помощью системы автоматического управления крышкой багажника.

Использование системы автоматического управления крышкой багажника

Багажник можно открыть без прикосновений при соблюдении всех перечисленных ниже условий.

- Через 15 с после закрытия и блокировки всех дверей
- Пребывание в зоне обнаружения в течение более 3 секунд

i Информация

Система автоматического управления крышкой багажника не работает в следующих случаях:

- Обнаружение электронного ключа в течение не более 15 секунд после закрывания и запираания дверей с дальнейшим непрерывным обнаружением.

- Обнаружение электронного ключа в течение не более 15 секунд после закрывания и запираания дверей на расстоянии 1,5 м от ручек передних дверей (для автомобилей, оснащенных сигналами приветствия).
- Дверь не заблокирована и не закрыта.
- Электронный ключ находится в автомобиле.

1. Настройка

Для активации системы автоматического управления крышкой багажника выберите в режиме «Установки» на ЖК-дисплее пункт «Автом.откр.бгжн».

Подробнее см. пункт «ЖК-дисплей» в этой главе.

2. Обнаружение и предупреждение

Если находиться в зоне обнаружения (50~100 см за транспортным средством) с электронным ключом, огни аварийной сигнализации мигнут и включится звуковой сигнал для предупреждения об обнаружении электронного ключа и предстоящем открытии багажника.

i Информация

Не приближайтесь к зоне обнаружения, если не намерены открывать багажник. Если вы оказались в зоне обнаружения непреднамеренно, загорелись огни аварийной сигнализации и зазвенел колокольчик, выйдите из зоны с электронным ключом.

Крышка багажника останется закрытой.

3. Автоматическое открытие

Огни аварийной сигнализации мигнут, несколько раз прозвучит звуковой сигнал и багажник медленно откроется.

⚠ ОСТОРОЖНО

- Обязательно закройте багажник, прежде чем тронуться с места.
- Перед открытием или закрытием багажника следует убедиться, что крышка не заденет других людей или какие-либо предметы.
- При открытии багажника на подъеме убедитесь, что из него не выпадут какие-либо предметы. Это может привести к серьезным травмам.
- Обязательно отключите систему автоматического управления крышкой багажника перед мойкой автомобиля. В противном случае багажник может случайно открыться.

- Электронный ключ должен находиться вне досягаемости детей. Дети, играющие позади автомобиля, могут случайно открыть крышку багажника с автоматическим управлением.

Порядок выключения системы автоматического управления крышкой багажника с помощью электронного ключа

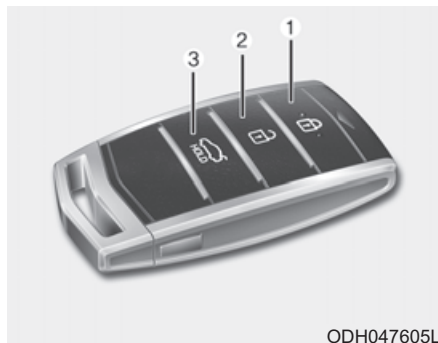

1. Блокировка дверей
2. Разблокировка дверей
3. Тгцпк багажник

Если нажать любую кнопку на электронном ключе на этапе обнаружения и предупреждения, система автоматического управления крышкой багажника выключится.

Помните порядок действий по выключению системы автоматического управления крышкой багажника. Его знание может пригодиться в экстренной ситуации.

i Информация

- При нажатии кнопки (2) разблокировки дверей система автоматического управления крышкой багажника временно выключается. Однако если в течение 30 секунд не открывать двери, система автоматического управления крышкой багажника включится снова.
- Если нажать кнопку (3) открывания багажника в течение более 1 секунды, багажник откроется.

- Если нажать кнопку (1) блокировки дверей или кнопку (3) открывания багажника, когда система автоматического управления крышкой багажника не находится на этапе обнаружения и предупреждения, система не выключится.
- После выключения системы автоматического управления крышкой багажника кнопкой электронного ключа и открытия двери ее можно включить снова путем закрывания и блокирования всех дверей.

Область обнаружения



- Система автоматического управления крышкой багажника срабатывает вместе с приветственным сигналом при обнаружении электронного ключа на расстоянии 50~100 см от багажника.
- После удаления электронного ключа из зоны обнаружения на этапе обнаружения и предупреждения сигнал немедленно прекращается.

i Информация

- Система автоматического управления крышкой багажника не будет работать в любом из следующих случаев:
 - Электронный ключ находится рядом с радиопередатчиком, например, рядом с радиостанцией или аэропортом, которые могут создавать помехи для нормальной работы передатчика;
 - Электронный ключ находится вблизи мобильной станции двусторонней связи или мобильного телефона;
 - Вблизи автомобиля используется электронный ключ другого автомобиля;
- Область обнаружения может уменьшаться или увеличиваться в следующих случаях:
 - Одна сторона автомобиля поднята для замены колеса или осмотра;
 - Автомобиль припаркован на наклонной или грунтовой дороге и т. п.

Крышка люка топливозаливной горловины

Открытие крышки люка топливозаливной горловины

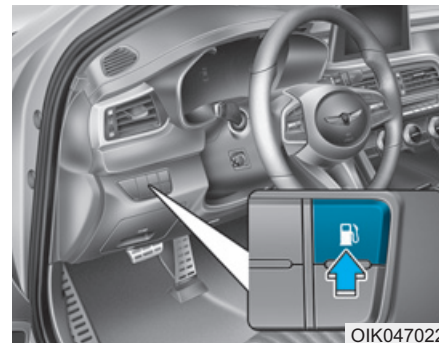

1. Остановите двигатель.
2. Нажмите кнопку отпирания крышки люка топливозаливной горловины.



3. Потяните крышку люка топливозаливной горловины (1) до полного открывания.
4. Снимите пробку топливного бака (2), повернув ее против часовой стрелки. При выравнивании давления в баке может быть слышен шипящий звук.
5. Разместите пробку на люке топливозаливной горловины.

i Информация

Если крышка люка топливозаливной горловины примерзла и не открывается, следует несильно постучать по ней или нажать на крышку, чтобы расколоть лед, после чего крышка должна открыться. Не следует пытаться открыть дверцу с помощью рычага. В случае необходимости следует разбрызгать по контуру двери одобренный антиобледенитель (запрещается использовать антифриз для системы охлаждения) или переместить транспортное средство в отапливаемое помещение, чтобы лед мог растаять.

Закрытие крышки люка топливного бака

1. Для установки пробки топливного бака поверните ее по часовой стрелке до щелчка.
2. Чтобы закрыть крышку заливной горловины топлива, нажмите на край крышки. Убедитесь в надежном закрытии.

⚠ ОСТОРОЖНО

Автомобильный бензин относится к пожаро- и взрывоопасным веществам. Несоблюдение приведенных ниже инструкций может привести к СЕРЬЕЗНОЙ ТРАВМЕ или СМЕРТИ:

- Необходимо прочитать и неукоснительно соблюдать все предупреждения на заправочной станции.

- Перед началом заправки топливом следует определить место нахождения кнопки аварийной остановки на топливораздаточной колонке (при наличии).
- Для предотвращения воздействия статического электричества перед касанием раздаточного крана необходимо дотронуться голый рукой до металлической части транспортного средства на безопасном расстоянии от наливной горловины топливного бака или других источников топливных паров.
- На заправочной станции запрещается использование мобильных телефонов. Электрический ток и/или радиопомехи от мобильных телефонов могут вызвать воспламенение топливных паров.

- После начала заправки топливом не следует возвращаться в транспортное средство. При касании, потирании или скольжении по любому предмету или ткани обивки вероятно образование статического электричества. Разряд статического электричества может привести к возгоранию паров топлива.
В случае возврата в транспортное средство необходимо для разряда статического электричества опять прикоснуться голый рукой к металлической части транспортного средства на безопасном расстоянии от наливной горловины топливного бака, раздаточного крана или других потенциальных источников топливных паров.

- Перед заправкой устанавливайте рычаг переключения передач в положение P (парковка), задействуйте стояночный тормоз и переведите кнопку запуска и остановки двигателя в положение OFF. Искры от электрических компонентов могут вызвать возгорание паров топлива.
- Если используется канистра, перед заправкой ее необходимо поставить на землю. Разряд статического электричества от канистры может привести к возгоранию паров топлива. После начала заправки следует сохранять контакт голый рукой с транспортным средством до завершения заправки.
- Для хранения бензина должны использоваться только специально предназначенные для этого пластиковые канистры.

- На автозаправочной станции запрещается курить, использовать открытый огонь или оставлять в транспортном средстве зажженные сигареты, особенно во время заправки топливом.
- Нежелательно заполнять топливный бак полностью, так как это может вызвать разлив бензина.
- Если при заправке топливом произошло возгорание, следует немедленно покинуть транспортное средство, сообщить оператору автозаправочной станции и вызвать местную пожарную команду. Должны выполняться все их инструкции и указания.

- При разбрызгивании топлива под давлением оно может попасть на кожу и одежду. В случае возгорания это может привести к тяжелым ожогам. Пробку топливного бака следует снимать медленно с надлежащей осторожностью. Если из под пробки выходят топливные пары или слышен шипящий звук, следует остановиться и дождаться прекращения этого явления, прежде чем снимать пробку окончательно.
- После заправки следует убедиться в надлежащей установке пробки на место, чтобы предотвратить разлив топлива в случае аварии.

i Информация

Всегда управляйте автомобиль в соответствии с инструкциями из пункта «Требования к топливу» главы «Введение».

К СВЕДЕНИЮ

- Следите за тем, чтобы топливо не пролилось на наружные поверхности автомобиля. Пролив любого типа топлива на окрашенные поверхности может повредить краску.
- Если необходима замена пробки топливного бака, следует использовать только оригинальную пробку Genesis или Hyundai или ее эквивалент, специально предназначенный для данного транспортного средства. В случае использования несоответствующей пробки топливного бака вероятно повреждение топливной системы или система снижения токсичности выбросов.

КОМБИНАЦИЯ ПРИБОРОВ

■ Стандартная комбинация приборов



1. Тахометр
2. Спидометр
3. Указатель температуры охлаждающей жидкости
4. Указатель уровня топлива
5. Контрольные лампы и индикаторы
6. ЖК-дисплей (включая бортовой компьютер)

■ Комбинация приборов Supervision



Установленная в транспортном средстве комбинация приборов может отличаться от иллюстрации. Подробнее см. пункт «Датчики и измерительные приборы» в этой главе.

OIK047100L/OIK047101L

Органы управления на приборной панели

Подсветка приборной панели



Когда на транспортном средстве включены габаритные огни или передние фары, используйте регулятор подсветки, чтобы изменить яркость подсветки панели приборов.

При использовании регулятора подсветки также меняется интенсивность подсветки внутренних переключателей.

⚠ ОСТОРОЖНО

Недопустимо выполнять регулирование на комбинации приборов во время движения.

Это может привести к потере управления и ДТП с потенциальным летальным исходом, серьезными травмами или повреждениями автомобиля.



- Отображается яркость подсветки панели приборов.
- При достижении максимального или минимального уровня яркости подсветки подается звуковой сигнал.

Датчики и измерительные приборы

Спидометр

■ Тип А
· km/h



· MPH, km/h



ОIK047102/ОIK047102L

■ Тип В
· km/h



· MPH, km/h



ОIK047103/ОIK047103L

Спидометр отображает скорость автомобиля и калиброван в километрах в час (км/ч) и милях в час (м/ч).

Тахометр



На тахометре отображается частота вращения коленчатого вала двигателя в оборотах в минуту (об/мин).

Тахометр используется для выбора оптимального режима переключения передач и предотвращения рывков и (или) резких бросков частоты вращения коленчатого вала.

К СВЕДЕНИЮ

Не допускайте работы двигателя в режиме, когда стрелка тахометра находится в **КРАСНОЙ ЗОНЕ**. Это может привести к серьезному повреждению двигателя.

Датчик температуры охлаждающей жидкости двигателя

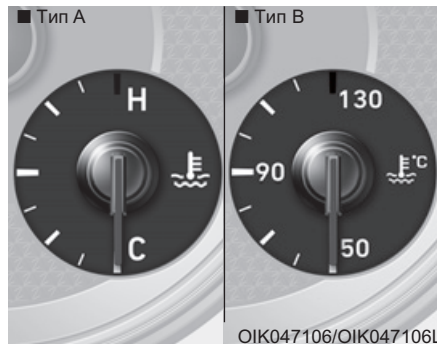

Этот датчик показывает температуру охлаждающей жидкости двигателя, когда кнопка пуска/останова двигателя находится в положении **START** (ВКЛ).

К СВЕДЕНИЮ

Если стрелка указателя смещается за границу нормального диапазона в сторону «Н (горячо) или 130», это указывает на перегрев, который может привести к повреждению двигателя.

Недопустимо продолжение поездки с перегретым двигателем. Если двигатель перегрелся, см. пункт «Перегрев двигателя» в главе 6.

⚠ ОСТОРОЖНО

Не снимайте крышку радиатора или крышку бачка охлаждающей жидкости при горячем двигателе.

Охлаждающая жидкость находится под давлением и может причинить тяжелые ожоги. Перед добавлением охлаждающей жидкости в бачок дождитесь охлаждения двигателя.

Указатель уровня топлива

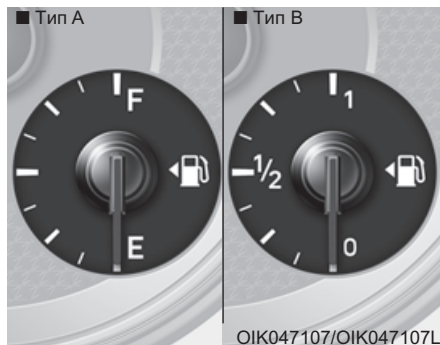

Этим указателем отображается примерное количество топлива в топливном баке.

i Информация

- Данные по объему топливного бака приведены в главе 8.
- Показания указателя уровня топлива дополняются контрольной лампой низкого уровня топлива, загорающей незадолго до опустошения бака.

- На уклонах и поворотах, вследствие движения топлива в баке, может колебаться стрелка указателя уровня топлива или раньше чем обычно загораться контрольная лампа низкого уровня топлива.

⚠ ОСТОРОЖНО

Израсходование топлива может создать опасность для водителя и пассажиров.

Когда загорается контрольная лампа или указатель уровня топлива находится рядом с меткой «Е (пустой бак) или 0», нужно как можно скорее остановиться для дозаправки.

К СВЕДЕНИЮ

Старайтесь не допускать слишком большого снижения уровня топлива. Полное израсходование топлива может привести к перебоям зажигания и повреждению каталитического нейтрализатора.

Температура наружного воздуха

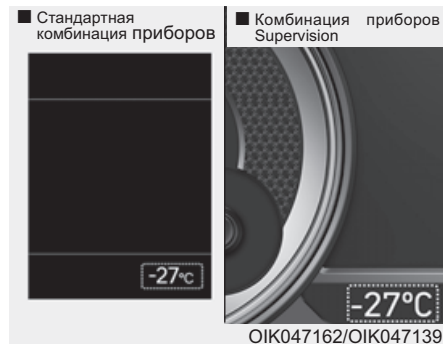

Этот дисплей показывает текущую температуру наружного воздуха в градусах Цельсия (°C) или Фаренгейта.

- Температурный диапазон: -40°C ~ 60°C (-40°F ~ 140°F)

Температура наружного воздуха на дисплее не изменяется немедленно, как на обычном термометре, чтобы не отвлекать внимание водителя.

Переключение между единицами измерения температуры (с °C на °F или с °F на °C) выполняется следующим образом:

- Режим пользовательских настроек на комбинации приборов: единицы измерения температуры могут быть изменены в «Other Features [Доп. функции] - Temperature unit [Ед. изм. темпер.]».

- Автоматическая система управления климатической установкой: удерживая кнопку OFF в нажатом состоянии нажать кнопку AUTO и удерживать ее не менее 3 секунд.

Единицы температуры на комбинации приборов или системы климат-контроля меняются одновременно.

Одометр

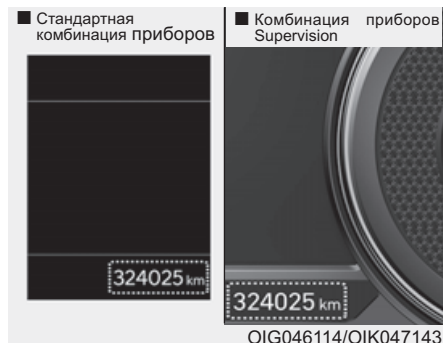

На одометре отображается полный пробег транспортного средства, который должен использоваться для определения срока очередного технического обслуживания.

Расстояние до израсходования топлива

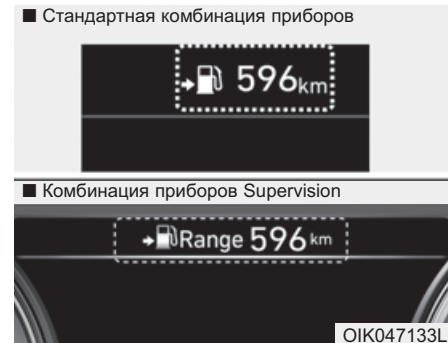

- Расстояние до израсходования топлива — расстояние, которое может проехать транспортное средство на оставшемся топливе.
- Если оставшееся расстояние меньше 1 км (1 миль), маршрутный компьютер начнет отображать "---" в качестве расстояния до израсходования топлива.

i Информация

- Если автомобиль находится не на горизонтальной поверхности и в случае прерывания питания АКБ, функция «Расстояние до израсходования топлива» может работать неправильно.
- Расстояние до израсходования топлива может отличаться от фактического расстояния пробега, поскольку это оценка доступного расстояния пробега.
- Маршрутный компьютер может не зарегистрировать дозаправку топливом, если его объем не превышает 6 л (1,6 галлона).
- Расход топлива и расстояние до его израсходования могут сильно зависеть от условий движения, манеры вождения данного водителя и состояния автомобиля.

Индикатор переключения передач

Индикатор переключения передач АКПП

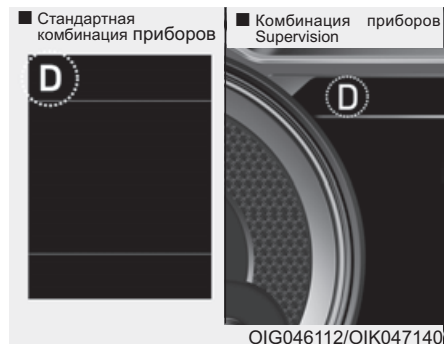

Этот индикатор указывает выбранное положение рычага переключения передач.

- Парковка: P
- Задний ход: R
- Нейтраль: N
- Движение: D
- Режим ручного переключения передач: 1,2,3,4,5,6,7,8

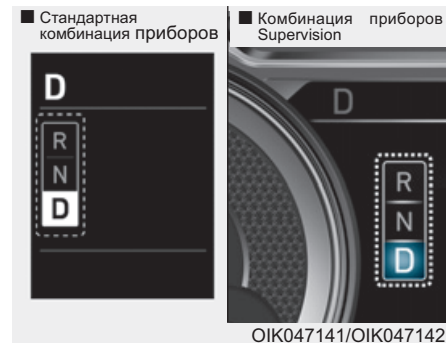

Всплывающий индикатор переключения (при наличии)

Всплывающий индикатор появляется на комбинации приборов и отображает текущее положение рычага переключения передач при переключении диапазонов (P/R/N/D).

Индикатор переключения передач АКПП в ручном режиме переключения передач (при наличии)

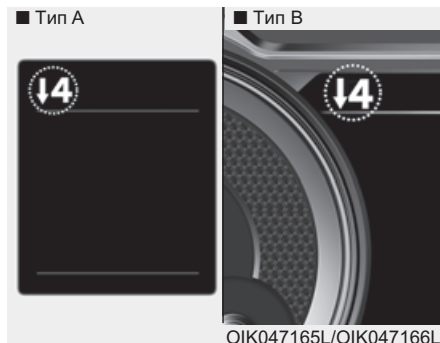

В ручном режиме переключения передач этот индикатор указывает, какую передачу нужно включить во время движения для экономии топлива.

Пример

▲З : Указывает, что нужно повысить передачу до 3 (в данный момент рычаг переключения передач находится в положении 2 или 1 передачи).

▼З : Указывает, что нужно понизить передачу до 3-ей (в текущий момент рычаг переключения передач находится в положении 4, 5 или 6 передачи).

Если система не работает надлежащим образом, этот индикатор не отображается.

Предупредительные и индикаторные сигналы

i Информация

Следует убедиться, что все сигнальные лампы погасли после пуска двигателя. Если какие-либо лампы продолжают гореть, необходимо внимательно проверить ситуацию.

Контрольная лампа ремня безопасности



Эта контрольная лампа информирует водителя о непристегнутом ремне безопасности.

Подробная информация приводится в разделе «Ремни безопасности» главы 2.

Контрольная лампа подушки безопасности



Эта контрольная лампа загорается в следующих случаях:

- После перевода кнопки запуска/остановки двигателя в положение ON (ВКЛ).
 - Загорается приблизительно на 6 секунд, затем гаснет.
- При наличии неисправности в пассивной системе безопасности.
В этом случае рекомендуется обратиться в официальный дилерский центр Genesis Branded для проверки транспортного средства.

Контрольная лампа стояночного тормоза и уровня тормозной жидкости



Эта контрольная лампа загорается в следующих случаях:

- После перевода кнопки запуска/остановки двигателя в положение ON (ВКЛ).
 - Загорается приблизительно на 3 секунды.
 - Продолжает гореть, если применен стояночный тормоз.
- Когда применен стояночный тормоз.
- Когда низкий уровень тормозной жидкости в бачке.
 - Если контрольная лампа продолжает гореть при отпущенном стояночном тормозе, это указывает на низкий уровень тормозной жидкости в бачке.

Если уровень тормозной жидкости в бачке низкий:

1. Необходимо осторожно остановиться в ближайшем безопасном месте.
2. После остановки двигателя необходимо проверить уровень тормозной жидкости и немедленно добавить жидкость **до надлежащего уровня (более подробная информация приводится в «Тормозная жидкость» в главе 7)**. После добавления тормозной жидкости проверьте все компоненты тормозной системы на наличие утечек. Если обнаружены утечки в тормозной системе, если горит контрольная лампа или если тормоза не работают надлежащим образом, избегайте управления транспортным средством. Рекомендуется обратиться в официальное розничное предприятие продукции Genesis Branded для проверки транспортного средства.

Двухконтурная диагональная тормозная система

Автомобиль оборудован двухконтурной диагональной тормозной системой. Это означает, что торможение на два колеса сохраняется даже при сбое одной из сдвоенных систем.

Если работает только одна из сдвоенных систем, для остановки автомобиля необходимы увеличенный ход педали и более сильный нажим на педаль.

Кроме того, если действует только часть тормозной системы, тормозной путь увеличивается.

При сбое тормозов во время движения следует переключиться на низшую передачу для дополнительного торможения двигателем и остановить транспортное средство, как только это будет безопасно.

ОСТОРОЖНО

Контрольная лампа стояночного тормоза и уровня тормозной жидкости

Продолжать движение при горячей контрольной лампе опасно. Если контрольная лампа стояночного тормоза и низкого уровня тормозной жидкости горит при отпущенном стояночном тормозе, это указывает на низкий уровень тормозной жидкости.

В этом случае рекомендуется обратиться к официальному дилеру HYUNDAI для проверки транспортного средства.

Контрольная лампа антиблокировочной системы тормозов (ABS)



Эта контрольная лампа загорается в следующих случаях:

- После перевода кнопки запуска/остановки двигателя в положение ON (ВКЛ).
 - Загорается приблизительно на 3 секунд, затем гаснет.
- При наличии неисправности в ABS (обычна тормозная система будет сохранять свою функциональность и без антиблокировочной системы тормозов).

В этом случае рекомендуется обратиться в официальный дилерский центр Genesis Branded для проверки транспортного средства.

Контрольная лампа системы электронного распределения тормозного усилия (EBD)



Эти две сигнальные лампы загораются при движении одновременно в следующих случаях:

- Когда ABS и рабочий тормоз не работают надлежащим образом. В этом случае рекомендуется обратиться в официальный дилерский центр Genesis Branded для проверки транспортного средства.

⚠ ОСТОРОЖНО

Контрольная лампа системы электронного распределения тормозного усилия (EBD)

Когда горят сигнальные лампы и ABS, и стояночного тормоза, и низкого уровня тормозной жидкости, тормозная система не будет работать как обычно, а резкое торможение может привести к непредвиденной и опасной ситуации.

В этом случае следует избегать движения на высокой скорости и резкого торможения.

Рекомендуется как можно быстрее обратиться в официальный дилерский центр Genesis Branded для проверки транспортного средства.

- i** **Информация**
- Контрольная лампа системы электронного распределения тормозного усилия (EBD)

Когда загорается сигнальная лампа ABS или сигнальные лампы и ABS, и стояночного тормоза и низкого уровня тормозной жидкости, вероятно, что не работают спидометр, одометр или счетчик суточного пробега. Кроме того, может загораться контрольная лампа EPS и увеличивается или уменьшается рулевое усилие.

Рекомендуется как можно быстрее обратиться в официальный дилерский центр Genesis Branded для проверки транспортного средства.

Контрольная лампа электрического стояночного тормоза (EPB) (при наличии)

EPB

Эта контрольная лампа загорается в следующих случаях:

- После перевода кнопки запуска/остановки двигателя в положение ON (ВКЛ).
 - Загорается приблизительно на 3 секунд, затем гаснет.
- При наличии неисправности в пассивной системе электрического стояночного тормоза.

В этом случае рекомендуется обратиться в официальный дилерский центр Genesis Branded для проверки транспортного средства.

Информация

Может загореться сигнальная лампа электрического стояночного тормоза (EPB), когда горит световой индикатор электронной системы динамической стабилизации (ESC), что указывает на неисправность в системе ESC (это не указывает на наличие неисправности в системе EPB).

Контрольная лампа системы Электрический усилитель руля (ЭУР)



Эта контрольная лампа загорается в следующих случаях:

- После перевода кнопки запуска/остановки двигателя в положение ON (ВКЛ).
 - Загорается приблизительно на 3 секунд, затем гаснет.
- При наличии неисправности в системе EPS.

В этом случае рекомендуется обратиться в официальный дилерский центр Genesis Branded для проверки транспортного средства.

Индикатор неисправности (MIL)



Индикатор горит:

- После перевода кнопки запуска/остановки двигателя в положение ON (ВКЛ).
 - Загорается приблизительно на 3 секунд, затем гаснет.
- При наличии неисправности в системе снижения токсичности выбросов.

В этом случае рекомендуется обратиться в официальный дилерский центр Genesis Branded для проверки транспортного средства.

К СВЕДЕНИЮ

Продолжение движения при горящем индикаторе неисправности может привести к повреждению системы снижения токсичности выбросов, что повлияет на управляемость и (или) расход топлива.

К СВЕДЕНИЮ - Бензиновый двигатель

Если мигает лампа индикатора неисправности (MIL), это может указывать на ошибку в системе регулирования количества впрыскиваемого топлива, что может привести к снижению мощности двигателя, увеличению шума и вредных выбросов в атмосферу.

Рекомендуется как можно быстрее обратиться в официальный дилерский центр Genesis Branded для проверки транспортного средства.

Контрольная лампа системы зарядки



Эта контрольная лампа загорается в следующих случаях:

- При наличии неисправности генератора или системы зарядки.

При наличии неисправности генератора или системы зарядки:

1. Необходимо осторожно остановиться в ближайшем безопасном месте.
2. Остановить двигатель и проверить приводной ремень генератора на предмет ослабления или повреждения.

Если ремень отрегулирован надлежащим образом, может быть неисправна система зарядки.

В этом случае рекомендуется как можно быстрее обратиться в официальный дилерский центр Genesis Branded для проверки транспортного средства.

Контрольная лампа низкого давления масла



Эта контрольная лампа загорается в следующих случаях:

- Когда низкое давление масла двигателя.

Когда низкое давление масла двигателя:

1. Необходимо осторожно остановиться в ближайшем безопасном месте.
2. Остановить двигатель и проверить уровень масла двигателя (**более подробная информация приводится в «Моторное масло» в главе 7**). В случае низкого уровня следует добавить масло.

Если после добавления масла продолжает гореть контрольная лампа или если масло недоступно, рекомендуется как можно быстрее обратиться в официальный дилерский центр Genesis Branded для проверки транспортного средства.

К СВЕДЕНИЮ

- Если не остановить двигатель сразу же после высвечивания контрольной лампы давления масла, возможно серьезное повреждение.
- Если сигнальная лампа продолжает гореть при работающем двигателе, это указывает на вероятное повреждение двигателя или на неисправность. В этом случае:

1. Как можно скорее остановить транспортное средство, когда это будет безопасно.
2. Остановить двигатель и проверить уровень масла. Если уровень масла низкий, долить масло в двигателе до нужного уровня.
3. Запустите двигатель. Если при работающем двигателе контрольная лампа продолжает гореть, немедленно остановить двигатель. В этом случае рекомендуется обратиться в официальный дилерский центр Genesis Branded для проверки транспортного средства.

Контрольная лампа низкого уровня топлива



Эта контрольная лампа загорается в следующих случаях:

- Когда в топливном баке заканчивается топливо.

Необходимо заправиться топливом как можно скорее.

К СВЕДЕНИЮ

Движение с включенной контрольной лампой низкого уровня топлива или с уровнем топлива ниже «E (Пусто) или 0» может привести к пропускам зажигания в двигателе и повреждению каталитического нейтрализатора (при наличии).

Контрольная лампа превышения скорости (при наличии)

120
km/h

Эта контрольная лампа начинает мигать в следующих случаях:

- При превышении скорости 120 км/ч.
 - Эта функция позволяет предотвратить движение с превышением скорости.
 - Кроме того, примерно 5 секунд будет звучать предупредительный звуковой сигнал.

Главная контрольная лампа



Эта контрольная лампа загорается в следующих случаях:

- В случае неисправности в приведенных ниже системах.
 - Неисправность светодиодных фар (при наличии)
 - Неисправность системы интеллектуального круиз-контроля с функцией Stop & Go (при наличии)
 - Неисправность системы предотвращения фронтального столкновения (при наличии)
 - Заблокирован радар системы предупреждения о возможном столкновении вне зоны видимости (при наличии)
 - Заблокирован радар системы интеллектуального круиз-контроля с функцией Stop & Go (при наличии)
 - Неисправность ламп

- Система автоматического управления дальним светом (при наличии)

Детали этого предупреждения отображаются на ЖК дисплее.

Контрольная лампа низкого давления в шинах (при наличии)



Эта контрольная лампа загорается в следующих случаях:

- После перевода кнопки запуска/остановки двигателя в положение ON (ВКЛ).
 - Загорается приблизительно на 3 секунд, затем гаснет.
- Когда в одной или больше шин недостаточное давление (местоположение спущенных шин отображено на ЖК-дисплее).

Более подробная информация приводится в «Система контроля давления в шинах (TPMS)» в главе 6.

Контрольная лампа остается включенной после приблизительно 60-секундного периода мигания или постоянного включается и выключается с интервалом примерно в 3 секунды:

- При наличии неисправности в системе TPMS.

В этом случае рекомендуется как можно быстрее обратиться в официальный дилерский центр Genesis Branded для проверки транспортного средства.

Более подробная информация приводится в «Система контроля давления в шинах (TPMS)» в главе 6.

⚠ ОСТОРОЖНО

Безопасная остановка

- Систем контроля давления в шинах не может предупредить о неожиданном серьезном повреждении шины, вызванном внешними факторами.
- Если чувствуется, что автомобиль неустойчив, следует немедленно убрать ногу с педали акселератора, осторожно нажать на педаль тормоза и медленно выехать на безопасное место дороги.

Контрольная лампа система предотвращения фронтального столкновения (FCA) (при наличии)



Эта контрольная лампа загорается в следующих случаях:

- После перевода кнопки запуска/остановки двигателя в положение ON (ВКЛ).
 - Загорается приблизительно на 3 секунды, затем гаснет.
- В случае неисправности FCA.

В этом случае рекомендуется обратиться в официальный дилерский центр Genesis Branded для проверки транспортного средства.

Более подробная информация представлена в разделе «Система предотвращения фронтального столкновения (FCA)» в главе 5.

Индикатор системы помощи для удержания транспортного средства в пределах полосы движения (LKA) (при наличии)



Данный сигнализатор загорается:

- [Зеленый цвет] Выполняются условия работы системы.
- [Белый] Если не выполняются условия работы системы.
- [Желтый] При наличии неисправности в системе предупреждения о выезде за пределы полосы движения.

В этом случае рекомендуется обратиться в официальный дилерский центр Genesis Branded для проверки транспортного средства.

Более подробная информация представлена в разделе «Система помощи для удержания транспортного средства в пределах полосы движения (LKA)» в главе 5.

Контрольная лампа полного привода (AWD) (при наличии)

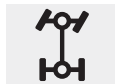

Этот сигнализатор загорается в перечисленных ниже случаях:

- При наличии неисправности в системе AWD.

В этом случае рекомендуется обратиться в официальный дилерский центр Genesis Branded для проверки транспортного средства.

Сигнализатор системы адаптивного - головного освещения (AFS) (при наличии)



Этот сигнализатор загорается в перечисленных ниже случаях:

- После перевода кнопки запуска/остановки двигателя в положение ON (ВКЛ).
 - Загорается приблизительно на 3 секунды, затем гаснет.
- В случае неисправности AFS.

В случае неисправности AFS:

1. Аккуратно двигайтесь к ближайшему безопасному месту и остановите автомобиль.
2. Остановите и снова запустите двигатель. При постоянном горении контрольной лампы рекомендуется обратиться к официальному дилеру продуктов марки Genesis для проверки транспортного средства.

Светодиодная контрольная лампа фар (при наличии)



Эта контрольная лампа загорается в следующих случаях:

- После перевода кнопки запуска/остановки двигателя в положение ON (ВКЛ).
 - Загорается приблизительно на 3 с, затем гаснет.
- В случае неисправности светодиодной фары.

В этом случае рекомендуется обратиться в официальный дилерский центр Genesis Branded для проверки транспортного средства.

Эта контрольная лампа мигает в следующих случаях:

В случае неисправности части, связанной с компонентом светодиодной фары.

В этом случае рекомендуется обратиться в официальный дилерский центр Genesis Branded для проверки транспортного средства.

3-78

К СВЕДЕНИЮ

Длительное вождение с включенной или мигающей светодиодной сигнальной лампой фар может снизить штатную продолжительность ее функционирования.

Световой индикатор электронной динамической стабилизации (ESC)



Этот световой индикатор загорается в следующих случаях:

- После перевода кнопки запуска/остановки двигателя в положение ON (ВКЛ).
 - Загорается приблизительно на 3 секунд, затем гаснет.

- При наличии неисправности в системе ESC.

В этом случае рекомендуется обратиться в официальный дилерский центр Genesis Branded для проверки транспортного средства.

Этот световой индикатор начинает мигать в следующих случаях:

- При работе системы ESC.

Более подробная информация приводится в «Электронная система динамической стабилизации (ESC)» в главе 5.

Световой индикатор выключения электронной системы стабилизации курсовой устойчивости (ESC)



Этот световой индикатор загорается в следующих случаях:

- После перевода кнопки запуска/остановки двигателя в положение ON (ВКЛ).
 - Загорается приблизительно на 3 секунд, затем гаснет.
- В случае выключения системы ESC выбором пункта «ESC OFF» на комбинации приборов в режиме изменения пользовательских параметров настройки.

Более подробная информация приводится в «Электронная система стабилизации курсовой устойчивости (ESC)» в главе 5.

Световой индикатор иммобилайзера



Этот световой индикатор горит до 30 секунд:

- Когда транспортное средство регистрирует электронный ключ внутри автомобиля при том, что кнопка запуска и остановки двигателя находится в положении ACC или ON.
 - В это время можно запустить двигатель.
 - Световой индикатор гаснет после пуска двигателя.

Световой индикатор мигает несколько секунд:

- При отсутствии электронного ключа в салоне.
 - В это время пуск двигателя невозможен.

Этот световой индикатор загорается на 2 секунды и гаснет:

- Электронный ключ находится в автомобиле, а кнопка запуска и остановки двигателя находится в положении ON, но автомобиль не регистрирует электронный ключ.

В этом случае рекомендуется обратиться в официальный дилерский центр Genesis Branded для проверки транспортного средства.

Этот световой индикатор начинает мигать в следующих случаях:

- При низком напряжении элемента питания электронного ключа.
 - В это время пуск двигателя невозможен. Тем не менее, двигатель можно запустить нажатием кнопки пуска/останова электронным ключом. **(Более подробная информация приводится в «Пуск двигателя» в главе 5).**
- При наличии неисправности в системе иммобилайзера.

В этом случае рекомендуется обратиться в официальный дилерский центр Genesis Branded для проверки транспортного средства.

Индикатор сигналов поворота

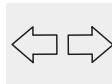

Этот световой индикатор начинает мигать в следующих случаях:

- При включении сигнала поворота.

При возникновении любой из следующих ситуаций возможна неисправность системы указателей поворота.

- Индикатор сигналов поворота загорается, но не мигает
- Индикатор сигналов поворота быстро мигает
- Индикатор сигналов поворота не загорается вообще

В любом из этих случаев рекомендуется обратиться в официальное розничное предприятие продукции Genesis Branded для проверки автомобиля.

Индикаторная лампа режима ближнего света



Данный сигнализатор загорается:

- Когда горят фары.

Индикатор дальнего света



Этот световой индикатор загорается в следующих случаях:

- Когда включен дальний свет.
- Когда рычаг переключателя указателей поворота потянут в положение мигания светом фар.

Световой индикатор включения световых приборов

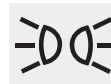

Этот световой индикатор загорается в следующих случаях:

- При включении задних габаритных огней или фар.

Световой индикатор противотуманных фонарей (при наличии)



Этот световой индикатор загорается в следующих случаях:

- При включении противотуманных фонарей.

Индикатор системы автоматического управления дальним светом (НВА) (при наличии)



Этот световой индикатор загорается в следующих случаях:

- При включении дальнего света фар, если выключатель освещения установлен в положение AUTO (автоматическое включение).

- При обнаружении системой встречных или попутных транспортных средств системой автоматического управления дальним светом (НВА) будет произведено автоматическое переключение с дальнего света на ближний.

Более подробная информация приводится в разделе «Система автоматического управления дальним светом (НВА)» этой главы.

Световой индикатор AUTO HOLD (автоматическое удержание) (при наличии)



Этот световой индикатор загорается в следующих случаях:

- [Белый] При активации системы автоматического удержания нажатием кнопки AUTO HOLD.
- [Зеленый] Когда транспортное средство остановлено педалью тормоза при активной системе автоматического удержания.

- [Желтый] При наличии неисправности в системе автоматического удержания.

В этом случае рекомендуется обратиться в официальный дилерский центр Genesis Branded для проверки транспортного средства.

Более подробная информация приводится в «Функция автоматического удержания» в главе 5.

Световой индикатор круиз-контроля (при наличии)



Этот световой индикатор загорается в следующих случаях:

- Когда включена система круиз-контроля.

Более подробная информация приводится в «Система круиз-контроля» в разделе 5.

**Индикатор
ограничителя
скорости
(при наличии)**



Этот световой индикатор загорается в следующих случаях:

- Когда включен ограничитель скорости.

Более подробную информацию в разделе «Система управления ограничением скорости» в главе 5.

**Индикатор
спортивного режима**



Этот световой индикатор загорается в следующих случаях:

- Если для движения выбран спортивный режим.

Подробнее см. пункт «Встроенная система управления режимом движения» в главе 5.

**Индикатор режима
SPORT (при наличии)**



Этот световой индикатор загорается в следующих случаях:

- Если для движения выбран режим «SPORT+».

Дополнительная информация приводится в разделе «Интегрированная система управления режимом вождения» главы 5.

**Индикаторная лампа
режима ECO
(при наличии)**



Этот световой индикатор загорается в следующих случаях:

- Если в качестве режима вождения выбран режим ECO.

Подробнее см. пункт «Встроенная система управления режимом движения» в главе 5.

**Сигнализатор
режима COMFORT**



Этот световой индикатор загорается в следующих случаях:

- Если выбран режим «COMFORT» в качестве режима вождения.

Дополнительная информация приводится в разделе «Интегрированная система управления режимом вождения» главы 5.

**Индикаторная лампа
режима SMART**



Этот световой индикатор загорается в следующих случаях:

- Если выбран режим «SMART» в качестве режима вождения.

Дополнительная информация приводится в разделе «Интегрированная система управления режимом вождения» главы 5.

Индикаторная лампа режима CUSTOM (при наличии)



Этот световой индикатор загорается в следующих случаях:

- Если выбран режим «CUSTOM» в качестве режима вождения.

Дополнительная информация приводится в разделе «Интегрированная система управления режимом вождения» главы 5.

Контрольная лампа обледеневшей дороги (при наличии)



Эта сигнальная лампа предназначена для предупреждения водителя об обледенении на дороге.

Если датчик температуры наружного воздуха показывает температуру ниже примерно 4°C (40°F), сигнальная лампа обледенения дороги и температуры наружного воздуха мигает 1 раз, а затем горит постоянно. Кроме того, трижды подается звуковой сигнал.

***i* Информация**

Если контрольная лампа обледеневшей дороги загорается во время движения, необходимо двигаться более внимательно и безопасно, не допуская превышения скорости, резких ускорений и торможений, прохождения поворотов на высокой скорости и т. п.

Сообщения на ЖК-дисплее

Press P [Нажмите P]

Данное предупреждающее сообщение отображается при попытке остановить двигатель при включенной передаче N (нейтраль).

На данном этапе после нажатия кнопки пуска/останова двигателя включается режим ACC. Если нажать кнопку пуска/останова двигателя еще раз, то будет активировано положение ON (ВКЛ.).

Low key battery [Разряжен аккумулятор в ключе]

Это предупреждающее сообщение отображается, когда при переводе кнопки запуска/останова двигателя в положение OFF (выключено) определяется, что аккумуляторная батарея электронного ключа разряжена.

Press START button while turning wheel [Поверните руль и нажмите кнопку START]

Данное предупреждающее сообщение отображается, если рулевое колесо не разблокируется при нажатии кнопки запуска и остановки двигателя.

Вы должны нажать кнопку запуска/останова двигателя с одновременным поворотом рулевого колеса вправо и влево.

Steering wheel unlocked [Руль разблокирован]

Это предупреждающее сообщение отображается, если рулевое колесо не блокируется при переводе кнопки запуска/останова двигателя в положение OFF (выключено).

Check Steering Wheel Lock System [Проверьте систему блокир. руля]

Это предупреждающее сообщение отображается, если рулевое колесо не будет нормально заблокировано при переводе кнопки запуска/останова двигателя в положение OFF (выключено).

Press brake pedal to start engine [Нажмите педаль тормоза для запуска]

Это предупреждающее сообщение отображается, если кнопка запуска/останова двигателя была установлена в положение АСС дважды нажатием кнопки запуска/останова двигателя без нажатия на педаль тормоза.

Вы можете начать движение на автомобиле, отпустив педаль тормоза.

Key not in vehicle [Ключ не в машине]

Это предупреждающее сообщение отображается, если электронный ключ находится за пределами автомобиля при нажатии кнопки запуска/останова двигателя.

При попытке запуска автомобиля всегда держите при себе электронный ключ.

Key not detected [Ключ не обнаружен]

Это предупреждающее сообщение отображается, если электронный ключ не обнаружен при нажатии кнопки запуска/останова двигателя.

Press START button with key [Нажмите кнопку START еще раз]

Это предупреждающее сообщение отображается, если кнопка запуска/останова двигателя нажимается, когда на дисплее отображается сообщение «Key not detected [Ключ не обнаружен]».

Одновременно с этим мигает сигнальная лампа иммобилайзера.

**Press START button again
[Нажмите кнопку START еще раз]**

Сообщение отображается, если запуск двигателя не удался с помощью Кнопки запуска и остановки двигателя.

Если на дисплее появится это сообщение, попробуйте запустить двигатель повторно.

Если предупреждающее сообщение отображается при каждом нажатии на кнопку запуска/останова двигателя, рекомендуется обратиться в официальное розничное предприятие продукции Genesis Branded для проверки транспортного средства.

**Check BRAKE SWITCH fuse
[Проверьте предохранитель BRAKE SWITCH]**

Это предупреждающее сообщение отображается в случае отсоединения предохранителя переключателя тормоза.

Необходимо заменить предохранитель на новый. Если это невозможно, двигатель можно запустить, нажав кнопку пуска/останова двигателя и удерживая ее в течение 10 с в положении ACC.

**Shift to P or N to start engine
[Рычаг в P или N для запуска]**

Это предупреждающее сообщение отображается в случае попытки запустить двигатель с рычагом переключения передач, установленным не в положение P (парковка) или N (нейтраль).

 Информация

Пуск двигателя также возможен при установке рычага переключения передач в положении «N» (нейтраль). Запуск двигателя возможен, когда рычаг переключения передач находится в положении N (Нейтраль). Однако, для вашей безопасности, рекомендуется запускать двигатель, когда рычаг переключения передач находится в положении P (Парковка).

Открыта дверь, капот, багажник (Door, Hood, Trunk Open)

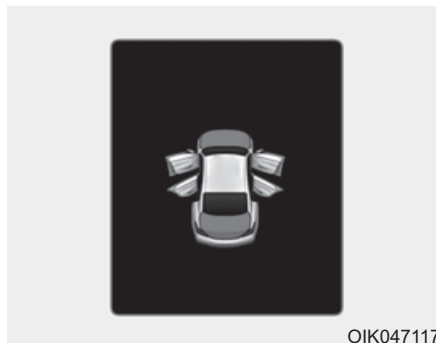

Это предупреждение указывает, открыт ли капот, багажник или какая-либо из дверей.

Window Open (открытие окна)

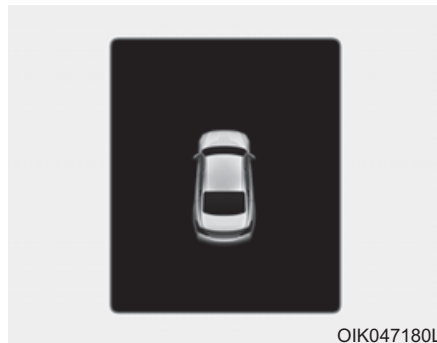

Это предупреждающее сообщение отображается, когда двигатель останавливается при опущенном окне.

Люк открыт (Sunroof Open) (при наличии)

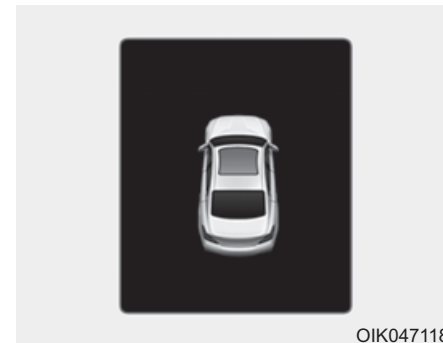

Это предупреждение включается, если двигатель выключается при открытом люке в крыше. Оставляя автомобиль, следует надежно закрыть верхний люк.

⚠ ВНИМАНИЕ

Перед поездкой убедитесь, что двери / капот / багажник полностью закрыты. Также убедитесь, что на панели приборов нет сообщения или горящей контрольной лампы открытых дверей / капота / багажника.

Режим освещения (Light mode)

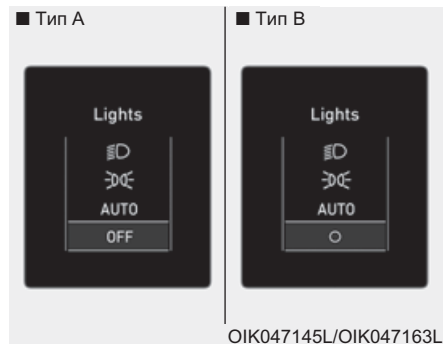

Этот индикатор указывает на выбранную лампу внешнего освещения в режиме управления освещением.

Режим стеклоочистителей (Wiper mode)



Этот индикатор указывает выбранную скорость стеклоочистителя в режиме управления стеклоочистителями.

Низк. давление (Low Pressure)

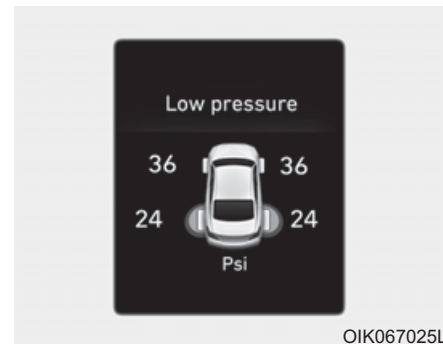

Это предупреждающее сообщение отображается в случае низкого давления в шинах. Будет выделена соответствующая шина автомобиля.

Подробнее см. пункт «Система контроля давления в шинах (TPMS)» в главе 6.

Turn on FUSE SWITCH
[Включите переключатель FUSE SWITCH]



Это предупредительное сообщение отображается в случае выключения предохранителя-выключателя, расположенного в блоке предохранителей под рулевым колесом.

Вы должны включить переключатель-предохранитель.

Подробная информация представлена в разделе «Предохранители» в главе 7.

Low washer fluid
[Низкий уровень жидкости омывателя]

Это предупреждающее сообщение отображается, когда бачок жидкости стеклоомывателя практически пуст. Заполните бачок жидкостью стеклоомывателя.

Необходимо заправиться топливом как можно скорее.

Low fuel [Топл. на исходе]

Это предупреждающее сообщение отображается, когда топливный бак практически пуст.

Одновременно с отображением этого сообщения на комбинации приборов загорится индикатор низкого уровня топлива.

Рекомендуется найти ближайшую заправочную станцию и заправиться.

В этом случае необходимо заправиться топливом как можно скорее.

Engine has overheated
[Перегрев двигателя] (при наличии)

Это предупреждающее сообщение отображается, когда температура охлаждающей жидкости двигателя превышает 120 °C (248 °F). Это означает, что двигатель перегрелся и может быть поврежден.

Check headlight (High/Low)
[Проверьте фары дальн. света/Проверьте фары ближн. света] (при наличии)

Это предупреждающее сообщение отображается в случае ненадлежащей работы фар. Возможно необходимо заменить лампу фары.

Check turn signal [Проверьте сигнал поворота] (при наличии)

Данное предупреждающее сообщение будет отображено в случае некорректной работы указателей поворота. Может понадобиться замена лампы.

***i* Информация**

Убедитесь, что перегоревшая лампа заменена на новую с такой же номинальной мощностью.

Check headlamp LED [Проверьте светодиодные фары] (при наличии)

Это предупреждающее сообщение отображается при обнаружении неисправности светодиодной фары.

Рекомендуется обратиться в официальное розничное предприятие продукции Genesis Branded для проверки транспортного средства.

Check High Beam Assist (HBA) system [Проверьте с-му автопе-реключ. дальних фар] (при наличии)

Это предупреждающее сообщение отображается при обнаружении неисправности системы автоматического управления дальним светом (HBA). Рекомендуется обратиться в официальное розничное предприятие продукции Genesis Branded для проверки транспортного средства.

Подробнее см. пункт «Система автоматического управления дальним светом (HBA)» в главе 3.

Check Active Hood System [Проверьте систему Active Hood] (при наличии)

Это предупреждающее сообщение отображается при обнаружении неисправности в системе активного подъемника капота. Рекомендуется обратиться в официальное розничное предприятие продукции Genesis Branded для проверки транспортного средства.

Check haptic steering wheel system [Проверьте переключатель] (при наличии)

Это предупреждающее сообщение отображается при обнаружении неисправности в тактильной системе рулевого колеса. Рекомендуется обратиться в официальное розничное предприятие продукции Genesis Branded для проверки транспортного средства.

Check shift lever [Проверьте рычаг перекл. передач]

Это предупреждающее сообщение отображается при обнаружении неисправности рычага переключения передач.

Рекомендуется обратиться в официальное розничное предприятие продукции Genesis Branded для проверки транспортного средства.

Дополнительная информация приводится в разделе «Автоматическая коробка передач» главы 5.

Shifter System Malfunction [Неисправн. в сист. перекл. передач]

Это предупреждающее сообщение отображается при обнаружении неисправности рычага переключения передач. Рекомендуется обратиться в официальное розничное предприятие продукции Genesis Branded для проверки транспортного средства.

Дополнительная информация приводится в разделе «Автоматическая коробка передач» главы 5.

Check ECS [Проверьте ECS]

Данное предупреждающее сообщение отображается при обнаружении неисправности системы подвески с электронным управлением (ECS). Рекомендуется обратиться в официальное розничное предприятие продукции Genesis Branded для проверки транспортного средства.

Дополнительная информация приводится в разделе «Подвеска с электронным управлением (ECS)» главы 5.

Check Forward Collision Avoidance Assist system [Проверьте с-му помощ. против передн. столкн.] (при наличии)

Это предупреждающее сообщение отображается при обнаружении неисправности системы предотвращения фронтального столкновения (FCA). Рекомендуется обратиться в официальное розничное предприятие продукции Genesis Branded для проверки транспортного средства.

Более подробная информация представлена в разделе «Система предотвращения фронтального столкновения (FCA)» в главе 5.

Check Blind-Spot Collision Warning system [Проверьте с-му предуп.от столкн.в слепой зоне] (при наличии)

Это предупреждающее сообщение отображается в случае обнаружения неисправности в системе обнаружения объектов вне зоны видимости водителя. Рекомендуется обратиться в официальное розничное предприятие продукции Genesis Branded для проверки транспортного средства.

Подробная информация приводится в разделе «Система предупреждения о возможном столкновении вне зоны видимости» главы 5.

Check Driver Attention Warning system [Проверьте с-му контроля внимания водителя] (при наличии)

Это предупреждающее сообщение отображается при обнаружении неисправности в системе контроля внимания водителя (DAW). Рекомендуется обратиться в официальное розничное предприятие продукции Genesis Branded для проверки транспортного средства.

Подробнее см. в разделе «Система контроля внимания водителя (DAW)» в главе 5.

Check Lane Keeping Assist (LKA) system [Проверьте с-му удержания полосы движения] (при наличии)

Это предупреждающее сообщение отображается при обнаружении неисправности в системе помощи для удержания транспортного средства в пределах полосы движения (LKA).

Рекомендуется обратиться в официальное розничное предприятие продукции Genesis Branded для проверки транспортного средства.

Более подробная информация представлена в разделе «Система помощи для удержания транспортного средства в пределах полосы движения (LKA)» в главе 5.

Check Smart Cruise Control System [Проверьте систему круиз-контроля] (при наличии)

Это предупреждающее сообщение отображается при обнаружении неисправности в интеллектуальной системе круиз-контроля. Рекомендуется обратиться в официальное розничное предприятие продукции Genesis Branded для проверки транспортного средства.

Подробная информация приводится в разделе «Система интеллектуального круиз-контроля с функцией Stop & Go» в главе 5.

ЖК-ДИСПЛЕЙ

Управление ЖК-дисплеем

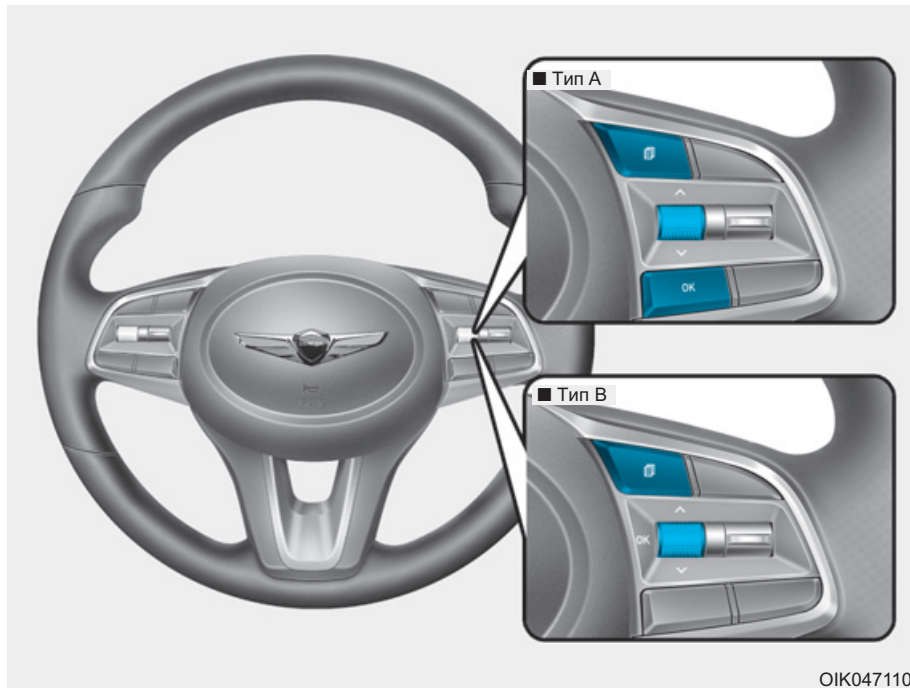



Режимы ЖК дисплея можно менять с помощью кнопок управления.

- (1) : Кнопка MODE для изменения режима
- (2) : Переключатель MOVE для выбора пункта меню
- (3) OK: Кнопка SELECT/RESET для выбора и отмены выбора пункта меню

ОК047110

Режимы индикации LCD

Режимы	Символ	Пояснение
Sport (Спорт)		В данном режиме отображаются указатели, время круга и ускорение автомобиля. Для дополнительной информации см. следующие страницы.
Trip Computer (Ср.р-д пути)		Этот режим показывает информацию о поездке, например показания одометра, расход топлива и т. п. Более подробная информация приводится в «Маршрутный компьютер» в этой главе.
Turn By Turn (TBT) (Отобр.поворотов)		В этом режиме на дисплее отображаются состояние системы навигации.
Assist (Режим помощи)		В этом режиме на дисплее отображаются состояние: - Система помощи для удержания транспортного средства в пределах полосы движения (LKA) - Система интеллектуального круиз-контроля - Система контроля внимания водителя (DAW) - Давление в шинах Дополнительная информация приводится в разделе «Система интеллектуального круиз-контроля с функцией Stop & Go», «Система помощи для удержания транспортного средства в пределах полосы движения (LKA)», «Система контроля внимания водителя (DAW)» главы 5 и «Модуль системы контроля давления в шинах (TPMS)» главы 6.
User Settings (Установки)		В этом режиме можно изменять настройки дверей, фонарей и т. д.
Mater warning (Предупреждение)		В этом режиме отображаются предупреждающие сообщения, связанные с системой обнаружения объектов вне зоны видимости водителя.

Представленная информация может отличаться в зависимости от применимости функций к вашему автомобилю.

Спортивный режим



Gauges [Измерительные приборы]

В этом режиме отображаются сведения о двигателе, такие как температура масла двигателя (1), текущий крутящий момент (2) и давление турбонаддува (3).

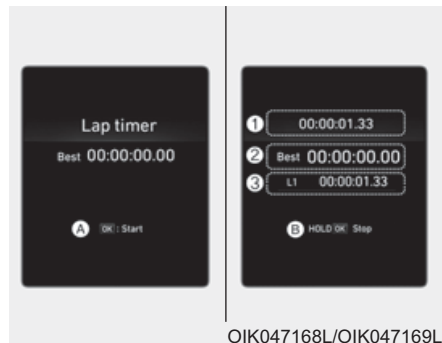

Lap timer [Секундомер для фиксации времени прохождения кругов]

- (1) Суммарное время
- (2) Лучшее время прохождения круга
- (3) Текущий круг

Для включения (A):

кратковременно нажать кнопку ОК на рулевом колесе. Секундомером начнется отсчет времени прохождения текущего круга (3).

Для выключения (B):

при отсчете секундомером времени прохождения текущего круга (3) нажать и удерживать кнопку ОК на рулевом колесе больше 1 секунды.



Для сброса (c):

при отсчете секундомером времени прохождения текущего круга (3) нажать и удерживать кнопку ОК на рулевом колесе больше 1 секунды.

Если кратковременно нажать кнопку ОК, секундомером будет продолжен отсчет времени с момента его остановки.

Для сохранения времени прохождения кругов:

при отсчете секундомером времени прохождения текущего круга (3) кратковременно нажать кнопку ОК на рулевом колесе.

Таймер может сохранять L1–L3 (4).

Лучшее время прохождения круга (2) отображается автоматически.

Сброс сохраненных кругов может быть выполнен при сбросе текущего круга.

Когда производится сброс текущего круга для начала нового круга, следует нажать кнопку ОК.



G-Force [Сила инерции]

В этом режиме отображается действующая на транспортное средство при движении горизонтальная сила инерции.

Режим маршрутного компьютера (Trip Computer Mode)

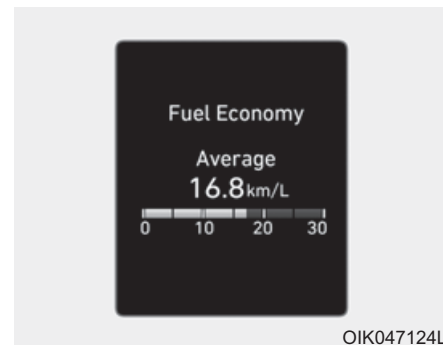

Режим маршрутного компьютера отображает информацию, связанную с параметрами управления автомобилем, включая экономию топлива, счетчик пройденного расстояния и скорость автомобиля.

Более подробная информация приводится в «Маршрутный компьютер» в этой главе.

Навигация с указанием поворотов (Turn By Turn (TBT) Mode)

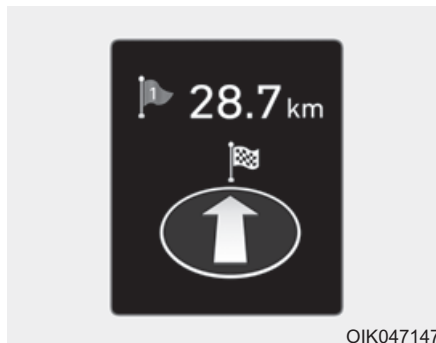

В этом режиме на дисплее отображаются состояние системы навигации.

Режим помощи (Assist mode)

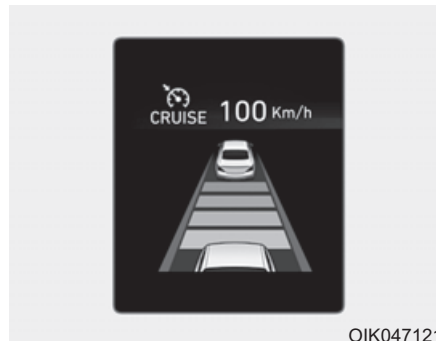

SCC/LKA/DAW

В этом режиме отображается состояние интеллектуальной системы круиз-контроля (SCC), системы помощи для удержания транспортного средства в пределах полосы движения (LKA) и системы контроля внимания водителя (DAW).

Дополнительная информация приводится в описании соответствующей системы в главе 5.

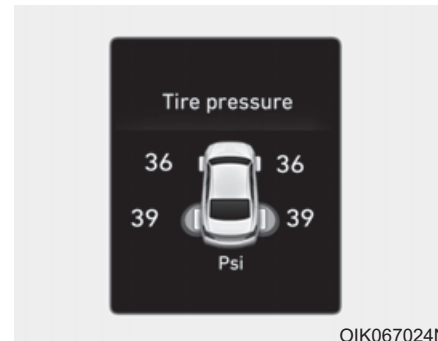

Tire Pressure [Давление в шинах]

В этом режиме отображается информация, связанная с системой контроля давления в шинах.

Подробнее см. раздел «Система контроля давления в шинах (TPMS)» в главе 6.

Общий предупреждающий режим (Master warning mode)



В случае наступления одного из перечисленных ниже событий на ЖК дисплее в течение нескольких секунд будут отображаться предупреждающие сообщения.

- Неисправность светодиодных фар (при наличии)
- Неисправность системы предотвращения фронтального столкновения (при наличии)
- Заблокирован радар системы предотвращения фронтального столкновения (при наличии)

- Неисправность системы предупреждения о возможном столкновении вне зоны видимости (при наличии)
- Заблокирован радар системы предупреждения о возможном столкновении вне зоны видимости (при наличии)
- Неисправность системы интеллектуального круиз-контроля с функцией Stop & Go (при наличии)
- Заблокирован радар системы интеллектуального круиз-контроля с функцией Stop & Go (при наличии)
- Неисправность системы активного капота (в варианном исполнении)
- Неисправность ламп
- Система автоматического управления дальним светом (при наличии)
- Сбой системы контроля давления в шинах (TPMS)

Режим пользовательских настроек

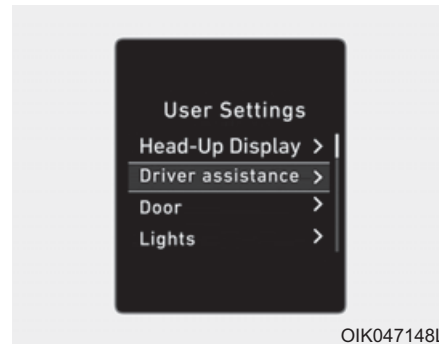

В этом режиме можно изменять настройки комбинации приборов, дверей, фонарей и т. д.

1. Head-up display [Инд. на стекло]
2. Driver assistance [Помощь водителю]
3. Door [Двери]
4. Lights [Освещение]
5. Sound [Звук]
6. Convenience [Функц. комфорт.]
7. Service interval [Интерв. обслуж.]

- 8. Other features [Другие характеристики]
- 9. Reset [Сброс]

В случае наступления одного из перечисленных ниже событий на ЖК дисплее в течение нескольких секунд будут отображаться предупреждающие сообщения.

i Информация

- Настройка возможна, когда КПП переключ. в положение Р

Этот предупреждающее сообщение включается при попытке выбора пункта меню из режима пользовательских настроек во время движения.

В целях безопасности вносите изменения в пользовательские настройки, припарковав автомобиль, задействовав стояночный тормоз и переместив рычаг переключения передач в положение Р (парковка).

- **Справочная информация (Quick guide) (справка)**

В этом режиме предоставляются краткие руководства по работе с системами в режиме пользовательских настроек.

Выберите пункт меню, затем нажмите и удерживайте кнопку ОК.

1. Head-Up Display [Инд. на стекло]

- Display Height [Пер. выс. Изоб] Регулировка высоты отображения изображения.
- Rotation [Вращение] Регулировка угла отображения изображения.
- Brightness [Яркость] Регулировка яркости отображения изображения.
- Content Select [Отобр. данные] Выбор отображаемых данных.

- Speedometer Size [Размер спидометра]
 - Large/Medium/Small [Большой/Средний/Малый]Выбор размера отображения спидометра.
- Speedometer color [Цвет спидометра]
 - White/Orange/Green [Белый/Оранжевый/Зеленый]Выбор цвета отображения спидометра.

2. Driver Assistance [Помощь водителю]

- SCC response [Отклик SCC]
 - Fast/Normal/Slow [Быстро/Норм./Медленно]Регулировка чувствительности интеллектуальной системы круиз-контроля.

Подробная информация приводится в разделе «Система интеллектуального круиз-контроля с функцией Stop & Go» в главе 5.

- DAW (Driver Attention Warning) [Контроль внимания водителя]
 - Off/Normal sensitivity/High sensitivity [Выкл./Нормальная чувствительность/Высокая чувствительность]

Регулировка чувствительности системы контроля внимания водителя (DAW).

Подробнее см. в разделе «Система контроля внимания водителя (DAW)» в главе 5.

- Lane safety [Безопасность движения по полосе]
 - Active LKA [Активный LKA]
 - Standard LKA [Стандартный LKA]
 - LDW (Lane Departure Warning) [Предупреждения о смене полосы движения]

Регулировка системы помощи для удержания транспортного средства в пределах полосы движения (LKA).

Подробнее см. в разделе «Система помощи для удержания транспортного средства в пределах полосы движения (LKA)» в главе 5.

- FCA (Forward Collision-Avoidance Assist) [Система помощи против передних столкновений]
 - Включение и выключения системы предотвращения фронтального столкновения (FCA).

Более подробная информация представлена в разделе «Система предотвращения фронтального столкновения (FCA)» в главе 5.

- FCW (Forward Collision Warning) [Система предупреждения против передних столкновений]
 - Early/Normal/Late [Раньше/Норм./Позже]

Регулировка времени начального предупреждения системы предотвращения фронтального столкновения (FCA).

Более подробная информация представлена в разделе «Система предотвращения фронтального столкновения (FCA)» в главе 5.

- Sound for BCW (Blind-Spot Collision Warning) [Звуковой сигнал предупреждения против столкновений в слепой зоне]
 - Включение или отключение звукового сигнала системы предупреждения о возможном столкновении вне зоны видимости водителя (BCW).

Подробная информация приводится в разделе «Система предупреждения о возможном столкновении вне зоны видимости (BCW)» главы 5.

- RCCW (Rear Cross-Traffic Collision Warning) [Предупреждение против задних столкновений на перекрестке]
Включение или выключение системы предупреждения о движении в пересекающем направлении сзади.

Подробная информация приводится в разделе «Система предупреждения о возможном столкновении вне зоны видимости (BCW)» главы 5.

3. Door [Двери]

- Automatic Lock [Автоматическая блокировка]
 - Disable [Откл.]: функция автоматического разблокирования дверей будет отключена.
 - Enable on Speed [При движении]: все двери автоматически блокируются при превышении скорости 15 км/ч (9,3 мили в час).

- Enable on Shift [При перекл. КПП]: Все двери автоматически блокируются при перемещении рычага селектора передач АКПП из положения P (парковка) в положение R (задний ход), N (нейтраль) или D (движение).

- Automatic Unlock [Автоматическая разблокировка дверей]
 - Disable [Откл.]: функция автоматического разблокирования дверей будет отключена.
 - Vehicle Off [Зажиг. выкл.]: все двери автоматически разблокируются после выбора положения OFF кнопки пуска и останова двигателя.
 - On Shift to P [Переключ. в «P»]: Все двери будут автоматически разблокированы при перемещении рычага переключения передач в положение P (парковка).

- Smart Trunk [Автом. откр. Багажн]

Включение или отключение интеллектуальной системы управления крышкой багажника.

Более подробная информация приводится в разделе «Багажник с интеллектуальным управлением» этой главы.

4. Lights [Освещение]

- Включение указателя поворота одним касанием
- Off [Выкл.]: функция включения указателя поворота одним касанием выключена.
- 3, 5, 7 Flashes [3, 5, 7 миганий]: после небольшого перемещения рычага переключателя указателей поворота указатели поворота будут мигать 3, 5 или 7 раз.

Подробнее см. в разделе «Осветительные приборы» в этой главе.

- Ambient light brightness [Яркость освещения]
 - Off/Level 1/Level 2/Level 3/Level 4 [Выкл./Уровень 1/Уровень 2/Уровень 3/Уровень 4]
 Регулировка яркости освещения (настройка подсветки в салоне).

- Head Lamp Delay [Задерж. откл.] Включение или отключение функции задержки отключения света фар.

Подробнее см. в разделе «Осветительные приборы» в этой главе

- Travel Mode [Режим движения] Включение или выключение функции изменения стороны движения транспортного потока.

Более подробная информация приводится в разделе «Освещение» в этой главе.

5. Sound [Звук]

- Volume for PDW (Parking Distance Warning) [Громкость предупреждения о парковочной дистанции]
 - Level 1/Level 2/Level 3 [Уровень 1/Уровень 2/Уровень 3]

Регулировка громкости системы предупреждения о сближении при парковке.

- Welcome Sound [Прив. зв. сигн.] Включение или отключение функции звукового сигнала приветствия.

6. Convenience [Функц. комфорт.]

- Seat Easy Access [Память положения сиденья]
 - Off [выкл.]: функция легкого доступа выключена.
 - Normal/Extended [Нормально/увеличено]: после выключения двигателя сиденье водителя автоматически сместится назад на короткое (Normal) или большое (Extended) расстояние для облегчения посадки или выхода из транспортного средства.

Дополнительная информация приводится в разделе «Система памяти положения водительского сиденья» этой главы.

- Steering Easy Access [Память положения руля]
 - On [Вкл.]: Рулевое колесо автоматически перемещается при посадке и покидании автомобиля водителем.
 - Off [Выкл.]: функция удобного доступа с рулевого колеса отключена.

Дополнительная информация приводится в разделе «Система памяти положения водительского сиденья» этой главы.

- Welcome mirror / light [Приветственная подсветка / умное зеркало]
 - On door unlock [Дверь открыта]: Внешние зеркала заднего вида раскрываются, а световой сигнал приветствия автоматически включается при открытии дверей.

- On driver approach [При приближении водителя]: Внешние зеркала заднего вида раскрываются, а световой сигнал приветствия автоматически включается при приближении к автомобилю с электронным ключом.

Подробнее см. пункт «Система приветствия» в этой главе.

- Wireless Charging System [Беспроводная система зарядки]
Включение или отключение системы беспроводной зарядки на переднем сиденье.

Подробнее см. в разделе «Беспроводная система зарядки» в этой главе.

- Wiper/Lights Display [Реж. ст/очист. и фар]
Включение или отключение режима работы стеклоочистителя/освещения.
При включении этой функции на ЖК дисплее будет отображаться режим стеклоочистителя/освещения при его изменении.

- Gear Position Pop-up [Уведомление о переключении КПП]
Включение или отключение всплывающей информации о положении рычага коробки передач.
При включении этой функции на ЖК дисплее будет отображаться положение рычага коробки передач. (автомобиль с АКПП/двойным сцеплением)

- Icy road warning [Скользкая дорога]
Включение или отключение функции предупреждения об обледенении на дороге.

- Lateral seat support for SPORT mode [Поясничная поддержка для режима SPORT]
Для включения или отключения поддержки бокового сиденья для режима SPORT.
В случае включения усиливает поддержку опоры бокового сиденья, если выбран режим SPORT.

7. Service Interval [Интерв. обслуж.]

- Service Interval [Интерв. обслуж.]

Включение или отключение функции напоминания об интервале технического обслуживания.

- Adjust Interval [Настройка интервала]

Если меню интервала технического обслуживания активировано, вы можете корректировать время и расстояние.

i Информация

Для использования меню интервала технического обслуживания проконсультируйтесь в официальном розничном предприятии продукции Genesis Branded.

Если интервал сервисного обслуживания активирован, и заданы время и расстояние, то при каждом включении двигателя автомобиля в указанных ниже ситуациях будут отображаться сообщения.

- Service in [Обслуж. через] : Отображается для информирования водителя об оставшемся пробеге и времени в днях до технического обслуживания.
- Service required [Требуется ТО] : Отображается, когда пробег и время в днях до технического обслуживания достигнуты или прошли.

i Информация

Если возникнет одно из следующих условий, показания пробега или времени в днях могут быть неверны.

- Отключен кабель АКБ.
- Переключатель предохранителей выключен.
- АКБ разряжена.

8. Other Features [Доп. функции]

- Fuel Economy Auto Reset [Автоматический сброс расхода топлива]
- Off [Выкл.]: среднее значение расхода топлива не будет автоматически сбрасываться после заправки.
- After Ignition [После зажигания]: Информация о среднем расходе топлива автоматически сбросится, когда пройдет 4 часа после выключения двигателя.
- After Refueling [После заправки]: автоматический сброс счетчика среднего расхода топлива при заправке топливом.

Подробнее см. в разделе «Маршрутный компьютер» в этой главе.

- Fuel Economy Unit [Единицы измерения расхода топлива]
Выбор единиц отображения расхода топлива. (km/L (км/л), L/100 (л/100), MPG (миль/галлон))

МАРШРУТНЫЙ КОМПЬЮТЕР

- Temperature Unit [Ед. изм. темпер.]
Выбор единиц измерения температуры. (°C, °F)

- Tire Pressure Unit [Ед. изм. давл.]
Выбор единиц измерения давления воздуха в шинах. (psi (фунтов на кв. дюйм), kPa (кПа), Bar (бар))

- Torque unit [Ед. измер. момента]
Выбор единиц измерения крутящего момента. (Н•м или фунт-сила•фут)

- Language [Язык]
Выбор языка меню.

9. Сброс (Reset)

Вы можете сбросить меню в режиме пользовательских настроек Все меню в режиме пользовательских настроек включены, за исключением меню выбора языка и интервала технического обслуживания.

Маршрутный компьютер - управляемая микрокомпьютером система информирования водителя, которой отображается связанная с движением информация.

i Информация

Некоторая сохраненная в маршрутном компьютере информация для водителя (средняя скорость транспортного средства, например) стирается при отключении аккумуляторной батареи.

Цифровой спидометр

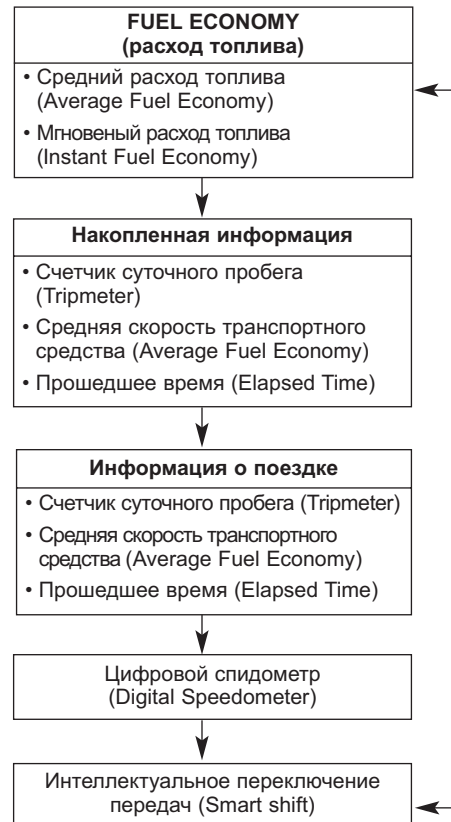

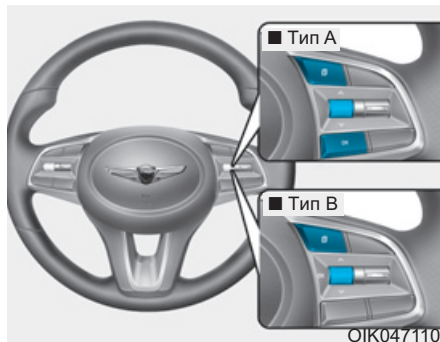

Для изменения режима бортового компьютера следует вращать переключатель « \wedge , \vee » на рулевом колесе.

Расход топлива

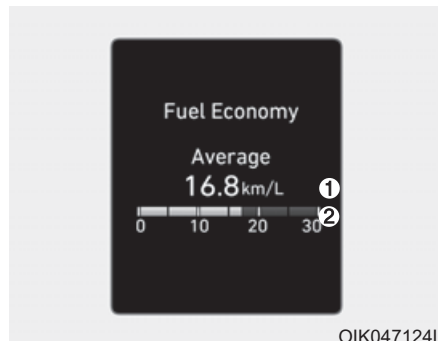

Средний расход топлива (1)

- Средний расход топлива вычисляется по полному расстоянию пробега и расходу топлива, начиная с последнего сброса средней топливной экономичности.
- Средний расход топлива может сбрасываться как вручную, так и автоматически.

Ручной сброс

Для сброса среднего расхода топлива необходимо нажать на кнопку ОК на рулевом колесе, когда отображен средний расход топлива, и удерживать ее дольше 1 секунды.

Автоматический сброс

Для автоматической переустановки данных среднего расхода топлива после каждого долива топлива выберите режим «Fuel Economy Auto Reset [A/сб. расх. топл.]» в меню «User Settings» [Пользовательские настройки].

- After Ignition [После зажигания]: Информация о среднем расходе топлива автоматически сбросится, когда пройдет 4 часа после выключения двигателя.
- After Refueling [После заправки]: автоматический сброс счетчика среднего расхода топлива при заправке топливом.

i Информация

Значение среднего расхода топлива может быть неточным, если автомобиль проезжает меньше 300 метров (0,19 мили) после включения кнопки пуска/останова двигателя.

Мгновенный расход топлива (2)

- В этом режиме отображается мгновенный расход топлива за последние несколько секунд, когда скорость транспортного средства больше 10 км/ч (6,2 мили в час).

Дисплей общего пройденного расстояния Accumulated Info

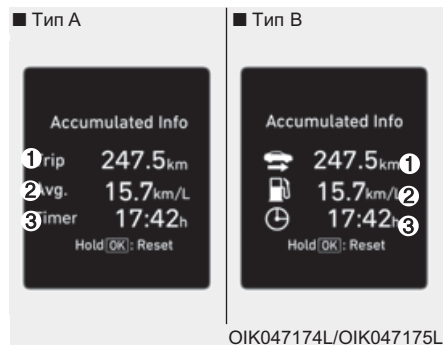

На этом экране отображается общее пройденное расстояние (1), средний расход топлива (2) и общее время вождения (3).

Информация рассчитывается с момента последнего сброса данных.

Для сброса информации вручную нажмите и удерживайте кнопку ОК в момент просмотра общего пройденного расстояния (Accumulated driving). Данные пройденного расстояния, среднего расхода топлива и общего времени вождения будут обнулены одновременно.

Информация об общем времени движения будет рассчитываться непрерывно все время работы двигателя (например, если автомобиль остановился в пробке или на светофоре.)

i Информация

Автомобиль должен проехать не менее 300 метров (0,19 мили) с предыдущего цикла зажигания, чтобы начался средний расход топлива.

Дисплей информации о движении Driving Info

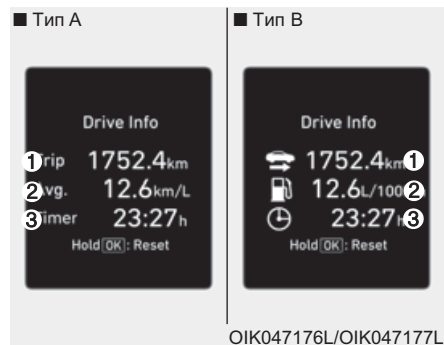

На этом экране отображается расстояние поездки (1), средний расход топлива (2) и общее время вождения (3).

Информация рассчитывается после каждого цикла движения.

Информация о движении активируется, когда пройдет 4 часа после выключения двигателя. Другими словами, последняя информация о движении будет доступна через 4 часа после того, как вы включите двигатель.

Для сброса информации вручную нажмите и удерживайте кнопку ОК в момент просмотра информации о движении (Driving info). Данные пройденного расстояния, среднего расхода топлива и общего времени вождения будут обнулены одновременно.

Информация о вождении будет рассчитываться непрерывно все время работы двигателя (например, если автомобиль остановился в пробке или на светофоре.)

i Информация

Автомобиль должен проехать не менее 300 метров (0,19 мили) с предыдущего цикла зажигания, чтобы начался средний расход топлива.

Цифровой спидометр

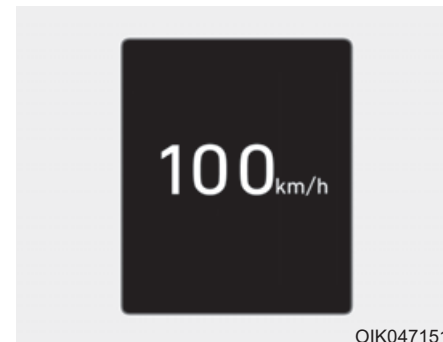

Этим сообщением отображается скорость транспортного средства (км/ч или мили в час).

Интеллектуальное переключение передач



ОИК047179L

В данном режиме отображается текущий режим движения.

Дополнительная информация приводится в разделе «Интегрированная система управления режимом вождения» главы 5.

ПРОЕЦИРОВАНИЕ ИНФОРМАЦИИ НА ВЕТРОВОЕ СТЕКЛО (HUD) (ПРИ НАЛИЧИИ)



Дисплей проекции информации на ветровое стекло представляет собой прозрачный экран, на котором проецируется некоторая информация с комбинации приборов и системы навигации.

Меры предосторожности при использовании дисплея проекции информации на ветровое стекло

В указанных ниже ситуациях считывание информации с дисплея проекции информации на ветровое стекло может быть затруднено.

- Водитель неправильно сидит на сиденье водителя.
- У водителя надеты солнцезащитные очки с поляризационным фильтром.
- На крышке дисплея проекции информации на ветровое стекло расположен предмет.
- Автомобиль движется по влажной дороге.
- Несанкционированный доступ к осветительным приборам, установленным в салоне автомобиля или попадание света от внешнего источника снаружи автомобиля.
- У водителя надеты очки.

- Водитель носит контактные линзы.

При затрудненном считывании информации с дисплея проекции информации на ветровое стекло отрегулируйте угол наклона дисплея проекции информации на ветровое стекло или его уровень яркости в режиме пользовательских настроек.

Подробная информация приводится в разделе «ЖК дисплей» этой главы.

ОСТОРОЖНО

- Не используйте тонировку переднего ветрового стекла и не добавляйте прочие металлические покрытия. В противном случае проецируемое изображение может быть не видно.
- Не помещайте какие-либо предметы на переднюю панель и на прикрепляйте предметы к ветровому стеклу.

- Предупреждения системы предупреждения о возможном столкновении вне зоны видимости (BCW) на дисплее проекции информации на ветровое стекло являются лишь вспомогательными. Не полагайтесь только на эту информацию при изменении полосы движения. Всегда оглядывайтесь вокруг перед изменением полосы движения.

ВНИМАНИЕ

При замене ветрового стекла на автомобилях оснащенных системой проекции информации на ветровое стекло необходимо его заменить на стекло, пригодное для проекции на него информации. В противном случае на ветровом стекле будут видны двойные изображения.

Включение/отключение проецирования информации на ветровое стекло



Для включения дисплея проекции информации на ветровое стекло следует выбрать «Head-UP Display [Инд. на стекло]» в «User Settings Mode» (режим пользовательских настроек) на комбинации ЖК-дисплея комбинации приборов.

Если не будет выбрано «Head-up Display [Инд. на стекло]», дисплей проекции информации на ветровое стекло будет выключен.

Информация, проецируемая на ветровое стекло



1. Навигационная информация «от поворота к повороту»
2. Дорожные знаки
3. Спидометр
4. Заданная скорость системы круиз-контроля
5. Информация системы интеллектуального круиз-контроля (SCC) (при наличии)
6. Информация системы помощи для удержания транспортного средства в пределах полосы движения (LKA) (при наличии)

7. Информация системы предупреждения о возможном столкновении вне зоны видимости (BCW) (при наличии)
8. Сигнализаторы (низкий уровень топлива)
9. Информация аудио или видео

***i* Информация**

Если в качестве проецируемого на ветровое стекло содержимого выбрать навигационные данные TBT (Turn By Turn — поворот за поворотом), данные TBT не будут отображаться на ЖК-дисплее комбинации приборов.

Настройка дисплея проекции информации на ветровое стекло

С помощью ЖК дисплея можно изменить настройки проецирования информации на ветровое стекло следующим образом.

- Display Height [высота дисплея]
- Rotation [вращение]
- Brightness [яркость]
- Content Select [выбор содержимого]
- Speedometer Size [Размер спидометра]
- Speedometer color [Цвет спидометра]

Подробная информация приводится в разделе «ЖК-дисплей» в этой главе.

СВЕТОВЫЕ ПРИБОРЫ

Наружные световые приборы

Управление осветительными приборами

■ Тип А

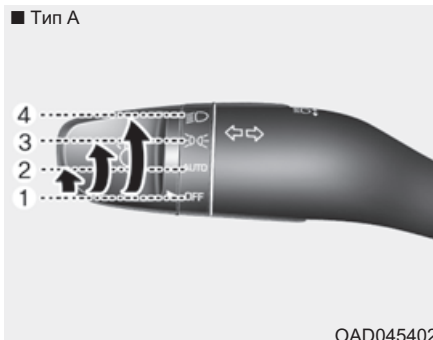

OAD045402

■ Тип В

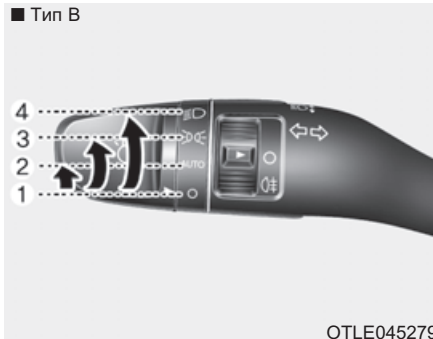

OTLE045279

Для управления фарами поверните кнопку на конце рычага в одно из следующих положений:

- (1) Положение OFF (O)
- (2) Автоматическое включение световых приборов
- (3) Положение габаритных огней
- (4) Фары

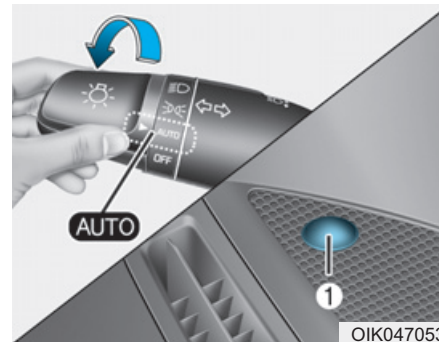

OIK047053

Положение автоматического включения световых приборов (AUTO)

Если переключатель света находится в положении автоматического включения световых приборов (AUTO), фары и габаритные огни будут включаться и выключаться автоматически, в зависимости от освещенности дороги.

При использовании системы автоматического включения световых приборов рекомендуется включать световые приборы вручную при вождении в ночное время, в туман, при въезде в зоны с недостаточным освещением, такие как туннели или закрытые парковочные сооружения.

К СВЕДЕНИЮ

- Недопустимо закрывать чем-либо или проливать жидкость на расположенный на приборной панели датчик (1).
- Недопустимо чистить датчик с помощью очистителя для стекла, при этом на датчике может образоваться пленка, которая будет препятствовать нормальной работе датчика.
- Если на автомобиле используются тонированные стекла или какой-либо иной тип металлизированного покрытия ветрового стекла, нормальная работа системы автоматического включения световых приборов может быть нарушена.

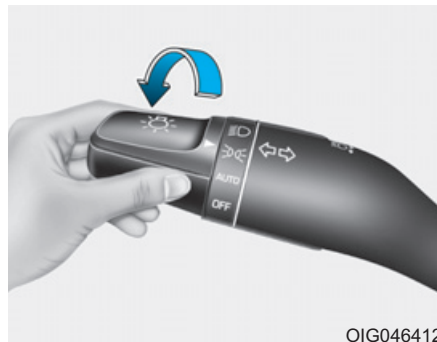

OIG046412

Положение габаритных огней (☞☜)
Включены габаритные огни, освещение номерного знака и подсветка панели приборов и кнопок.



OIG046413

Положение фар (☞)
Включены фары, габаритные фонари, освещение номерного знака и подсветка панели приборов.

i Информация

Для включения фар кнопка пуска-останова двигателя должна находиться в положении ON.

Управление дальним светом фар

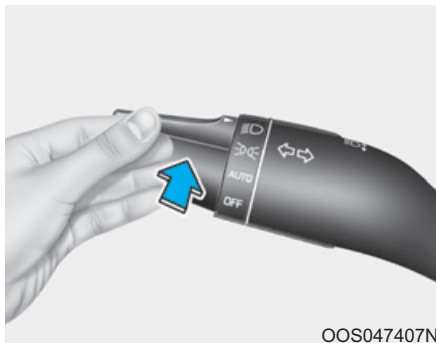

Для включения дальнего света следует толкнуть рычаг от себя. Рычаг вернется в исходное положение.

При включении дальнего света на панели приборов загорится контрольная лампа включения дальнего света.

Для выключения дальнего света следует потянуть рычаг к себе. Включится ближний свет.

ОСТОРОЖНО

Недопустимо использовать дальний свет фар при приближении встречного транспорта. Использование дальнего света фар может помешать другим водителям следить за дорогой.

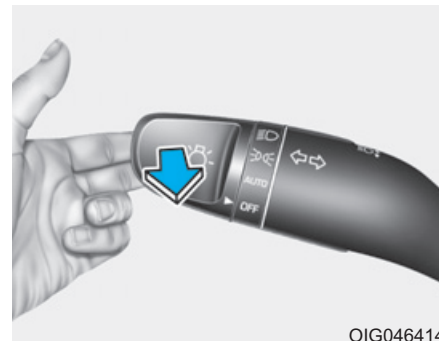

Для мигания дальним светом фар следует потянуть рычаг на себя и отпустить. Дальний свет остается включенным, пока не отпущен рычаг.

Система автоматического управления дальним светом (НВА) (при наличии)



Система автоматического управления дальним светом (НВА) автоматически переключает дальний и ближний свет фар в зависимости от яркости света фар встречных транспортных средств и дорожных условий.

Условия работы

1. Установить переключатель наружного освещения в положение AUTO (автоматически).

2. Включить дальний свет, нажимая на рычаг от себя.
3. Загорится индикатор (НВА) (☞) системы автоматического управления дальним светом.
4. Система автоматического управления дальним светом (НВА) активизируется после достижения транспортным средством скорости 45 км/ч (25 миль в час).

- 1) При перемещении переключателя освещения вперед во время работы системы автоматического управления дальним светом (НВА) система автоматического управления дальним светом (НВА) выключится, и дальний свет будет гореть постоянно.

- 2) Если потянуть переключатель освещения при выключенном дальнем свете, дальний свет включится, но система автоматического управления дальним светом (НВА) не перестанет работать. При отпускании переключателя освещения рычаг переместится в центральное положение и дальний свет будет выключен.
- 3) Если потянуть переключатель освещения при включенной системе автоматического управления дальним светом (НВА), включится ближний свет, а система автоматического управления дальним светом (НВА) выключится.
- 4) Если переключатель освещения установить в положение включения фар, система автоматического управления дальним светом (НВА) выключится и ближний свет будет гореть постоянно.

Во время работы системы автоматического управления дальним светом (НВА) дальний свет автоматически отключается в следующих условиях.

- При обнаружении фар идущего навстречу автомобиля.
- При обнаружении задних фонарей идущего впереди автомобиля.
- Когда регистрируется свет передней фары/заднего огня велосипеда/мотоцикла.
- Хорошая освещенность дороги, когда дальний свет не требуется.
- Обнаружение света от уличных фонарей или других источников света.
- Переключатель наружного освещения не находится в положении AUTO.
- При выключении системы автоматического управления дальним светом (НВА).
- Скорость транспортного средства ниже 35 км/ч (22 мили в час).

Сигнальная лампа и предупреждающее сообщение

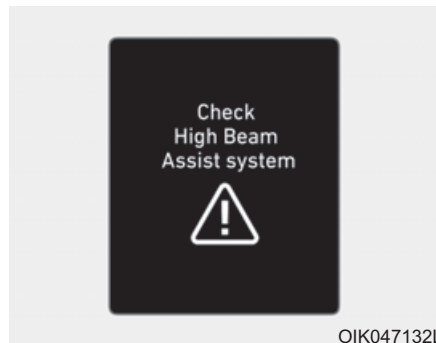

Если система автоматического управления дальним светом (НВА) не функционирует должным образом, то на несколько секунд будет выведено предупреждающее сообщение. После исчезновения сообщения загорается главная сигнальная лампа (⚠).

Рекомендуется доставить транспортное средство официальному дилеру продуктов марки Genesis для проверки системы.



ВНИМАНИЕ

Нормальная работа системы не гарантируется в следующих случаях.

Если свет идущего навстречу или впереди транспортного средства тусклый

- Свет от встречного или попутного транспортного средства, едущего впереди, не обнаружен из-за неисправности лампы, затенения и т. д.
- Световые приборы встречного или попутного транспортного средства, едущего впереди, загрязнены, покрыты слоем снега или воды.
- Когда на движущемся впереди транспортном средстве погашены фары, но горят противотуманные фонари, и т. п.

При воздействии внешних факторов

- Когда используемые на транспортном средстве лампы аналогичны лампам на находящемся впереди транспортном средстве.
- Ремонт или замена фар производился не у официального дилера.
- Когда регулировка фар выполнена ненадлежащим образом.
- Когда автомобиль движется по узкой извилистой дороге или неровной дороге.
- Когда автомобиль движется на спуске или подъеме.
- Когда на перекрестке или повороте видна только часть идущего впереди транспортного средства.
- Рядом находится светофор, светоотражающий или мигающий дорожный знак или зеркало.

- Плохие дорожные условия, такие как влажное или покрытое снегом дорожное покрытие.
- При внезапном появлении транспортного средства из-за поворота.
- Транспортное средство накренилось из-за спущенной шины или буксируется.
- При включении контрольной лампы системы помощи для удержания транспортного средства в пределах полосы движения (LKA). (при наличии)

При плохой видимости впереди автомобиля

- Световые приборы встречного или попутного транспортного средства, едущего впереди, загрязнены, покрыты слоем снега или воды.

- Когда свет от встречного или идущего впереди транспортного средства не регистрируется из-за отработавших газов, дыма, тумана, снегопада и т. п.
- Когда ветровое стекло покрыто посторонними предметами/веществом.
- Когда видимость затруднена из-за тумана, сильного дождя или снегопада.

 **ОСТОРОЖНО**

- Не выполняйте временный демонтаж камеры вида спереди с целью тонировки окна или крепления другого типа покрытия или вспомогательных принадлежностей.

Если производился демонтаж и последующий монтаж камеры, рекомендуется обратиться в официальное розничное предприятие продукции Genesis Branded для проверки и калибровки системы.

- При замене или перестановке ветрового стекла или камеры переднего вида рекомендуется обратиться в официальное розничное предприятие продукции Genesis Branded для проверки системы.
- Соблюдайте осторожность, чтобы вода не попала в блок системы автоматического управления дальним светом (НВА), а также избегайте демонтажа и повреждения составляющих системы автоматического управления дальним светом (НВА).

- Не размещайте на приборной панели отражающие свет предметы, такие как зеркала, белая бумага и т. п. Отражение солнечного света может стать причиной нарушения нормальной работы системы.
- Иногда система автоматического управления дальним светом (НВА) может срабатывать некорректно. Данная система предназначена только для удобства водителя. Ответственность за безопасность вождения и своевременную проверку дорожных условий лежит на водителе.
- Если система не работает должным образом, включите дальний/ближний свет вручную.

Указатели поворота и перестроения

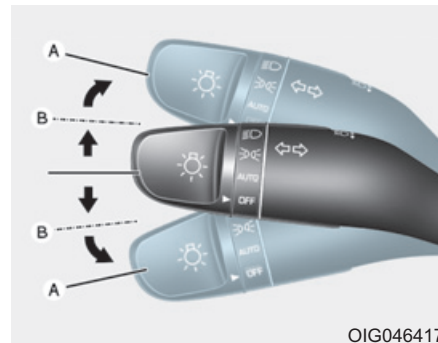

При переводе рычага в нижнее положение «А» включаются указатели левого поворота, в верхнее положение «А» - указатели правого поворота. Для включения сигнала перестроения необходимо слегка переместить рычаг переключателя указателей поворота и удерживать его в положении «В». После завершения поворота рычаг переключателя автоматически вернется в положение «выключено».

Если индикатор светится постоянно и не мигает, или мигает необычным образом, вероятно перегорание и необходимость замены одной из электрических ламп указателей поворота.

Функция включения сигнала поворота одним касанием

Для активации функции включения сигнала поворота одним касанием слегка переместите рычаг указателей поворота и затем отпустите его. Сигнал изменения полосы мигнет 3, 5 или 7 раз.

Активировать или деактивировать функцию включения сигнала поворота одним касанием, а также выбрать число миганий (3, 5, или 7), можно через меню «User Settings Mode» (Режим пользовательских настроек) на ЖК-дисплее. **Подробнее см. пункт «ЖК-дисплей» в этой главе.**

Задние противотуманные огни (при наличии)



Включение задних противотуманных фонарей:

Установите переключатель света (1) сначала в положение фар, затем в положение задних противотуманных фонарей.

Чтобы выключить задние противотуманные фонари, выполните одно из следующих действий:

- Выключите переключатель фар.

- Переведите переключатель света в положение задних противотуманных фонарей еще раз.

Функция экономии заряда аккумуляторной батареи

Эта функция предназначена для предотвращения разряда АКБ. Система автоматически выключает габаритные огни после останова двигателя и открытия двери водителя.

С этой функцией габаритные огни выключаются автоматически при остановке на обочине дороги в темное время суток.

Если требуется, чтобы световые приборы горели при неработающем двигателе, выполните следующие действия:

- 1) Откройте дверь водителя.
- 2) Выключите и включите габаритные фонари переключателем осветительных приборов на рулевой колонке.

Функция задержки выключения фар (при наличии)

После установки кнопки пуска-останова двигателя в положение ACC или OFF при включенных фарах, последние (и/или габаритные фонари) продолжат гореть в течение примерно 5 минут. Однако, если при остановленном двигателе открыть и закрыть дверь водителя, фары (и/или габаритные фонари) выключатся через 15 секунд.

Фары (и/или габаритные фонари) можно выключить двойным нажатием кнопки блокировки на электронном ключе или поворотом переключателя света в положение OFF или AUTO. Тем не менее, если повернуть переключатель света в положение AUTO в темное время суток, фары не погаснут.

Активировать или деактивировать функцию задержки выключения фар можно в режиме User Settings (Пользовательские настройки) на ЖК-дисплее.

Подробнее см. пункт «ЖК-дисплей» в этой главе.

К СВЕДЕНИЮ

В случае выхода водителя через другую дверь (кроме двери водителя) не сработает функция экономии АКБ, а система задержки выключения фар не выключится автоматически. Поэтому такое действие может привести к разряду АКБ. Покидая автомобиль таким образом, обязательно выключите фары вручную.

AFS (адаптивная система передних осветительных приборов) (при наличии)

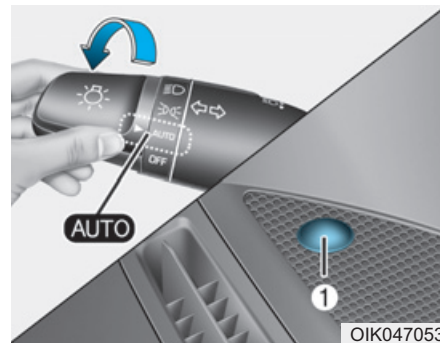

Адаптивная система передних осветительных приборов использует угол поворота рулевого колеса и скорость автомобиля для поддержания широкого угла обзора путем поворота и наклона фар.

Переведите переключатель в положение AUTO при работающем двигателе. Адаптивная система передних осветительных приборов будет работать при включенных фарах.

Чтобы выключить AFS, переведите переключатель в другое положение. После выключения AFS поворот фар более не происходит, но наклон продолжает работать.



Если загорается индикатор неисправности AFS, то AFS не работает надлежащим образом.

Двигайтесь к ближайшему безопасному месту и запустите двигатель заново. При постоянном горении сигнализатора рекомендуется обратиться к официальному дилеру продуктов марки Genesis для проверки системы.

3-120

Изменение ситуации на дороге (при наличии)

Пучок ближнего света фар распределяется асимметрично. После въезда в страну с противоположным направлением движения эта асимметричная часть будет ослеплять водителей встречных транспортных средств.

Чтобы предотвратить ослепление, нормативы ECE требуют использования нескольких технических решений (например, системы автоматических изменений, самоклеящейся полосы, направления вниз). Данные фары сконструированы таким образом, чтобы не ослеплять водителей встречных автомобилей.

Включить или отключить функцию изменения ситуации на дороге можно в режиме User Settings (Пользовательские настройки) на ЖК-дисплее. Перейдите в «Lights [Освещение] → Travel Mode [Режим движения]».

Подробная информация приводится в разделе «ЖК дисплей» этой главы.

Дневные ходовые огни (DRL) (при наличии)

Использование дневных ходовых огней (DRL) позволяет другим участникам дорожного движения лучше видеть переднюю часть автомобиля, особенно после захода или перед восходом солнца.

Отдельные дневные ходовые огни выключаются при следующих обстоятельствах:

1. Включение передних фар.
2. Задействование стояночного тормоза.
3. Двигатель остановлен.

Устройство регулировки угла наклона фар (при наличии)



Ручной тип

Для регулировки угла наклона фар в соответствии с количеством пассажиров и весом груза в багажнике следует повернуть ручку регулятора угла наклона фар.

Чем больше номер, указанный на шкале регулятора, тем ниже направлен свет фар. Следует всегда поддерживать угол установки фар в соответствии с загрузкой автомобиля для предотвращения ослепления других участников движения.

Ниже приведены примеры соответствующих настроек переключателя для различных нагрузок. Для условий загрузки, отличающихся от приведенных, отрегулируйте положение переключателя до наиболее близкой ситуации.

Загрузка автомобиля	Положение регулятора
Только водитель	0
Водитель+пассажир на переднем сидении	0
Все пассажиры (включая водителя)	1
Все пассажиры (включая водителя)+Максимально допустимый вес	2
Водитель+Максимально допустимый вес	3

Автоматический тип

Автоматически регулирует угол наклона фар в зависимости от количества пассажиров и веса груза в багажнике.

Он также регулирует уровень наклона фар до соответствующего в различных ситуациях.

ОСТОРОЖНО

Если система не работает надлежащим образом, рекомендуется обратиться в официальное розничное предприятие продукции Genesis Branded для проверки системы. Не пытайтесь проверить или заменить проводку самостоятельно.

Система приветствия (при наличии)

Огни приветствия (при наличии)



Фонарь подсветки выхода и подсветка дверной ручки

Когда все двери (и багажник) закрыты и заперты, лампы подсветки выхода и лампы в дверных ручках загораются приблизительно на 15 секунд, если выполнено любое из перечисленных ниже условий.

1. Если в пользовательских настройках на ЖК-дисплее выбрано «Convenience [Функц. комфорт.] → Welcome mirror / light [Приветственная подсветка / умное зеркало] → On door unlock [Дверь открыта]»,
 - лампы загорятся при нажатии на кнопку блокировки дверей на электронном ключе.
 - лампы загорятся при нажатии на кнопку внешней ручки двери, когда электронный ключ находится поблизости.
2. При выборе обоих параметров «Convenience [Функц. комфорт.] → Welcome mirror / light [Приветственная подсветка / умное зеркало] → On door unlock [Дверь открыта]» и «Convenience [Функц. комфорт.] → Welcome mirror / light [Приветственная подсветка / умное зеркало] → On driver approach [При приближении водителя]» в пользовательских настройках на ЖК-дисплее лампы включатся автоматически при приближении водителя к автомобилю, если при нем имеется электронный ключ.

Включить или выключить функцию сигнала приветствия можно в режиме User Settings (Пользовательские настройки) на ЖК-дисплее.

Подробная информация приводится в разделе «ЖК дисплей» этой главы.

Фары и габаритные фонари

Когда фары (переключатель осветительных приборов в положении включения фар или в положении AUTO) включены и все двери (и багажник) закрыты и заблокированы, габаритные фонари и фары включатся на 15 секунд при нажатии на кнопку разблокирования дверей или электронном ключе.

Если в этот момент нажать кнопку блокировки или разблокировки дверей, фары и габаритные фонари немедленно выключатся.

Лампа освещения салона

Когда переключатель освещения салона находится в положении DOOR и все двери (и багажник) закрыты и заблокированы, плафон освещения салона включится на 30 секунд при выполнении любого из следующих условий:

- Нажатие кнопки разблокировки дверей на электронном ключе.
- Если кнопка наружной ручки двери нажимается при нахождении электронного ключа в непосредственной близости от автомобиля.

Если на данном этапе нажать кнопку блокирования или разблокирования двери, то плафон освещения салона будет немедленно выключен.

Внутреннее освещение

К СВЕДЕНИЮ

Не следует длительное время оставлять включенным внутреннее освещение, так как при этом может разрядиться аккумуляторная батарея.

⚠ ОСТОРОЖНО

Недопустимо включать внутреннее освещение при движении в темное время суток. При включенном внутреннем освещении видимость окружающей обстановки будет недостаточной, что может привести к аварии.

Автоматическое выключение внутреннего освещения

Плафоны внутреннего освещения автоматически выключаются примерно через 20 минут после останова двигателя и закрытия всех дверей. В случае открывания двери плафоны выключатся через 40 минут после останова двигателя. Лампы выключатся через 5 секунд после запираения дверей и включения системы противоугонной сигнализации.

Освещение переднее



- (1) Передняя лампа направленного освещения
- (2) Передний плафон освещения салона
- (3) Фонарь подсветки передней двери

Передняя лампа направленного освещения ()

Включение и выключение плафона освещения дорожной карты осуществляется любой из этих кнопок. Эта лампа выдает направленный пучок света для удобного использования в качестве лампы направленного освещения в ночное время или в качестве лампы персональной подсветки для водителя и пассажира на переднем сиденье.

Передний плафон освещения салона ()

Нажмите эту кнопку для включения или выключения передних и задних плафонов освещения салона.

Фонарь подсветки передней

двери ()

Передние и задние плафоны освещения салона включаются при открытии передней или задней двери независимо от того, работает двигатель или нет. При разблокировании дверей с помощью электронного ключа передние и задние плафоны освещения салона включаются примерно на 30 секунд (до открытия какой-либо двери). Передний и задний плафоны освещения салона плавно выключаются примерно через 30 секунд после закрытия двери. Однако если кнопка пуска/останова двигателя находится в положении ON или заблокированы все двери, передние и задние лампы отключаются. В случае открытия двери при кнопке пуска/останова двигателя в положении ACC или OFF передние и задние плафоны освещения салона останутся включенными в течение примерно 20 минут.

Задние лампы



Нажмите эту кнопку для включения или выключения плафонов освещения салона.



Включение и выключение любой из задних ламп осуществляется любой из этих кнопок.

К СВЕДЕНИЮ

Не следует оставлять освещение включенным длительное время при остановленном двигателе.

Лампа освещения багажника

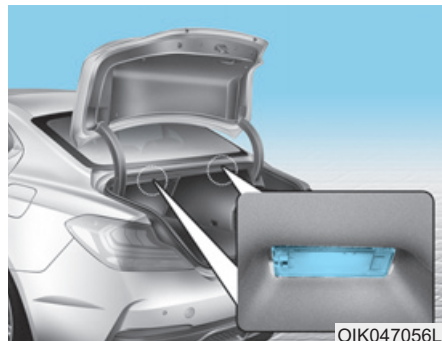

Лампа освещения багажника включается при открытии багажника.

К СВЕДЕНИЮ

Лампа освещения багажника горит, пока открыт багажник. Для предотвращения разряда аккумуляторной батареи необходимо плотно закрывать багажник после использования.

Лампа перчаточного ящика

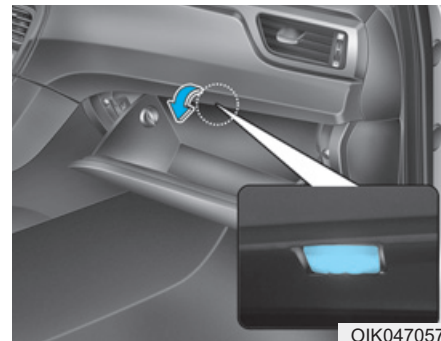

Лампа перчаточного ящика включается при открытии ящика.

Если не закрыть перчаточный ящик, лампа погаснет через 20 минут.

К СВЕДЕНИЮ

Для предотвращения разряда аккумуляторной батареи необходимо плотно закрывать крышку перчаточного ящика.

Лампа зеркала в солнцезащитном козырьке

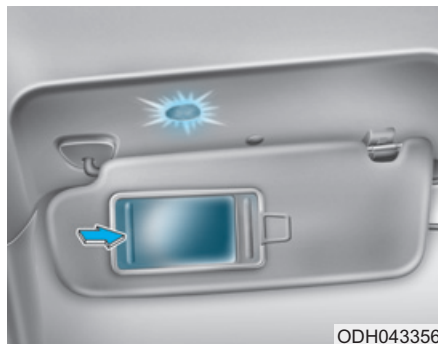

ODH043356

При открытии крышки аксессуарного зеркала в солнцезащитном козырьке автоматически загорается его лампа.

К СВЕДЕНИЮ

Для предотвращения разряда аккумуляторной батареи необходимо плотно закрывать крышку аксессуарного зеркала после использования.

Фонарь подсветки выхода



OIK047058

Сигнал приветствия огнями

Если все двери (и крышка багажника) закрыты и заблокированы, фонарь подсветки выхода загорится примерно на 15 секунд после разблокирования двери электронным ключом или кнопкой на внешней ручке двери.

Подробнее см. пункт «Система приветствия» в этой главе.

Функция освещения пути в дом

Если при кнопке пуска-останова двигателя в положении OFF открыть дверь водителя, фонарь подсветки выхода включится на 30 секунд. Если в течение 30 секунд закрыть дверь водителя, фонарь подсветки выхода погаснет через 15 секунд. Если дверь водителя закрыта и заблокирована, фонарь подсветки выхода выключится немедленно.

Фонарь подсветки выхода функции освещения пути в дом включится только один раз после останова двигателя и открытия двери водителя.

СТЕКЛООЧИСТИТЕЛИ И СТЕКЛОМЫВАТЕЛИ

■ Тип А

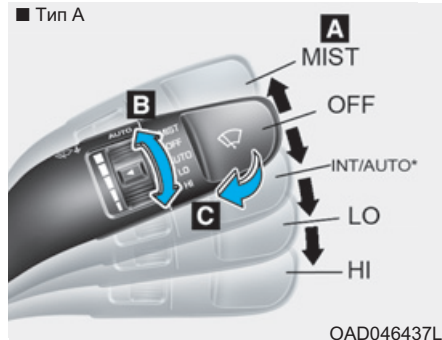

■ Тип В

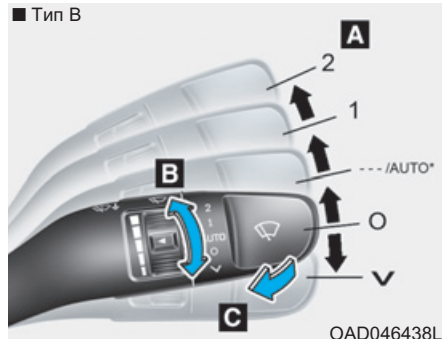

А : Регулятор скорости переднего стеклоочистителя

- MIST / √ – одиночный мах
- OFF / O – выключен
- INT / --- – прерывистая работа
- AUTO* – автоматическое управление
- LO / 1 – низкая скорость
- HI / 2 – высокая скорость

В : Регулировка периода прерывистого режима/ Регулировка интервала автоматического режима работы стеклоочистителя*

С : Мойка короткими взмахами

*: при наличии

Стеклоочистители ветрового стекла

Если кнопка пуска-останова двигателя находится в положении ON, функция действует, как показано ниже.

MIST / √ : Для выполнения одного цикла срабатывания стеклоочистителей следует переместить рычаг вверх и отпустить его. При удерживании рычага в этом положении очиститель ветрового стекла будет работать непрерывно. Если удерживать рычаг в этом положении, стеклоочистители будут работать постоянно.

OFF / O : стеклоочиститель не работает

INT / --- : стеклоочиститель работает в прерывистом режиме через постоянные интервалы времени. Используйте этот режим в небольшой дождь или туман. Для изменения частоты работы стеклоочистителя поверните ручку регулятора.

LO / 1 : очиститель ветрового стекла работает на низкой (первой) скорости.

HI / 2 : очиститель ветрового стекла работает на высокой (второй) скорости.

Информация

При наличии толстого слоя снега или льда на ветровом стекле перед использованием стеклоочистителей для обеспечения их работы в нормальном режиме включите обогреватель примерно на 10 минут или до тех пор, пока снег и/или лед не будут удалены.

Если не удалить снег и (или) лед перед использованием стеклоочистителя и омывателя, это может привести к повреждению системы стеклоочистителя и омывателя.

Auto (Автоматическое управление) (при наличии)

Датчик дождя, расположенный в верхней части ветрового стекла, определяет количество осадков и управляет частотой работы стеклоочистителей. Чем сильнее дождь, тем быстрее они работают.

При прекращении дождя стеклоочистители останавливаются. Для изменения частоты работы стеклоочистителей поверните ручку.

Если переключатель стеклоочистителя установлен в автоматический (AUTO) режим, то при переводе кнопки пуска-останова двигателя в положение ON щетки стеклоочистителя однократно перемещаются для самодиагностики системы. Если очиститель ветрового стекла не используется, переключатель должен быть установлен в положение OFF.

⚠ ОСТОРОЖНО

Для предотвращения травм от стеклоочистителя при работающем двигателе, когда переключатель очистителей ветрового стекла установлен на автоматический режим работы:

- Не прикасайтесь к верхней части ветрового стекла в месте установки датчика дождя.
- Не протирайте верхнюю часть ветрового стекла влажной или мокрой тканью.
- Не давите на ветровое стекло.

К СВЕДЕНИЮ

- Во время мытья автомобиля установить переключатель дворников в OFF положение, чтобы остановить автоматическую работу дворников. Стеклоочистители могут начать работать и получить повреждение в случае нахождения переключателя в положении AUTO при мойке автомобиля.
- Не снимайте крышку датчика, расположенную в верхней части ветрового стекла со стороны пассажира. Это может привести к повреждению элементов системы, на которое не будет распространяться гарантия.

Стеклоомыватель ветрового стекла

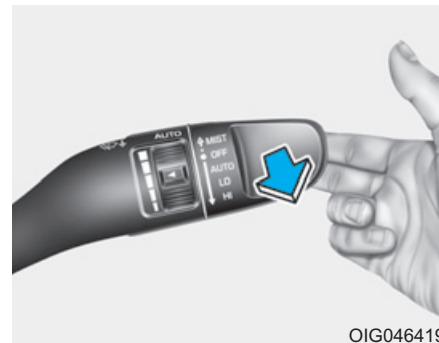

При нахождении рычага в положении OFF легко потяните его на себя для подачи жидкости на ветровое стекло и включения стеклоочистителей на 1 - 3 цикла работы. Работа стеклоомывателя и стеклоочистителя будет продолжаться до тех пор, пока вы не отпустите рычаг.

Если стеклоомыватель не работает, возможно, необходимо пополнить количество моющей жидкости в бачке стеклоомывателя.

 **ОСТОРОЖНО**

При отрицательных температурах следует **ВСЕГДА** обогреть ветровое окно с помощью дефростера, чтобы предотвратить замерзание жидкости омывателя на стекле, что может ухудшить видимость и привести к аварии с вероятностью тяжелой травмы или смерти.

 **ВНИМАНИЕ**

- Для предотвращения повреждения стеклоочистителей или ветрового стекла не включайте стеклоочистители, если ветровое стекло сухое.
- Для предотвращения возможного повреждения насоса стеклоомывателя ветрового стекла не включайте стеклоомыватель при отсутствии жидкости в его бачке.
- Для предотвращения повреждения рычагов стеклоочистителей и других элементов не пытайтесь перемещать стеклоочистители вручную.
- Во избежание потенциального повреждения системы стеклоочистителя и омывателя в зимний сезон и в холодную погоду следует использовать незамерзающую жидкость.

СИСТЕМА ПОМОЩИ ВОДИТЕЛЮ

Система предупреждения о сближении при парковке (задним ходом) (при наличии)



[A] : Датчик

Система предупреждения о сближении при парковке (задним ходом) при обнаружении какого-либо объекта на расстоянии до 120 см (50 дюймов) позади автомобиля подает звуковой сигнал. Эта вспомогательная система регистрирует предметы только в пределах зоны действия датчиков и неспособна обнаруживать объекты в зонах, где датчики не установлены.

ОСТОРОЖНО



- При движении в любом направлении **ОБЯЗАТЕЛЬНО** осматривайтесь по сторонам, чтобы не наехать на людей, объекты или препятствия.
- При проезде мимо объектов и пешеходов, в особенности детей, необходимо соблюдать особую осторожность.
- Необходимо учитывать, что некоторые типы объектов могут не отражаться на экране и не регистрироваться датчиками. Это зависит от материала или размеров объекта, а также от расстояния до него. Все перечисленные факторы влияют на эффективность датчиков.

Работа системы предупреждения о сближении при парковке (задним ходом)

Условия работы

- Система включается при движении задним ходом, когда кнопка запуска и остановки двигателя находится в положении ON. Если скорость транспортного средства выше 5 км/ч (3 миль/ч), система может не регистрировать предметы.
- Если скорость транспортного средства выше 10 км/ч (6 миль в час), системой не подаются предупреждающие сигналы, даже в случае обнаружения объектов.
- При регистрации более двух объектов одновременно первым будет распознан ближайший объект.

Типы предупредительных звуковых сигналов и индикаторов

Типы предупредительных звуковых сигналов	Индикатор
Если предмет находится на расстоянии 120–60 см (47–24 дюйма) от заднего бампера: Зуммер подает прерывистый сигнал.	
Если предмет находится на расстоянии 60–30 см (24–12 дюймов) от заднего бампера: Зуммер подает более частый прерывистый сигнал.	
Если предмет находится ближе 30 см (12 дюймов) от заднего бампера: Зуммер подает непрерывный сигнал.	

К СВЕДЕНИЮ

- Индикатор, объекты и состояние датчиков могут отличаться от показанных на рисунке в зависимости от ситуации. В случае мигания сигнализатора рекомендуется обратиться в официальное розничное предприятие продукции Genesis Branded для проверки автомобиля.
- Если звуковые предупредительные сигналы не подаются или зуммером подается сигнал сразу после переключения на задний ход (R), это может указывать на неисправность системы предупреждения о сближении при парковке (задним ходом). В этом случае рекомендуется как можно быстрее обратиться в официальный дилерский центр Genesis Branded для проверки транспортного средства.

Условия, при которых система предупреждения о сближении при парковке (задним ходом) не работает

Система помощи при парковке (задним ходом) может не работать надлежащим образом в следующих условиях:

- Обледенение датчика.
- Загрязнение, покрытие крышки датчика снегом, водой или другими посторонними веществами.

В следующих условиях возможен сбой системы предупреждения о сближении при парковке (задним ходом):

- При движении по неровностям, например, по грунтовым дорогам или с щебеночным покрытием, ухабам и уклонам.
- При наличии поблизости источников сильного звука, таких как автомобильные сирены, громкие мотоциклетные двигатели, срабатывание пневматических тормозов грузовиков, создающих помехи для датчиков системы.

- В сильный дождь или от водяных брызг.
- Наличие поблизости радиопередатчиков или мобильных телефонов.
- Покрытие датчиков снегом.
- На транспортном средстве установлено оборудование сторонних изготовителей, изменена высота бампера или установка датчиков.

Условия, при которых возможно уменьшение диапазона дальности обнаружения:

- Слишком высокая или слишком низкая температура наружного воздуха.
- Объекты диаметром менее 14 см (6 дюймов) и длиной менее 1 м (40 дюймов).

Объекты, которые могут не распознаваться датчиками:

- Острые или тонкие объекты, такие как тросы, цепи или небольшие стойки.
- Объекты, поглощающие излучение датчика, такие как одежда, губчатые материалы или снег.

ОСТОРОЖНО

Гарантия на новый автомобиль не распространяется на происшествия, повлекшие за собой повреждение автомобиля или травмирование людей, если они связаны с использованием системы предупреждения о сближении при парковке (задним ходом). При движении всегда будьте внимательны и осторожны.

Меры предосторожности при использовании системы предупреждения о сближении при парковке (задним ходом)

- Подаваемые системой предупреждения о сближении при парковке (задним ходом) могут быть нерегулярными и зависеть от скорости и формы обнаруженных объектов.
- Изменение высоты бампера или положения датчика, а также повреждение могут привести к системе предупреждения о сближении при парковке (задним ходом). На характеристики датчиков может также повлиять самостоятельная установка какого-либо дополнительного оборудования или принадлежностей.
- Датчик может не регистрировать объекты, находящиеся на расстоянии менее 30 см (11 дюймов) от него, или неправильно определять расстояние до них. Соблюдайте осторожность.

- Покрытие датчика снегом, грязью или водой, а также обледенение могут привести к его отказу. Для восстановления работоспособности следует протереть датчик мягкой тканью.
- Избегайте давления, царапин или ударов датчика о твердые предметы, способными повредить его поверхность. Эти действия могут вывести датчик из строя.
- Не направляйте струю воды под высоким давлением на датчики и область вокруг них. Удар струей воды под давлением может привести к поломке устройств.

Система предупреждения о сближении при парковке (задним/передним ходом) (при наличии)

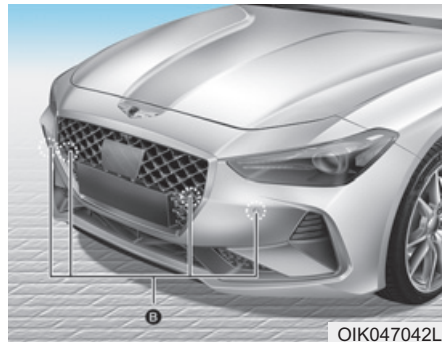

[A]: Задний датчик, [B]: Передний датчик

Система предупреждения о сближении при парковке (задним/передним ходом) помогает водителю, подавая звуковые сигналы при обнаружении какого-либо объекта на расстоянии 100 см (39 дюймов) спереди и 120 см (47 дюймов) сзади транспортного средства.

Эта вспомогательная система регистрирует предметы только в пределах зоны действия датчиков и неспособна обнаруживать объекты в зонах, где датчики не установлены.

ОСТОРОЖНО

- Перед началом движения следует **ОБЯЗАТЕЛЬНО** проверить наличие каких-либо объектов вокруг транспортного средства, чтобы избежать столкновения.
- При проезде мимо объектов и пешеходов, в особенности детей, необходимо соблюдать особую осторожность.
- Необходимо учитывать, что некоторые типы объектов могут не отражаться на экране и не регистрироваться датчиками. Это зависит от материала или размеров объекта, а также от расстояния до него. Все перечисленные факторы влияют на эффективность датчиков.

Работа системы предупреждения о сближении при парковке (задним/передним ходом)

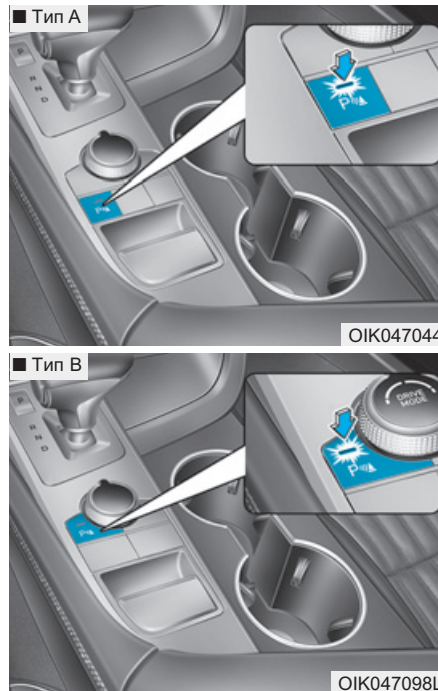

Условия работы

- Система включается, при нажатии кнопки управления системой предупреждения о сближении при парковке (задним/передним ходом) при работающем двигателе.
- При переводе рычага переключения передач в положение R (задний ход) система предупреждения о сближении при парковке (задним/передним ходом) включается автоматически. Однако если скорость транспортного средства превышает 10 км/ч (6 миль/ч), то система не будет подавать предупреждения даже в случае регистрации предметов. Если скорость транспортного средства превышает 20 км/ч (12 миль/ч), то система автоматически выключится. Для включения система нажмите кнопку системы предупреждения о сближении при парковке (задним/передним ходом).
- При регистрации более двух объектов одновременно первым будет распознан ближайший объект.

Типы предупредительных звуковых сигналов и индикаторов

Расстояние от объекта cm (in.)		Индикатор предупреждения		Предупредительный звуковой сигнал
		При движении вперед	При движении задним ходом	
61 ~ 100 (24 ~39)	Спереди		-	Зуммер работает прерывисто
61 ~ 120 (24 ~47)	Сзади	-		Зуммер работает прерывисто
31 ~ 60 (12 ~24)	Спереди			Зуммер подает сигнал часто
	Сзади	-		Зуммер подает сигнал часто
30 (12)	Спереди			Зуммер звучит непрерывно
	Сзади	-		Зуммер звучит непрерывно

К СВЕДЕНИЮ

- Индикатор, объекты и состояние датчиков могут отличаться от показанных на рисунке в зависимости от ситуации. В случае мигания сигнализатора рекомендуется обратиться в официальный дилерский центр Genesis Branded products для проверки системы.
- Если звуковые предупредительные сигналы не подаются или зуммером подается сигнал сразу после переключения на задний ход (R), это может указывать на неисправность системы предупреждения о сближении при парковке (задним/передним ходом). В этом случае рекомендуется как можно быстрее обратиться в официальный дилерский центр Genesis Branded для проверки транспортного средства.

Условия, при которых система предупреждения о сближении при парковке (задним/передним ходом) не работает

Система предупреждения о сближении при парковке (задним/передним ходом) может не работать должным образом в следующих условиях:

- Обледенение датчика.
- Загрязнение, покрытие крышки датчика снегом, водой или другими посторонними веществами.

В следующих условиях возможен сбой системы предупреждения о сближении при парковке (задним/передним ходом):

- При движении по неровностям, например, по грунтовым дорогам или с щебеночным покрытием, ухабам и уклонам.

- При наличии поблизости источников сильного звука, таких как автомобильные sireны, громкие мотоциклетные двигатели, срабатывание пневматических тормозов грузовиков, создающих помехи для датчиков системы.
- В сильный дождь или от водяных брызг.
- Наличие поблизости радиопередатчиков или мобильных телефонов.
- Покрытие датчиков снегом.
- На транспортном средстве установлено оборудование сторонних изготовителей, изменена высота бампера или установка датчиков.

Условия, при которых возможно уменьшение диапазона дальности обнаружения:

- Слишком высокая или слишком низкая температура наружного воздуха.
- Объекты диаметром менее 14 см и длиной менее 1 м.

Объекты, которые могут не распознаваться датчиками:

- Острые или тонкие объекты, такие как тросы, цепи или небольшие стойки.
- Объекты, поглощающие излучение датчика, такие как одежда, губчатые материалы или снег.

⚠ ОСТОРОЖНО

Гарантия на новый автомобиль не распространяется на происшествия, повлекшие за собой повреждение автомобиля или травмирование людей, если они связаны с использованием системы предупреждения о сближении при парковке (задним/передним ходом). При движении всегда будьте внимательны и осторожны.

Меры предосторожности при использовании системы предупреждения о сближении при парковке (задним/передним ходом)

- Подаваемые системой предупреждения о сближении при парковке (задним/передним ходом) могут быть нерегулярными и зависеть от скорости и формы обнаруженных объектов.
- Изменение высоты бампера или положения датчика, а также повреждение могут привести к системе предупреждения о сближении при парковке (задним/передним ходом). На характеристики датчиков может также повлиять самостоятельная установка какого-либо дополнительного оборудования или принадлежностей.
- Датчик может не регистрировать объекты, находящиеся на расстоянии менее 30 см (11 дюймов) от него, или неправильно определять расстояние до них. Соблюдайте осторожность.

- Покрытие датчика снегом, грязью или водой, а также обледенение могут привести к его отказу. Для восстановления работоспособности следует протереть датчик мягкой тканью.
- Не нажимайте, не царапайте и не подвергайте датчик ударным нагрузкам. Эти действия могут вывести датчик из строя.
- Не направляйте струю воды под высоким давлением на датчики и область вокруг них. Удар струей воды под давлением может привести к поломке устройств.

Монитор заднего вида (Тип А) (при наличии)

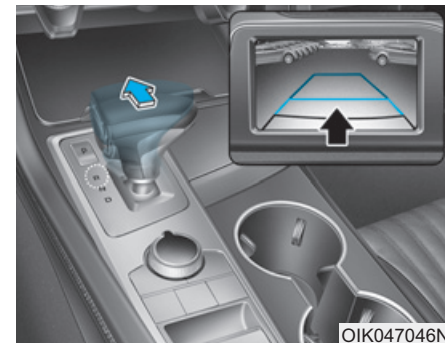
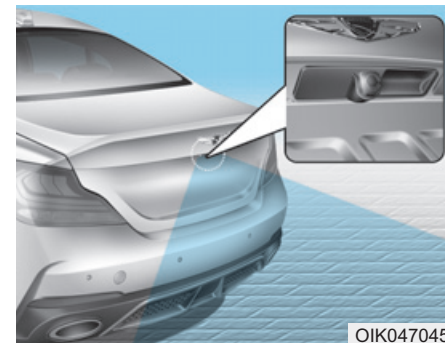

Монитор заднего вида включается при работающем двигателе и переводе рычага переключения передач в положение R (задний ход).

Эта вспомогательная система служит для передачи изображения обстановки позади транспортного средства через экран аудиосистемы и AVN при движении задним ходом.

ОСТОРОЖНО

Монитор заднего вида не является средством обеспечения безопасности. Он предназначен только для помощи водителю идентифицировать объекты позади средней части транспортного средства. Камерой НЕ ОХВАТЫВАЕТСЯ все пространство позади транспортного средства.

ОСТОРОЖНО

- При движении задним ходом не следует полагаться только на дисплей камеры заднего вида.
- Перед началом движения следует **ОБЯЗАТЕЛЬНО** проверить наличие каких-либо объектов вокруг транспортного средства, чтобы избежать столкновения.
- При проезде мимо объектов и пешеходов, в особенности детей, необходимо соблюдать особую осторожность.

К СВЕДЕНИЮ

- Не направляйте струю воды под высоким давлением на камеру и зону вокруг нее. Удар струей воды под давлением может привести к поломке устройств.
- Не используйте для очистки объектива очистители, содержащие кислоту, или щелочные моющие средства. Используйте только мягкое мыло или нейтральное чистящее средство и тщательно промойте водой.

Информация

Объектив камеры должен содержаться в чистоте. При загрязнении объектива грязью, водой или снегом камера может не работать надлежащим образом.

Монитор заднего вида (Тип В) (при наличии)

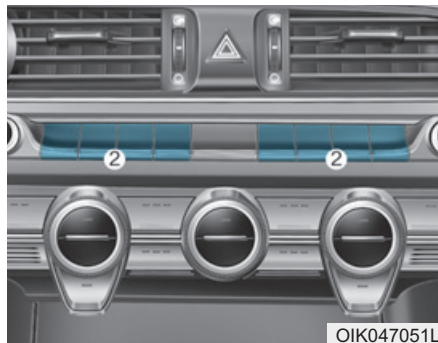

Камера заднего вида обеспечивает безопасность движения, позволяя отслеживать обстановку позади автомобиля через экран во время движения.

Система включается в следующих условиях:

- Двигатель работает
- Рычаг переключения передач находится в положении D (движение вперед) или N (нейтраль) и вы нажимаете кнопку (1)

Система отключается в следующих условиях:

- При повторном нажатии на кнопку (1)
- При нажатии кнопки системы AVN (2)

При движении автомобиля задним ходом экран переключается в режим парковки задним ходом.

Сигнализатор на экране загорается в следующих условиях:

- Открыта крышка багажника
- Открыта дверь водителя/пассажира

ОСТОРОЖНО

- Камера заднего вида является вспомогательной системой при вождении. Из соображений безопасности обязательно проверяйте обстановку сзади от автомобиля. Изображение на экране может отличаться от действительности.
- В случае присутствия посторонних веществ на объективе камеры заднего вида камера может не работать должным образом. Объектив должен быть чистым.
- При отображении обстановки позади автомобиля во время движения в верхнем правом углу отображается значок .

Монитор кругового обзора (при наличии)

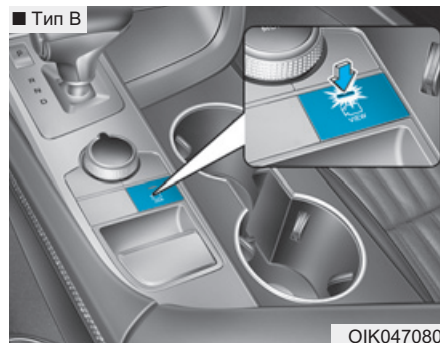
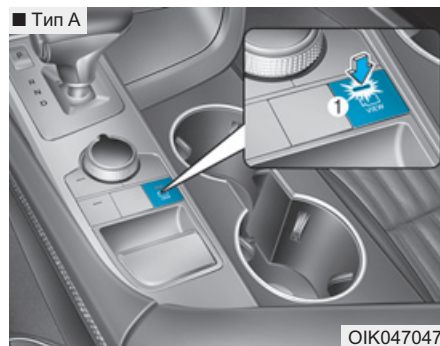

Система мониторинга кругового обзора обеспечивает обзор вокруг транспортного средства, что может быть полезным при парковке. Для использования системы нажмите кнопку (1, индикатор горит). Для выключения системы повторно нажмите на кнопку (1, индикатор не горит).

Условия работы

- При включенном зажигании.
- При переключении селектора в положение «D», «N» или «R»
- При снижении скорости транспортного средства до 15 км/ч

i Информация

- Если скорость автомобиля выше 15 км/ч, система выключается. Система не включится снова автоматически, даже если скорость будет ниже 15 км/ч. Нажмите кнопку еще раз, чтобы выключить системы (1, индикатор горит).

- При движении задним ходом система включается автоматически, независимо от скорости транспортного средства и положений кнопки. Однако если при движении вперед скорость транспортного средства выше 15 км/ч, система SVM выключается.
- На системе SVM отображается сообщение в перечисленных ниже случаях.
 - Открыт багажник.
 - Открыта дверь водителя.
 - Открыта дверь пассажира.
 - Наружные зеркала заднего вида находятся в сложенном состоянии.
- Если система SVM не функционирует должным образом, ее следует проверить в официальном дилерском центре Genesis Branded products.

Для более подробной информации см. отдельное руководство для вашего автомобиля.

⚠ ВНИМАНИЕ



ODH047435

- 1) Передняя камера
- 2) Левая/правая камера
- 3) Задняя камера

Система мониторинга кругового обзора является лишь вспомогательной функцией. Перед началом движения следует **ОБЯЗАТЕЛЬНО** убедиться в отсутствии предметов или препятствий вокруг автомобиля.

К СВЕДЕНИЮ

- Объектив камеры должен всегда содержаться в чистоте. При загрязнении объектива камера может не работать надлежащим образом.

Монитор заднего вида (при наличии)



OIK047049



OIK047050

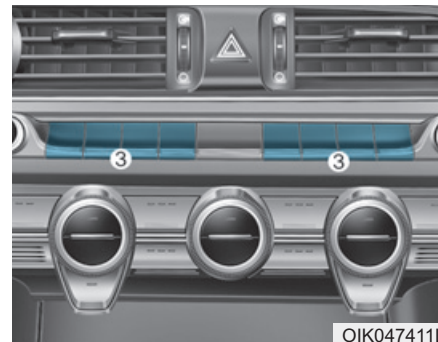

OIK047411L

Вы можете отслеживать обстановку позади автомобиля через экран во время движения.

Система включается в следующих условиях:

- Двигатель работает.
- Скорость автомобиля превышает 15 км/ч и вы нажимаете кнопку SVM (1), индикатор включен.
- Скорость автомобиля составляет менее 15 км/ч и вы нажимаете  (2) на экране

Система отключается в следующих условиях:

- При нажатии кнопки SVM (1), индикатор выключается
- При нажатии  (2) на экране еще раз
- Затем при нажатии кнопки аудиосистемы или системы AVN (3)

Информация

- Если скорость автомобиля выше 15 км/ч (9 миль/ч)
 - изображение заднего вида остается включенным, когда на экране отображается обстановка позади автомобиля
 - экран (верхний, передний широкоугольный, передний правый и передний левый) других режимов системы SVM отключается и переключается на оригинальный экран AVN когда другие режимы присутствуют на экране

- Если система SVM включена, а скорость автомобиля составляет менее 15 км/ч (9 миль/час)
 - изображение заднего вида остается включенным, когда на экране отображается обстановка позади автомобиля
 - при нажатии  (2) на экране появляется всплывающее окно для выбора режима SVM (верхний, передний широкоугольный, передний правый и передний левый)
- При движении задним ходом изображение заднего вида появится на экране автоматически независимо от скорости автомобиля или состояния кнопки SVM (1).
 - Если изображение заднего вида остается включенным, экран переключается в режим парковки задним ходом.
 - Если экран (верхний, передний широкоугольный, передний правый и передний левый) других режимов системы SVM был включен, появится исходный режим изображения заднего вида.

- При перемещении рычага селектора передач АКПП из положения R (задний ход) в положение D (движение) экран отображается экран предыдущего режима.
- На системе SVM отображается сообщение в перечисленных ниже случаях:
 - открыт багажник;
 - открыта дверь водителя/пассажира;
 - наружные зеркала заднего вида находятся в сложенном состоянии.

ОСТОРОЖНО

- Камера заднего вида является вспомогательной системой при вождении. Из соображений безопасности обязательно проверяйте обстановку сзади от автомобиля. Изображение на экране может отличаться от действительности.
- В случае присутствия посторонних веществ на объективе камеры заднего вида камера может не работать должным образом. Объектив должен быть чистым.
- При отображении обстановки позади автомобиля во время движения в верхнем правом углу отображается значок .

АВТОМАТИЧЕСКАЯ СИСТЕМА УПРАВЛЕНИЯ МИКРОКЛИМАТОМ (ПРИ НАЛИЧИИ)

■ Тип А



■ Тип В



1. Регулятор температуры на стороне водителя
2. Регулятор температуры на стороне пассажира
3. Кнопка AUTO (автоматическое управление)
4. Кнопка выключения (OFF)
5. Кнопка обогревателя ветрового стекла
6. Регулятор скорости вентилятора
7. Кнопка управления притоком свежего воздуха
8. Кнопка выбора режима (водитель)
9. Кнопка SYNC (синхронизация)
10. Кнопка выбора информационного экрана климатической установки
11. Кнопка обогревателя заднего стекла
12. Кнопка включения кондиционера

Расположение переключателей может отличаться в зависимости от применимости функций к вашему автомобилю.

OIK047300/OIK047301

Автоматическое управление обогревом и кондиционированием воздуха

Автоматическая система климат-контроля контролируется путем выбора желаемой температуры.



1. Нажмите кнопку AUTO (включение автоматического режима).

Режимы, скорость работы вентилятора, подача воздуха и кондиционирование воздуха будут регулироваться автоматически в соответствии с настройкой температуры.



2. Поверните ручку регулятора температуры для выбора требуемого значения. Когда температура установлена на минимум (Lo), система кондиционирования воздуха работает постоянно.

Чтобы отключить автоматическое управление, задействуйте любую из следующих кнопок и переключателей:

- Кнопка переключения режима
- Кнопка обогревателя ветрового стекла

(Нажмите кнопку больше одного раза, чтобы отменить функцию обогревателя ветрового стекла. На информационном дисплее снова появится символ AUTO.)

- Регулятор скорости вентилятора
- Выбранная функция будет управляться вручную, тогда как другие функции будут работать в автоматическом режиме.

Для Вашего удобства и улучшения эффективности климат-контроля используйте кнопку «AUTO» и установите температуру на 22°C (72°F).



OIK047059

i Информация

Для обеспечения хорошего управления системой обогрева и охлаждения запрещается размещать что-либо рядом с датчиком.

Ручное управление обогревом и кондиционированием воздуха

Управление отоплением и кондиционированием может осуществляться также и в ручном режиме путем нажатия кнопок, отличных от кнопки AUTO. В таком случае система последовательно переключается в те режимы, которые выбраны в порядке переключения их кнопками. При нажатии любой кнопки, кроме кнопки AUTO, в автоматическом режиме работы, те функции, которые не были выбраны вручную, будут управляться автоматически.

1. Запустите двигатель.
2. Установите ручку управления режимом по своему усмотрению.

Для повышения эффективности обогрева и охлаждения:

- Обогрев:
- Охлаждение:

3. Установите ручку управления температурой воздуха по своему усмотрению.

4. Установите переключатель режимов подачи внешнего воздуха в положение подачи внешнего (свежего) воздуха.
5. Настройте скорость вращения вентилятора по своему усмотрению.
6. При необходимости включите кондиционер.
7. Для возврата в автоматический режим управления нажмите кнопку AUTO.

Выбор режима работы

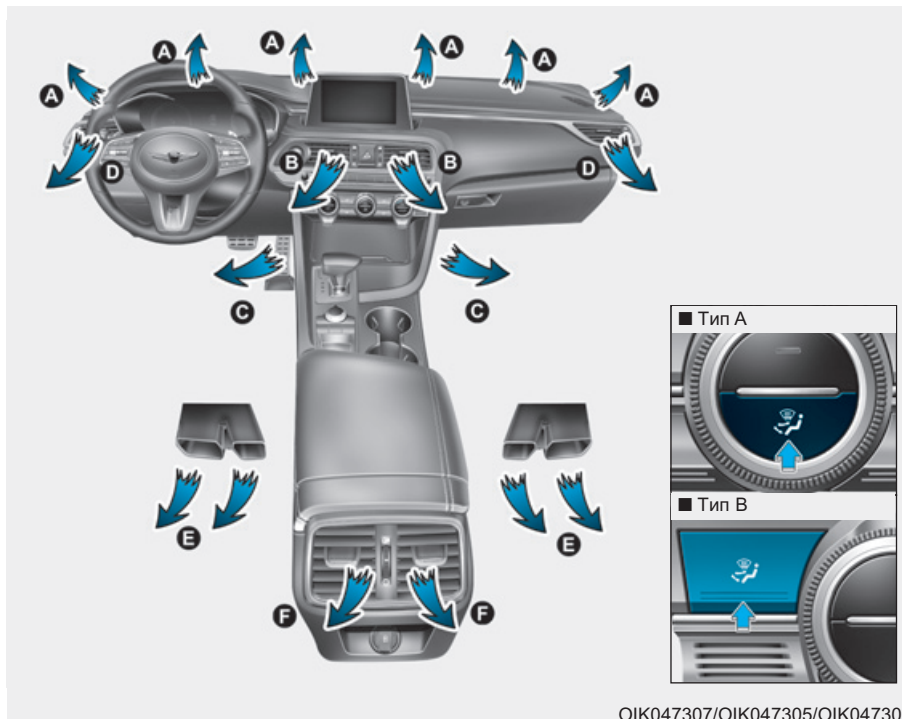

ОIK047307/ОIK047305/ОIK047306

Кнопка выбора режима работы осуществляет управление направлением подачи воздуха через систему вентиляции.

Подача воздуха осуществляется через следующие отверстия:



Подача воздуха через вентиляционные отверстия передней панели - сопла (B, D, F)

Поток воздуха направляется на верхнюю часть тела и в лицо человека. Кроме того, возможна настройка положения каждого вентиляционного отверстия для направления потока подаваемого через него воздуха.

Подача воздуха через вентиляционные отверстия передней панели и в нижнюю часть салона - сопла (B, D, C, E, F)

Поток воздуха направляется в лицо человека и в нижнюю часть салона.



Подача воздуха в нижнюю часть салона - сопла (A, C, D, E, F)

Основная часть воздуха направляется в нижнюю часть салона, а незначительное его количество подается на ветровое стекло и к боковым соплам для предотвращения обмерзания остекления.



Подача воздуха в нижнюю часть салона и на ветровое стекло - сопла (A, C, D, E, F)

Основная часть воздуха направляется в нижнюю часть салона и на ветровое стекло, а незначительное его количество подается к боковым соплам для предотвращения обмерзания остекления.



Подача воздуха на ветровое стекло - сопла (A)

Основная часть воздуха направляется на ветровое стекло, а незначительное его количество подается к боковым соплам для предотвращения обмерзания остекления.



Вентиляционные отверстия в панели приборов

С помощью дискового регулятора вентиляционные отверстия могут быть открыты (☼) или закрыты (○) по отдельности.

Также можно настроить направление подачи воздуха через эти вентиляционные отверстия при помощи рычажка, как это показано на рисунке.

Управление температурным режимом



Увеличение температуры выполняется поворотом регулятора вправо. Уменьшение температуры выполняется поворотом регулятора влево.



Равномерное регулирование температуры со стороны водителя и пассажира

- Нажать кнопку "SYNC" (синхронизация) для равномерного регулирования температуры со стороны водителя и пассажира. Со стороны пассажира температура устанавливается такой же, как и со стороны водителя.
- Повернуть ручку регулятора температуры со стороны водителя. Температуры и со стороны водителя, и со стороны пассажира будут откорректированы одинаково.

Раздельное регулирование температуры со стороны водителя и пассажира

Нажать кнопку "SYNC" (синхронизация) еще раз для раздельного регулирования температуры со стороны водителя и пассажира. Загорится индикатор кнопки.

Преобразование температуры

Если аккумуляторная батарея разряжена или отсоединена, режим отображения температуры будет переключен на градусы Цельсия.

Изменение единиц измерения температуры с °C на °F и с °F на °C:

- Автоматическая система управления климатической установкой

Нажмите кнопку AUTO и удерживайте 3 секунды, одновременно нажимая кнопку OFF (ВЫКЛ).

- Комбинация приборов

Перейдите в режим User Settings [Установки] → Other Features [Другие функции] → Temperature Unit [Ед. изм. темпер.].

При этом изменятся единицы измерения температуры на ЖК-дисплее комбинации приборов и на экране климатической установки.

Переключатель режимов подачи воздуха

■ Тип А



OIK047312

■ Тип В

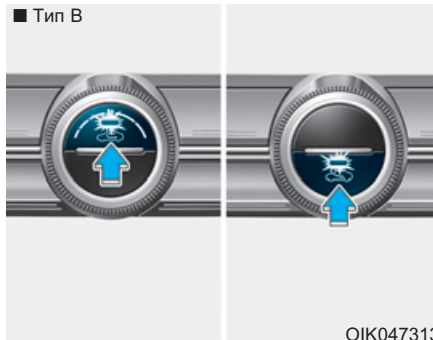

OIK047313

Этот орган управления используется для выбора одного из двух режимов подачи воздуха: подача внешнего (свежего) воздуха или рециркуляция.

Для изменения режима забора воздуха нажмите кнопку.

Рециркуляция



При нахождении переключателя в положении рециркуляции в систему отопления и вентиляции поступает воздух из салона; там он нагревается или охлаждается в зависимости от выбранного режима работы системы.

Подача внешнего (свежего) воздуха

■ Type A

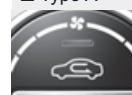

■ Type B



При нахождении переключателя в этом положении в систему отопления и вентиляции поступает наружный воздух; там он нагревается или охлаждается в зависимости от выбранного режима работы системы.

i Информация

Рекомендуется использовать подачу свежего воздуха.

Длительная работа отопителя в положении рециркуляции (без кондиционера) может привести к запотеванию лобового стекла и боковых стекол, а воздух в салоне станет спертым.

Длительная работа кондиционера воздуха в режиме рециркуляции воздуха приводит к чрезмерному высушиванию воздуха в салоне автомобиля.

⚠ ОСТОРОЖНО

- **П р о д о л ж и т е л ь н о е** использование системы климат-контроля в режиме рециркуляции воздуха может привести к увеличению уровня влажности внутри автомобиля, из-за чего могут запотеть стекла и ухудшиться видимость.

- **З а п р е щ а е т с я** спать в автомобиле со включенной системой кондиционирования воздуха или обогрева. Это может привести к серьезному вреду здоровью или смерти вследствие снижения уровня кислорода и/или изменения температуры тела.
- **П р о д о л ж и т е л ь н о е** использование системы климат-контроля в режиме рециркуляции воздуха может привести к слабости и сонливости и потере управления автомобилем. Во время вождения как можно чаще следует включать режим подачи свежего воздуха.

Настройка скорости вращения вентилятора



ОК047314

Частоту вращения вентилятора можно менять, поворачивая регулятор скорости вращения вентилятора. Поверните регулятор вправо для увеличения скорости работы вентилятора.

Нажатие кнопки OFF (Выкл.) приводит к выключению вентилятора.

К СВЕДЕНИЮ

Работа вентилятора при включенном зажигании может привести к разряду аккумуляторной батареи. Вентилятор следует включать при работающем двигателе.



Система кондиционирования

Для включения системы кондиционирования нажмите на кнопку A/C (при этом загорится расположенная в ней контрольная лампа).

Повторное нажатие на эту кнопку приводит к выключению системы кондиционирования.

Режим отключения



Нажмите кнопку OFF, чтобы выключить систему климат-контроля. Несмотря на это вы можете управлять кнопками выбора режима и впуска воздуха, пока кнопка пуска-останова двигателя находится в положении ON (Вкл.).

Кнопка выбора информационного экрана климатической установки





Для отображения информации, связанной с работой системы климат-контроля на экране AVN нажмите кнопку выбора информационного экрана климат-контроля.

Работа системы

Вентиляция

1. Установите ручку управления режимом в положение .
2. Установите переключатель режимов подачи воздуха в положение подачи внешнего (свежего) воздуха.
3. Установите ручку управления температурой воздуха по своему усмотрению.
4. Настройте скорость вращения вентилятора по своему усмотрению.

Обогрев

1. Установите ручку управления режимом в положение .
 2. Установите переключатель режимов подачи воздуха в положение подачи внешнего (свежего) воздуха.
 3. Установите ручку управления температурой воздуха по своему усмотрению.
 4. Настройте скорость вращения вентилятора по своему усмотрению.
 5. При необходимости обогрева с понижением влажности воздуха включите кондиционер.
- При запотевании ветрового стекла установите ручку управления режимом в положение  или .

Советы по эксплуатации

- Для предотвращения попадания в салон пыли или неприятных запахов через систему вентиляции следует временно установить переключатель режимов подачи воздуха в положение рециркуляции. Обязательно верните регулятор в положение подачи внешнего воздуха, когда источник раздражения окажется позади, чтобы в машину попадал свежий воздух. Тем самым будет обеспечено сохранение внимательности водителя и удобных условий для его работы.
- Для предупреждения запотевания лобового стекла с внутренней стороны, следует установить переключатель режимов подачи внешнего воздуха в положение, соответствующее подаче свежего воздуха, ручку настройки скорости вращения вентилятора и ручку управления температурой воздуха можно установить по своему усмотрению.

Система кондиционирования

Все автомобили Genesis Branded - в системах кондиционирования воздуха используется хладагент R-134a или R1234yf.

1. Запустите двигатель. Нажмите кнопку включения системы кондиционирования.
2. Установите ручку управления режимом в положение .
3. Установите переключатель режимов подачи внешнего воздуха в положение рециркуляции воздуха.
4. Установите ручку управления скоростью вращения вентилятора и ручку управления температурным режимом таким образом, чтобы получить наиболее комфортные условия в салоне.

К СВЕДЕНИЮ

- Для обеспечения правильного и безопасного функционирования холодильный контур должны обслуживать только специально обученные и сертифицированные специалисты.
- Обслуживание холодильного контура необходимо выполнять в хорошо проветриваемом помещении.
- Для ремонта или замены испарителя (змеевика охлаждения) кондиционера запрещается использовать испаритель, снятый с другого или аварийного автомобиля. Новые испарители MAC должны быть сертифицированы и иметь соответствующую маркировку, как отвечающие требованиям стандарта SAE J2842.

К СВЕДЕНИЮ

- При использовании системы кондиционирования внимательно следите за указателем температуры двигателя при движении в гору или в плотном потоке транспорта в случае жаркой погоды. Работа системы кондиционирования может привести к перегреву двигателя. Если указатель температуры двигателя показывает его перегрев, оставьте включенным вентилятор, но выключите систему кондиционирования.
- При открытых окнах и высокой влажности окружающего воздуха работа системы кондиционирования может привести к образованию капель влаги внутри автомобиля. Поскольку излишняя влага может привести к отказу электрооборудования, работа системы кондиционирования допускается только при закрытых окнах.

Советы по эксплуатации системы кондиционирования

- Если автомобиль был оставлен на стоянке под прямыми солнечными лучами в жаркую погоду, откройте на короткое время окна автомобиля для выпуска горячего воздуха из салона наружу.
- После достижения достаточного охлаждения переключитесь обратно из режима рециркуляции воздуха в режим подачи наружного воздуха.
- Для уменьшения влаги на внутренних поверхностях стекол в дождливые дни или дни повышенной влажности воздуха используйте систему кондиционирования при закрытых стеклах и люке в крыше.
- Для обеспечения максимальной производительности системы кондиционирования воздуха используйте ее каждый месяц в течение хотя бы нескольких минут.

- При интенсивном использовании кондиционера разница температур наружного воздуха и воздуха обдува ветрового стекла может вызвать образование влаги на наружной поверхности ветрового стекла, что ведет к ухудшению видимости. В этом случае следует установить кнопку выбора режима в положение (🌀) и уменьшить скорость вращения вентилятора.

Техническое обслуживание системы

Воздушный фильтр системы климат-контроля

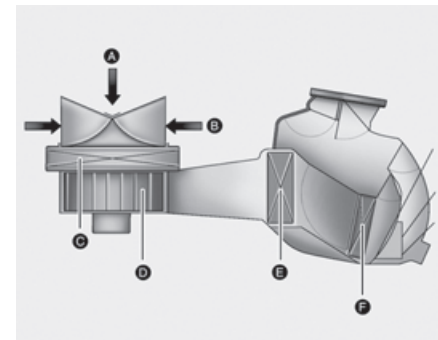

- [A] : Наружный воздух
[B] : Рециркулируемый воздух
[C] : Воздушный фильтр климат-контроля
[D] : Вентилятор
[E] : Сердечник испарителя
[F] : Сердечник обогревателя

Этот фильтр установлен за перчаточным ящиком. Он отфильтровывает пыль и другие загрязнители, проникающие в автомобиль через систему обогрева и кондиционирования воздуха.

Для замены воздушного фильтра системы климат-контроля рекомендуется обратиться к уполномоченному дилеру Genesis Branded в соответствии с графиком технического обслуживания. При эксплуатации автомобиля в суровых условиях, таких как пыльные, неровные дороги, требуется более частая проверка и замена воздушного фильтра системы климат-контроля.

При значительном снижении расхода воздуха рекомендуется обратиться в официальное розничное предприятие продукции Genesis Branded для проверки системы.

Проверка количества хладагента и смазочного материала компрессора

В случае низкого уровня хладагента производительность системы кондиционирования воздуха снижается. Чрезмерное заполнение также негативно сказывается на системе кондиционирования воздуха.

Поэтому, в случае нарушения нормальной работы, рекомендуется обратиться в официальный дилерский центр Genesis Branded products для проверки системы.

⚠ ОСТОРОЖНО

Автомобили, оборудованные R-134a



Поскольку хладагент находится под очень высоким давлением, к обслуживанию системы кондиционирования воздуха должен допускаться только обученный и сертифицированный персонал. Систему следует заполнять только рекомендованным маслом в строго определенном объеме.

Несоблюдение этого правила может привести к повреждению оборудования автомобиля или травмированию персонала.

⚠ ОСТОРОЖНО

Автомобили с R-1234yf



Так как хладагент **м о ж е т** воспламениться при очень высоком давлении, обслуживание системы кондиционирования воздуха должны проводить только обученные и сертифицированные технические специалисты. Важно использовать правильный тип и количество масла и хладагента.

В противном случае возможно повреждение автомобиля и нанесение травм.

Рекомендуется как можно скорее обратиться в официальное розничное предприятие продукции Genesis Branded для обслуживания системы кондиционирования воздуха.

УСТРАНЕНИЕ ИНЕЯ И ЗАПОТЕВАНИЯ С ВЕТРОВОГО СТЕКЛА

ОСТОРОЖНО

Обогрев ветрового стекла

Не используйте положение  или  в режиме охлаждения при высоком уровне влажности наружного воздуха. Разница между температурой наружного воздуха и температурой ветрового стекла может вызвать запотевание внешней поверхности ветрового стекла, что приведет к потере обзора. В таком случае установите ручку или кнопку выбора режима в положение , а ручку или кнопку настройки скорости вращения вентилятора в положение малой скорости вращения.

- Для максимального обогрева ветрового стекла установите рукояткой выбора температуры максимальную температуру, а рукояткой выбора скорости работы вентилятора - максимальную скорость. Включите кнопку обогрева ветрового стекла на дисплее климат-контроля. После периода прогрева двигателя теплый воздух будет направляться к ветровому стеклу.
- Если при устранении инея или запотевания с остекления необходимо обеспечить подачу воздуха в нижнюю часть салона, установите режим подачи воздуха в нижнюю часть салона и на лобовое стекло.
- Перед началом движения полностью удалите снег и лед с ветрового стекла, заднего стекла, наружных зеркал заднего вида и со всех боковых стекол.
- Полностью удалите снег и лед с капота и с решетки воздухозаборника для повышения эффективности работы отопителя салона и обогревателя стекол, а также уменьшения вероятности запотевания внутренней стороны трового стекла.

Информация

Если температура двигателя остается холодной после запуска, то может потребоваться краткий период прогрева двигателя перед тем, как подаваемый поток воздуха станет теплым или горячим.

Для устранения запотевания внутренней стороны ветрового стекла

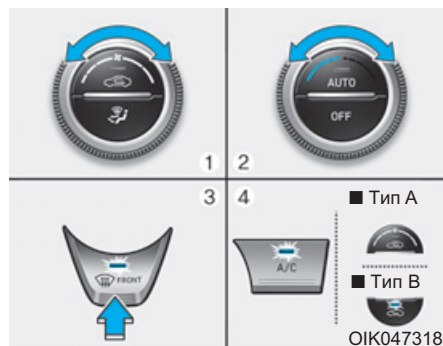

1. Выберите требуемое значение скорости вращения вентилятора.
2. Выберите требуемое значение температуры.
3. Нажмите кнопку включения обогревателя остекления (FRONT).

4. Произойдет автоматическое включение системы кондиционирования в соответствии с измеренной температурой окружающего воздуха и режима забора наружного (свежего) воздуха.

Если кондиционирование воздуха, режим забора наружного (свежего) воздуха и более высокая скорость вращения вентилятора не выбраны автоматически, произведите их ручную настройку при помощи соответствующей кнопки или ручки.

При выборе позиции (FRONT) произойдет переключение скорости вращения вентилятора с более низкой на более высокую.

Для устранения инея с внешней стороны ветрового стекла

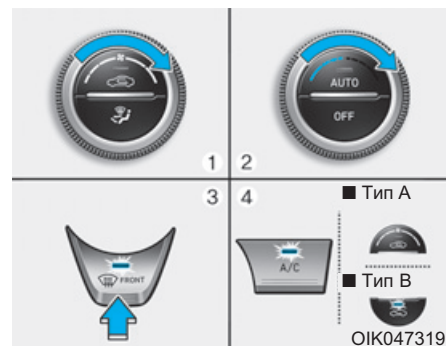



1. Установите максимальную скорость вращения вентилятора.
2. Установите максимальное значение температуры (HI).
3. Нажмите кнопку включения обогревателя остекления (FRONT).
4. Произойдет автоматическое включение системы кондиционирования в соответствии с измеренной температурой окружающего воздуха и режима подачи наружного (свежего) воздуха.

При выборе позиции  произойдет переключение скорости вращения вентилятора с низкой на высокую.

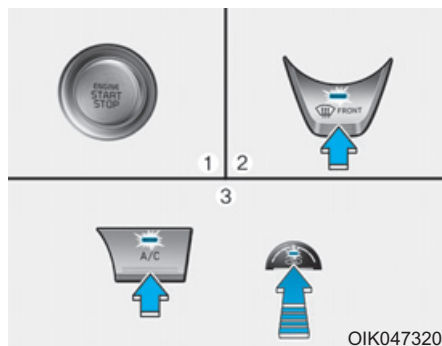
Алгоритм работы системы устранения запотевания (при наличии)



Для уменьшения вероятности запотевания ветрового стекла с внутренней стороны осуществляется автоматическое управление режимом подачи воздуха и работой системы кондиционирования в соответствии с определенными условиями, такими как положения  и . Для отмены алгоритма работы системы устранения запотевания или для его возврата к исходным установкам, выполните следующие действия.

1. Переведите кнопку запуска и остановки двигателя в положение ON.
2. Выберите режим подачи воздуха на ветровое стекло путем нажатия соответствующей кнопки ().
3. Удерживая кнопку включения системы кондиционирования (A/C) в нажатом состоянии, нажмите на кнопку переключения режимов подачи воздуха не менее 5 раз в течение 3 секунд.

Индикатор кнопки управления забором воздуха мигнет 3 раза. Это указывает на то, что логическая схема обогрева стекла не работает.

Если АКБ была разряжена или отсоединена, то логическая схема обогрева стекла включится в состоянии, заданном по умолчанию.

Автоматическая система предотвращения запотевания (при наличии)



Автоматическая система предотвращения запотевания обеспечивает уменьшение вероятности запотевания внутренней стороны лобового стекла путем измерения содержания влаги.

Система автоматической очистки запотевшего стекла работает когда включен обогреватель или кондиционер.

i Информация

При температуре наружного воздуха ниже -10°C нормальная работа система автоматического обогрева ветрового стекла не гарантируется.



При работе системы автоматического обогрева ветрового стекла загорается индикатор.

При обнаружении в салоне высокого уровня влажности система автоматического обогрева ветрового стекла работает следующим образом:

- Ступень 1: включение кондиционера воздуха, подача наружного воздуха
- Ступень 2: подача воздуха на лобовое стекло
- Ступень 3: увеличение подачи воздуха на лобовое стекло

Если кондиционер выключен или вручную выбран режим рециркуляции воздуха, в то время как система автоматического предотвращения запотевания включена, то индикатор системы автоматического предотвращения запотевания мигнет 3 раза, указывая на отмену работы в ручном режиме.

Выключение системы автоматического обогрева ветрового стекла

1. Нажмите кнопку запуска/останова двигателя.
2. Нажмите и удерживайте нажатой кнопку обогрева ветрового стекла более 3 секунд.
3. При отключении системы автоматического обогрева ветрового стекла индикатор в кнопке обогревателя ветрового стекла мигнет 3 раза и на информационном экране климат-контроля отобразится сообщение ADS OFF (система автоматического обогрева ветрового стекла выключена).

Включение системы автоматического обогрева ветрового стекла

1. Нажмите кнопку запуска/останова двигателя.
2. Нажмите и удерживайте нажатой кнопку обогрева ветрового стекла более 3 секунд.
3. При включении системы автоматического обогрева ветрового стекла индикатор в кнопке обогревателя ветрового стекла мигнет 6 раз и на информационном экране климат-контроля погаснет сообщение ADS OFF (система автоматического обогрева ветрового стекла выключена).

i Информация

- Если кондиционер воздуха включен системой автоматического обогрева ветрового стекла, то при попытке его выключения индикатор мигнет 3 раза и кондиционер не отключится.
- Для эффективной работы системы не выбирайте положение рециркуляции воздуха в период, когда работает автоматическая система предотвращения запотевания стекол.

К СВЕДЕНИЮ

Не удаляйте крышку датчика, расположенную в верхней части ветрового стекла.

Это может привести к повреждению элементов системы, на которое не будет распространяться действие гарантии.

Дефростер

К СВЕДЕНИЮ

Чтобы не повредить нити обогрева заднего стекла (приклеены на внутренней поверхности стекла) не используйте для его чистки острые инструменты или средства для мойки стекол, содержащие абразивные материалы.

i Информация

Информация о размораживании и устранении запотевания ветрового стекла приведена в параграфе “Размораживание и устранение запотевания лобового стекла” данного главы.

Обогреватель заднего стекла



01K047302

При работающем двигателе обогреватель нагревает заднее окно изнутри и снаружи для устранения инея, запотевания и ледяного налета.

- Чтобы включить обогреватель заднего стекла нажмите соответствующую кнопку на передней центральной панели переключателей. При включении обогревателя заднего стекла на кнопке загорается индикатор.
- Чтобы выключить обогреватель, еще раз нажмите кнопку.

i Информация

- Если заднее стекло покрыто толстым слоем снега, перед включением обогревателя смахните снег щеткой.
- Обогреватель заднего стекла автоматически выключается примерно через 20 минут или после выключения зажигания.

Обогреватель наружных зеркал заднего вида (при наличии)

При наличии в автомобиле обогревателя зеркал заднего вида он будет работать одновременно с включением обогревателя заднего стекла.

ДОПОЛНИТЕЛЬНЫЕ ФУНКЦИИ СИСТЕМЫ КЛИМАТ-КОНТРОЛЯ

Автоматическая вентиляция (при наличии)

Система автоматически включает режим забора внешнего (свежего) воздуха, когда система климат-контроля работает в течение определенного периода времени (приблизительно 30 минут) при низкой температуре и включенном режиме рециркуляции.

Отмена или повторная активация автоматической вентиляции

Когда система кондиционирования воздуха включена, выберите режим «к лицу» , затем, удерживая кнопку кондиционера, нажмите кнопку рециркуляции воздуха 5 раз в течение 3 секунд.

При отмене автоматической вентиляции индикатор мигает 3 раза. При включении автоматической вентиляции индикатор мигает 6 раз.

Переключение режимов подачи воздуха при открытии люка в крыше (при наличии)

При открытии верхнего люка во время работы обогревателя / системы кондиционирования воздуха автоматически выбирается режим забора наружного (свежего) воздуха.

При попытке выбора режима рециркуляции воздуха система остается в выбранном режиме в течение 3 минут, затем автоматически возвращается в режим забора наружного (свежего) воздуха.

При закрывании люка в крыше режим подачи воздуха вернется к исходному выбранному положению.

Интеллектуальная система вентиляции (при наличии)

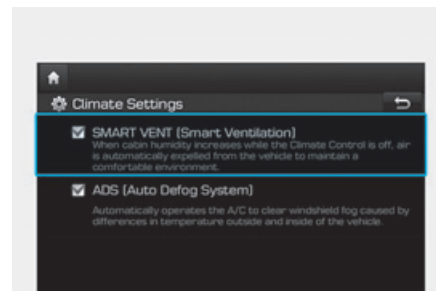

01K047113L

Интеллектуальная система вентиляции поддерживает приятный, чистый воздух в салоне автоматически перенаправляя и изменяя температуру и влажность воздуха во время управления автомобилем при выключенной системе кондиционирования.

При начале работы интеллектуальной системы вентиляции на 5 секунд будет отображено сообщение «SMART VENTILATION ON [Автовентиляция вкл.]».

ОТДЕЛЕНИЯ ДЛЯ ХРАНЕНИЯ ВЕЩЕЙ

Информация

- Работа интеллектуальной системы вентиляции останавливается при нажатии кнопки выключения системы климат-контроля.
- Работа интеллектуальной системы вентиляции останавливается при нажатии любой кнопки системы климат-контроля.
- Интеллектуальная система вентиляции может не работать при низкой скорости движения автомобиля.

ОСТОРОЖНО

Недопустимо хранить в транспортном средстве зажигалки, пропановые баллоны или другие огнеопасные или взрывчатые материалы. Они могут загореться и/или взорваться при длительном воздействии на автомобиль высокой температуры.

ОСТОРОЖНО

Крышки всех вещевых ящиков при движении ВСЕГДА должны быть закрытыми. Находящиеся внутри транспортного средства предметы двигаются относительно земли со скоростью транспортного средства. При резком торможении или повороте, а также в случае аварии, они могут вылететь из ящиков и нанести водителю и пассажирам серьезные травмы.

К СВЕДЕНИЮ

Во избежание возможной кражи не оставляйте ценные предметы в отделениях для хранения вещей.

Отделение в центральной консоли

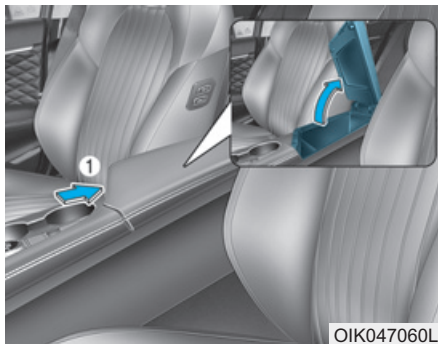

Открытие:
Нажмите кнопку (1).

Перчаточный ящик

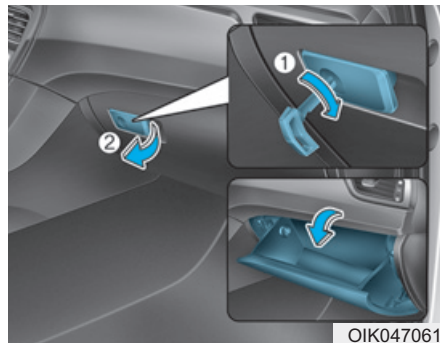

Вещевой ящик может быть заперт и открыт механическим ключом (1).

Открытие:
Потяните рычаг вверх (2).

ОСТОРОЖНО

Дверца вещевого ящика после использования **ВСЕГДА** должна находиться в закрытом положении.

В случае аварии открытая дверца вещевого ящика может стать причиной серьезной травмы пассажира, даже при пристегнутом ремне безопасности.

Отсек для солнцезащитных очков (при наличии)



Открытие:

нажать на крышку, после чего отсек медленно откроется. Солнцезащитные очки необходимо положить в дверцу отсека стеклами наружу.

Закрытие:

Нажать для возврата в исходное положение.

Во время движения футляр для солнцезащитных очков должен оставаться закрытым.

⚠ ОСТОРОЖНО

- Не размещайте внутри отделения для солнцезащитных очков посторонние предметы. Подобные вещи могут вылететь из него в момент резкой остановки автомобиля или при дорожно-транспортном происшествии, возможно став причиной травмы пассажиров, находящихся в автомобиле.
- Не открывайте отделение для солнцезащитных очков во время движения автомобиля. Открытое отделение для солнцезащитных очков может закрыть обзор через внутреннее зеркало заднего вида.
- Не следует прилагать усилие при помещении очков в футляр. Вероятно получение травмы, если пытаться открыть футляр с зажатыми в нем очками.

ЭЛЕМЕНТЫ ВНУТРЕННЕЙ ОТДЕЛКИ САЛОНА

Пепельница (при наличии)



OPDE046419

Для возможности использования пепельницы необходимо открыть крышку.

Очистка пепельницы:

Лоток пепельницы необходимо снять. Для этого поверните крышку против часовой стрелки, извлеките ее и поднимите лоток вверх.

ОСТОРОЖНО

Если положить горячие сигареты или спички в пепельницу с другими горючими материалами, это может стать причиной возгорания.

Держатель для напитков

Передний

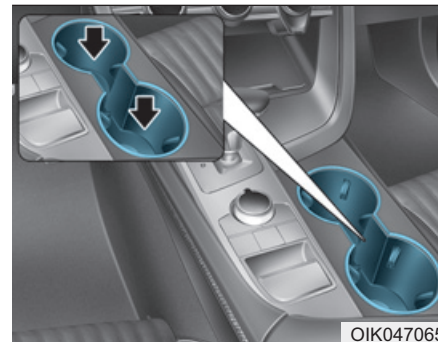

ОИК047065

В держатель для напитков можно поставить чашки.

Задний

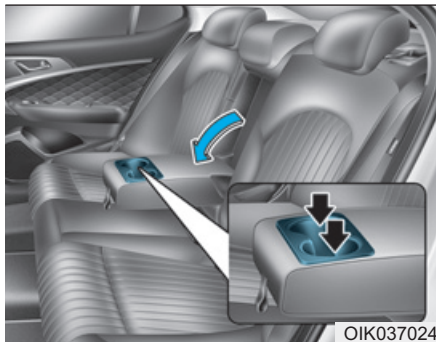

Для возможности использования держателя для напитков необходимо опустить подлокотник.

⚠ ОСТОРОЖНО

- Для предотвращения разлива следует избегать резкого ускорения и торможения, если в держатель вставлена емкость для напитков. Разлив горячей жидкости может вызвать ожоги. В случае получения водителем подобных ожогов он может потерять управление над транспортным средством и попасть в аварию.
- При движении транспортного средства не следует устанавливать в держатель для напитков открытые чашки, бутылки, банки и т. д. с горячими жидкостями. В этом случае при аварии или резком торможении могут быть получены травмы.
- В держатели для напитков следует ставить только мягкую посуду. В случае аварии твердые предметы могут стать причиной травм.

⚠ ОСТОРОЖНО

Держите банки и бутылки подальше от воздействия прямых солнечных лучей и не держите их в автомобиле, где может повыситься температура в салоне. Они могут взорваться.

К СВЕДЕНИЮ

- Для предотвращения разлива напитки должны оставаться в закрытой упаковке. В случае разлива они могут вывести из строя электрические или электронные системы транспортного средства.
- Во время удаления пролитой жидкости не сушите держатель для напитков при помощи высоких температур. Это может повредить держатель для напитков.

Солнцезащитный козырек

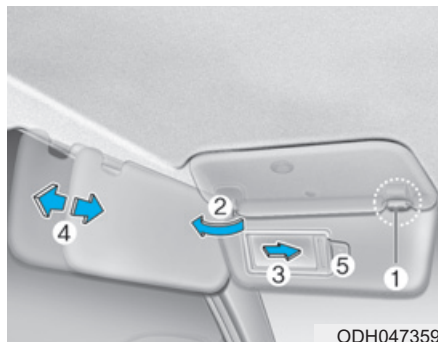

Для использования солнцезащитного козырька его необходимо потянуть вниз. Для использования солнцезащитного козырька для бокового окна его необходимо потянуть вниз, отстегнуть от держателя козырька (1) и развернуть к боковому стеклу (2).

Для использования зеркала в солнцезащитном козырьке необходимо опустить солнцезащитный козырек и сдвинуть крышку зеркала (3).

По необходимости переместите солнцезащитный козырек вперед или назад (4). Для хранения квитанций следует использовать держатели (5).

Полностью закройте зеркальце заслонки и верните солнцезащитный козырек в первоначальное положение после его использования.

⚠ ОСТОРОЖНО

В целях обеспечения безопасности нельзя ограничивать обзор при использовании солнцезащитного козырька.

К СВЕДЕНИЮ

Не помещайте более одной квитанции в держатель для квитанций. Это может повредить держатель для квитанций.

Электрическая розетка



Электрическая розетка предназначена для питания мобильных телефонов или иных устройств, предназначенных для работы в электрической системе автомобиля.

Устройства не должны потреблять более 180 Вт (ватт) при работе двигателя.

Для использования розетки питания откройте крышку (1), потянув ее вертикально вверх.

Когда закончите, закройте крышку (1) легким нажатием.

ОСТОРОЖНО

Следует избегать поражения электрическим током.

Недопустимо вставлять в розетки пальцы или посторонние предметы (карандаши, например) или прикасаться к розетке влажными руками.

К СВЕДЕНИЮ

Для предотвращения повреждения розетки питания:

- Электрические приборы следует использовать только во время работы двигателя; после окончания их использования их необходимо отключить от розетки. Использование розетки для питания вспомогательных приборов в течение длительного времени при неработающем двигателе может привести к разрядке батареи.
 - Следует подключать только рассчитанные на напряжение 12 В электрические устройства с мощностью менее 180 Вт (ватт).
 - При использовании электрической розетки следует установить минимальный режим работы системы кондиционирования или обогрева.
 - Закройте крышку, если розетка не используется.
- Некоторые электронные приборы могут служить источниками помех при их включении в электрическую розетку автомобиля. Они могут быть причиной повышенного шума при работе аудиосистемы и ненормальной работы других электронных систем или приборов, которые используются в автомобиле.
 - Вилку в розетку необходимо вставлять до упора. При плохом контакте вилка может перегреться или может сработать встроенный термopредохранитель.
 - Вилка на батарее оснащена электрическими или электронными устройствами защиты от обратного тока. Обратный ток от батареи может течь по цепям электрических или электронных систем транспортного средства, что может стать причиной их повреждения.

Зарядное USB-устройство

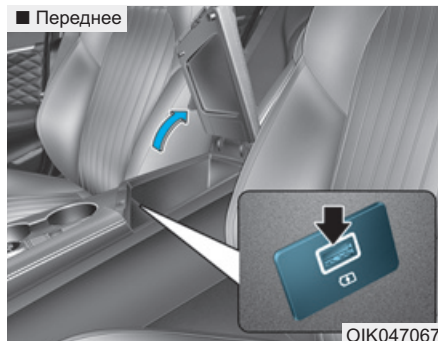

Зарядное USB-устройство предназначено для подзарядки аккумуляторов различных небольших электронных устройств через USB-кабель.

Зарядку электрических устройств можно производить, когда кнопка, останова двигателя находится в положении ACC, ON и START.

Состояние заряда аккумуляторной батареи можно контролировать на самом электронном устройстве.

После зарядки отсоедините USB-кабель от USB-порта.

- В процессе подзарядки смартфон или планшетный компьютер могут нагреваться. Это не указывает на неисправность системы подзарядки.
- Смартфон или планшетный компьютер, для которых предусмотрен другой метод подзарядки, могут не зарядиться надлежащим образом. В этом случае необходимо использовать зарядное устройство, предназначенное именно для конкретного устройства.

- Вывод на подзарядку предназначен исключительно для подзарядки устройства. Не используйте вывод на подзарядку для включения аудиосистемы или для воспроизведения содержимого мультимедийных носителей в AVN.

Система беспроводной зарядки смартфонов (при наличии)



Устройство зарядки для беспроводного мобильного телефона находится на передней консоли.

Система доступна, когда все двери закрыты, а кнопка запуска/остановки двигателя находится в положении ACC, ON или START.

Для использования беспроводной системы зарядки мобильных телефонов откройте крышку, потянув ее вертикально вверх.

Когда закончите, закройте крышку легким нажатием.

Зарядка сотового телефона

Системы беспроводной зарядки мобильного телефона заряжают только мобильные телефоны с возможностью индуктивной зарядки по технологии Qi (☑). Прочитайте наклейку на крышке мобильного телефона или посетите веб-сайт изготовителя вашего мобильного телефона для проверки того, что ваш мобильный телефон поддерживает технологию Qi.

Процесс беспроводной зарядки начинается, когда вы помещаете мобильный телефон Qi на модуль беспроводной зарядки.

1. Удалите другие предметы, включая электронный ключ, с модуля беспроводной зарядки. В противном случае процесс беспроводной зарядки может быть прерван.

Расположите мобильный телефон по центру зарядного устройства.

2. Во время процесса зарядки индикатор горит оранжевым цветом. Цвет индикатора изменится на зеленый, когда процесс зарядки завершится.
3. Вы можете включить или отключить функцию беспроводной зарядки в режиме пользовательских настроек на приборной панели. Для получения дополнительной информации см. «режимы ЖК» в данном разделе.

Если мобильный телефон не заряжается:

- Попробуйте передвинуть телефон на зарядной накладке.
- Убедитесь, что индикатор горит оранжевым цветом.

Индикатор мигает оранжевым цветом в течение 10 секунд при наличии неисправности в системе беспроводной зарядки.

В этом случае временно прекратите беспроводной процесс зарядки, а затем еще раз попробуйте зарядить мобильный телефон.

Если при остановленном двигателе открыта передняя дверь, в то время как на беспроводном зарядном устройстве находится мобильный телефон, на ЖК-дисплее появится предупреждающее сообщение.

i Информация

Для некоторых мобильных телефонов системой может не даваться предупреждение, даже если мобильный телефон будет оставлен на блоке беспроводной зарядки. Это является следствием характеристик мобильного телефона и не указывает на неисправность беспроводной зарядки.

К СВЕДЕНИЮ

- Система беспроводной зарядки мобильных телефонов может не поддерживать некоторые телефоны, которые не имеют верификации Qi (Qi).
- Расположите телефон ровно по центру системы беспроводной зарядки мобильных телефонов. Если Ваш телефон будет расположен хотя бы немного неровно, скорость зарядки может замедлиться.
- Процесс беспроводной зарядки может временно прерываться при задействовании функция электронного ключа (например, запуск двигателя, открытие и закрытие дверей).
- При завершении процесса зарядки индикатор зарядки на некоторых автомобилях может не измениться на зеленый цвет, даже если процесс был завершен успешно.
- Процесс беспроводной зарядки может временно прекратиться, если внутри системы беспроводной зарядки температура повышается до аномальных значений. Процесс беспроводной зарядки возобновится, когда температура упадет до приемлемого уровня.
- Процесс беспроводной зарядки может временно прекратиться, если между мобильным телефоном и системой беспроводной зарядки находится металлический предмет, например, монета.
- Некоторые мобильные телефоны, обладающие собственной защитой, могут заряжаться от беспроводного зарядного устройства медленно, или не заряжаться вообще.
- Беспроводное зарядное устройство может не работать, если на телефоне используется толстый защитный корпус.

- Если телефон не соприкасается с беспроводным зарядным устройством полностью, зарядка может не работать.
- Некоторые магнитные предметы (кредитные карты, телефонные карты, идентификационные карты и билеты) могут быть повреждены в случае помещения на беспроводное зарядное устройство.
- Если на подставку для зарядки поместить смартфон без функции беспроводной зарядки или металлический предмет, может слышаться слабый шум. Этот слабый шум является следствием распознавания транспортным средством несовместимости расположенного на подставке для зарядки объекта. Это не оказывает никакого влияния на работу транспортного средства или смартфона.

Часы

ОСТОРОЖНО

Не производите установку часов во время движения автомобиля. Вы можете потерять управление, результатом чего станет получение серьезных травм или дорожно-транспортное происшествие.

Автомобили с аудиосистемой

Выберите меню «Settings [настройка]» на экране аудиосистемы → Выберите «Date/Time [дата/время]».

- Set time (настроить время): настроить время, отображаемое на экране аудиосистемы.
- Time format (формат времени): выбор между 12-часовым и 24-часовым форматами времени.

Автомобили с системой навигации

Выберите меню «Settings» (настройка) на экране AVN → Выберите [Date/Time] (дата/время).

- Включение синхронизации времени через GPS: время отображается в соответствии с полученными данными времени от системы GNSS.
- 24-hour (24 часа): переключение в 12-часовой или 24-часовой режим отображения времени.

Более подробные сведения приводятся в отдельном руководстве, поставляемом с транспортным средством.

Крючок для одежды (при наличии)

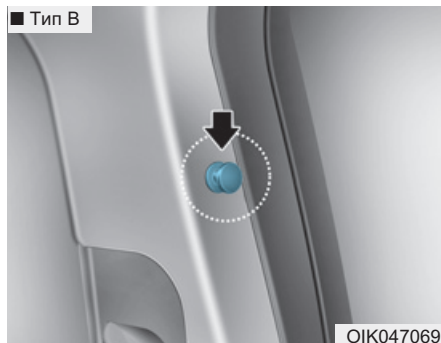
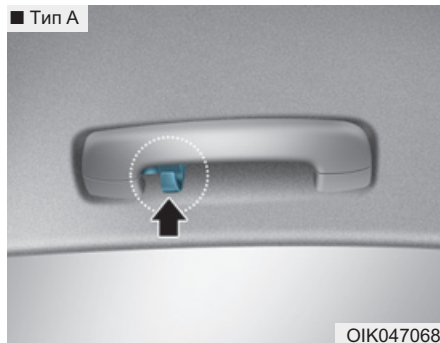

Эти вешалки на рассчитаны на крупногабаритные и тяжелые предметы.

⚠ ОСТОРОЖНО



ОИК047085

Запрещается вешать вешалки и прочие твердые предметы. Разрешается вешать только одежду. Также запрещается располагать тяжелые, острые или хрупкие предметы в карманы из ткани. В случае дорожно-транспортного происшествия при раскрытии подушек безопасности они могут привести к повреждению автомобиля и личным травмам.

Фиксаторы коврика (при наличии)

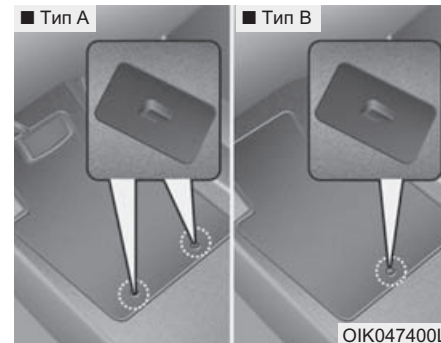

Передние коврики пола **ВСЕГДА** должны быть прикреплены к транспортному средству с помощью специальных фиксаторов. Фиксаторами на ковре переднего пола коврики удерживаются от смещения вперед.

⚠ ОСТОРОЖНО

При установке в автомобиль **ЛЮБОГО** коврика пола необходимо **обратить внимание** на следующее.

- Перед поездкой убедитесь в том, что коврики пола надежно прикреплены к предусмотренным в автомобиле креплениям для ковриков пола.
- Не используйте **ЛЮБОЙ** коврик пола, который не может быть надежно прикреплен к этим креплениям.
- Не накладывайте коврики пола друг на друга (например, всепогодный резиновый коврик на коврик с ковровым покрытием). В каждой позиции должен быть установлен только один коврик пола.

ВАЖНО – В вашем автомобиле на стороне водителя имеются крепления, предназначенные для надежной фиксации коврика пола. Для предотвращения создания помех при управлении педалями Genesis Branded Vehicle рекомендуется, чтобы использовались коврики пола производства Genesis или Hyundai, специально предназначенные для данного транспортного средства.

Сетка фиксации багажа

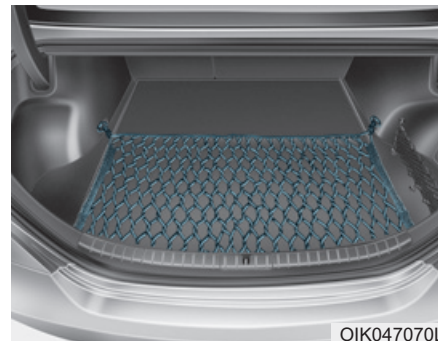

Для предотвращения смещения груза в багажнике можно воспользоваться специальной сеткой, прикрепляемой к четырем держателям.

Багажную сетку можно приобрести в официальных дилерских центрах продуктов марки Genesis.



ВНИМАНИЕ

Чтобы предотвратить повреждение вещей или автомобиля, следует соблюдать осторожность при размещении хрупких или объемных предметов.



ОСТОРОЖНО

Чтобы избежать травмирования глаз, НЕ натягивайте сетку слишком сильно. ВСЕГДА держите свое лицо и другие части тела вне линии натяжения элементов сетки. НЕ ИСПОЛЬЗУЙТЕ багажную сетку, если на ней имеются видимые надрывы, повреждения или следы износа.

Мультимедийная система

Мультимедийная система.....	4-2
Порты: для дополнительных устройств, USB и iPod®.....	4-2
Антенна.....	4-3
Управление аудиосистемой на рулевом колесе ...	4-4
Система громкой связи <i>Bluetooth</i> ®	
Wireless Technology.....	4-5
Система аудио, видео и навигации (AVH).....	4-5

МУЛЬТИМЕДИЙНАЯ СИСТЕМА

i Информация

- Если установить непредусмотренные конструкцией газоразрядные фары, то аудиосистема и электронные приборы транспортного средства могут работать со сбоями.
- Не допускайте попадания на элементы салона таких химических веществ, как духи, косметическое масло, солнцезащитный крем, средство для чистки рук и освежитель воздуха, поскольку они могут привести к повреждению или обесцвечиванию поверхности.

Порты: для дополнительных устройств, USB и iPod® (при наличии)



Для подключения аудиоустройств может использоваться порт USB или iPod®.

Для использования AUX, USB и iPod®, откройте крышку (1), потянув ее вертикально вверх.

Когда закончите, закройте крышку (1) легким нажатием.

i Информация

При подключении портативных аудиоустройств к розетке во время воспроизведения возможно возникновение шумов. В этом случае используйте источник питания портативного аудиоустройства.

* iPod® является зарегистрированным товарным знаком Apple Inc.

Антенна

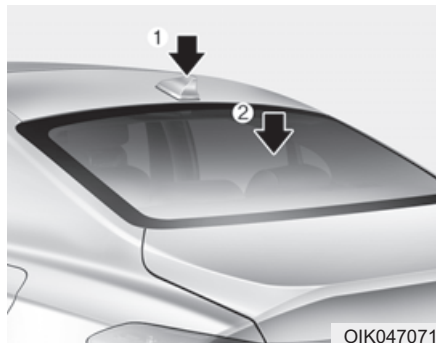

Антенна «акулий плавник» (1)

Антенна «акулий плавник» (1) принимает передаваемые данные. (например: AM/FM, DAB, GPS)

Антенна на стекле (2, при наличии)

Для получения сигналов обоих диапазонов (AM и FM) используется антенна на крыше.

К СВЕДЕНИЮ

- Не очищайте внутреннюю поверхность заднего стекла с помощью чистящих средств и не используйте скребок для удаления загрязнений, поскольку это может привести к повреждению элементов антенны.
- Для предотвращения повреждения антенны на заднем стекле недопустимо использовать для очистки стекла острые инструменты или абразивные очистители. Очистка внутренней поверхности заднего стекла должна производиться с помощью мягкой ткани.

- Избегайте нанесения металлических покрытий (таких, как никель, кадмий и т. п.). Они могут оказывать отрицательное влияние на приём сигналов передач в диапазонах AM и FM.
- При размещении на внутренней поверхности заднего стекла наклеек следует принять меры предосторожности, чтобы не повредить антенну на заднем стекле.
- Не следует использовать острый инструмент в непосредственной близости от антенны на заднем стекле.
- Тонировка заднего стекла может препятствовать нормальному функционированию антенны.

Управление аудиосистемой на рулевом колесе (при наличии)

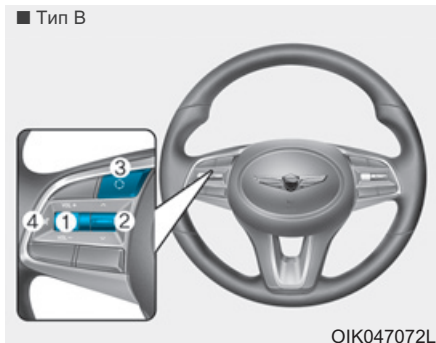
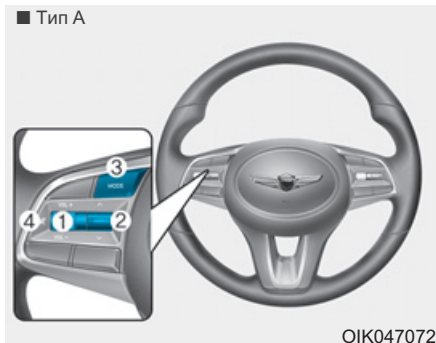

Для повышения уровня безопасности при управлении автомобилем на рулевом колесе находится кнопка управления аудиосистемой.

К СВЕДЕНИЮ

Не следует одновременно нажимать несколько кнопок пульта дистанционного управления.

VOLUME (VOL + / -) (1)

- Сместите переключатель VOLUME вверх для увеличения громкости.
- Сместите переключатель VOLUME вниз для уменьшения громкости.

SEEK/PRESET (∧ / ∨) (2)

При перемещении вверх и удерживании в течение 0,8 с или более переключателя SEEK/PRESET (поиск/предварительная настройка) будут использоваться следующие режимы:

Режим RADIO (радиоприемник)

Она будет работать в качестве кнопки автоматического поиска радиостанций (AUTO SEEK). Поиск осуществляется до тех пор, пока вы не отпустите кнопку.

Режим MEDIA (Носитель)

Она будет работать в качестве кнопки быстрой перемотки (FF/REW).

При перемещении вверх или вниз переключателя SEEK/PRESET будут использоваться следующие режимы:

Режим RADIO (радиоприемник)

Она будет работать в качестве кнопки выбора заранее настроенных радиостанций (PRESET STATION).

Режим MEDIA (Носитель)

Она будет работать в качестве кнопки смены дорожек (TRACK UP/DOWN).

MODE (РЕЖИМ) (3)

Нажмите кнопку MODE (режим) для выбора режима Radio (радио) или AUX (вспомогательное оборудование).

MUTE (ВЫКЛЮЧЕНИЕ ЗВУКА) (4)

- Нажмите кнопку, чтобы выключить звук.
- Для включения звука нажмите кнопку еще раз.

i Информация

Подробнее можно прочитать в отдельном поставляемом руководстве.

Система громкой связи Bluetooth® Wireless Technology

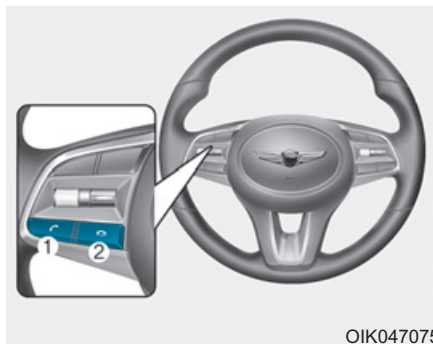

ОИК047075



ОИК047076L

Вы можете пользоваться телефоном по беспроводной связи с применением технологии Bluetooth® Wireless Technology.

- (1) Кнопка «звонок и прием вызова»
- (2) Кнопка «завершить звонок»
- (3) Микрофон

Подробная информация об устройстве громкой связи на основе Bluetooth® приводится в руководстве, поставляемом отдельно.

Система аудио, видео и навигации (AVH)

Подробная информация относительно системы AVH приводится в поставляемой отдельно инструкции по эксплуатации.

Перед поездкой.....	5-5	Система управления стабилизацией транспортного средства	5-45
Перед поездкой.....	5-5	Система помощи при трогании на уклоне (HAC).....	5-47
Перед запуском двигателя.....	5-5	Система предупреждения об экстренной остановке (ESS).....	5-47
Кнопка запуска и остановки двигателя	5-7	Приемы безопасного торможения.....	5-48
Положения кнопки запуска и остановки двигателя.....	5-8	Привод на все колеса (AWD)	5-49
Запуск двигателя.....	5-9	Использование полного привода (AWD).....	5-49
Остановка двигателя	5-11	Меры предупреждения аварийных ситуаций.....	5-53
Автоматическая трансмиссия	5-12	Дифференциал повышенного трения	5-55
Управление автоматической Трансмиссия (АКПП).....	5-12	Подвеска с электронным управлением (ECS)	5-56
Парковка.....	5-17	Контроль запуска	5-57
Подрулевой переключатель передач (режим ручного переключения)	5-18	Необходимые условия для включения	5-57
Сообщения на ЖК-дисплее	5-19	Активизация системы Контроль запуска	5-57
Приемы безопасного вождения.....	5-23	Накат ECO	5-59
Тормозная система	5-25	Условие включения движения накатом ECO	5-59
Усилитель тормозов	5-25	Условие выключения движения накатом ECO...5-59	
Высокоэффективная тормозная система.....	5-26	Настройка функции движения накатом ECO	5-60
Индикатор износа дисковых тормозов.....	5-26	Индикатор включения накатом ECO	5-60
Стояночный тормоз(ножной тип).....	5-27		
Электрический стояночный тормоз (EPB)	5-29		
Система AUTO HOLD	5-34		
Антиблокировочная тормозная система (АБС)...5-39			
Электронная система динамической стабилизации (ESC).....	5-41		

Интегрированная система управления режимом вождения	5-61
Режим движения	5-61
Интеллектуальное переключение с помощью маршрутного компьютера	5-66
Система предотвращения фронтального столкновения (FCA)- датчик комбинированного типа (передний радар + передняя камера) ..	5-67
Настройки и включение системы	5-68
Предупреждающее сообщение FCA и управление системой	5-70
Датчик FCA	5-72
Неисправность системы	5-75
Ограничения системы	5-77
Система предупреждения о возможном столкновении вне зоны видимости (BCW)....	5-83
BCW (Система предупреждения о возможном столкновении вне зоны видимости водителя)....	5-85
RCCW (предупреждение о движении в пересекающем направлении сзади)	5-87
Датчик обнаружения	5-90
Ограничения системы	5-91

Система помощи для удержания транспортного средства в пределах полосы движения (LKA)	5-93
Работа системы LKA	5-95
Контрольная лампа и сообщение	5-98
Ограничения системы	5-101
Изменение функции системы LKA	5-102
Система контроля внимания водителя (DAW)	5-103
Настройки и включение системы	5-103
Сброс показаний системы	5-105
Режим ожидания системы	5-105
Неисправность системы	5-105
Система управления ограничением скорости	5-108
Круз-контроль (с контролем ограничения скорости)	5-111
Работа системы круз-контроля	5-111

Система интеллектуального круиз-контроля с функцией stop & go	5-117	Вождение в зимних условиях.....	5-141
Переключатель интеллектуальной системы круиз-контроля	5-119	Вождение по снегу и льду.....	5-142
Регулировка скорости системой интеллектуального круиз-контроля	5-119	Меры предосторожности в зимний период	5-145
Поддерживание системой интеллектуального круиз-контроля заданной дистанции между транспортными средствами.....	5-126	Масса автомобиля	5-147
Датчик для контроля дистанции до идущего впереди транспортного средства	5-129	Перегрузка.....	5-148
Регулировка чувствительности системы интеллектуального круиз-контроля	5-131	Буксировка прицепа.....	5-148
Переключение в режим круиз-контроля	5-132		
Ограничения системы	5-132		
Особые условия вождения.....	5-138		
Опасные условия вождения	5-138		
Раскачивание автомобиля	5-138		
Выполнение плавных поворотов.....	5-139		
Управление автомобилем в ночное время.....	5-139		
Управление автомобилем под дождем.....	5-140		
Управление автомобилем в затопленных местах	5-140		
Продолжительное движение на высокой скорости.....	5-141		

ОСТОРОЖНО

Угарный газ (СО) является ядовитым. Его вдыхание может привести к потере сознания и смерти.

Выхлопные газы содержат не имеющий цвета и запаха углекислый газ.

Не вдыхайте выхлопные газы.

При появлении запаха выхлопных газов внутри салона следует немедленно открыть окно. Вдыхание угарного газа может привести к потере сознания и смерти от удушья.

Следите за тем, чтобы в выхлопной системе не было утечек газов.

Выхлопную систему необходимо проверять при каждом подъеме автомобиля для замены масла и других целей. При изменении звука работы системы выпуска отработавших газов или в случае удара обо что-либо днищем транспортного средства рекомендуется как можно скорее проверить систему выпуска отработавших газов в официальном розничном предприятии продукции Genesis Branded.

Не оставляйте двигатель включенным в закрытых помещениях.

Работа двигателя на холостом ходу в гараже грозит опасностью, даже если двери гаража открыты. Запустив двигатель, следует сразу выехать из гаража.

Избегайте длительной работы двигателя на холостом ходу, когда в салоне автомобиля находятся люди.

Вынужденная длительная работа двигателя на холостом ходу при нахождении людей в салоне автомобиля допускается только вне закрытых помещений. При этом необходимо установить регулятор притока воздуха в положение подачи свежего воздуха, а регулятор вентилятора на максимальную мощность, чтобы обеспечить подачу в салон свежего воздуха.

Не допускайте засорения воздухозаборных отверстий.

Для поддержания нормальной работы вентиляционной системой следите за тем, чтобы расположенные перед ветровым стеклом воздухозаборные отверстия не забивались снегом, льдом и т. п.

При необходимости движения с открытым багажником:

Закройте все окна.

Откройте воздушные заслонки панели приборов.

Установите регулятор притока воздуха в положение подачи свежего воздуха, регулятор управления воздушным потоком в положение "Пол" или "Лицо", а регулятор вентилятора на максимальную мощность.

ПЕРЕД ПОЕЗДКОЙ

Перед поездкой

- Все окна, наружные зеркала и внешние осветительные приборы должны быть чистыми и ничем не заслоненными.
- Удалите иней, снег или лед.
- Осмотрите шины на износ и повреждения.
- Убедитесь, что под автомобилем нет следов утечки.
- Перед движением задним ходом убедитесь в отсутствии каких-либо препятствий позади автомобиля.

Перед запуском двигателя

- Убедитесь в плотном закрытии и блокировке капота, багажника и дверей.
- Отрегулируйте положение сидения и рулевого колеса.
- Отрегулируйте положения внутреннего зеркала и наружных зеркал заднего вида.
- Проверьте работу наружных осветительных приборов.
- Пристегнитесь ремнем безопасности. Убедитесь в том, что все пассажиры пристегнулись ремнями безопасности.
- Переверните кнопку запуска и остановки двигателя в положение ON, затем проверьте указатели и индикаторы панели приборов, а также сообщения на дисплее комбинации приборов.
- Убедитесь в том, что весь багаж надежно уложен или закреплен.



ОСТОРОЖНО

Чтобы снизить вероятность **СЕРЬЕЗНОЙ ТРАВМЫ** или **ГИБЕЛИ**, соблюдайте следующие меры предосторожности:

- **ОБЯЗАТЕЛЬНО** используйте ремень безопасности. При движении все пассажиры должны обязательно и надлежащим образом использовать ремни безопасности. Подробную информацию см. в пункте «Ремни безопасности» в главе 2.
- **Никогда не ослабляйте внимание во время движения.** Полагайте, что другие участники движения или пешеходы могут быть менее внимательными и совершать ошибки.
- **Постоянно концентрируйтесь на дороге во время движения.** Отвлечение водителя может стать причиной аварии.

- Соблюдайте безопасную дистанцию до следующих впереди автомобилей.

ОСТОРОЖНО

Вождение в состоянии алкогольного или наркотического опьянения **ЗАПРЕЩЕНО**.

Вождение в таком состоянии может стать причиной **СЕРЬЕЗНОЙ ТРАВМЫ** или **СМЕРТИ**.

Вождение в нетрезвом виде - первая причина гибели людей на дорогах каждый год. Даже небольшое количество алкоголя оказывает влияние на Ваши рефлексы, остроту реакции и скорость принятия решений. Даже одна порция алкоголя может снизить реакцию на изменения ситуации и непредвиденные обстоятельства.

Время реакции увеличивается с каждой новой порцией алкоголя.

Вождение в состоянии наркотического опьянения столь же или даже более опасно, чем вождение в нетрезвом виде.

Вероятность серьезной аварии намного возрастает, если Вы выпьете или примете наркотики и поведете автомобиль. Если Вы выпили или приняли наркотики, не садитесь за руль. Не садитесь в автомобиль к водителю, принимавшему алкоголь или наркотики. Обратитесь к ответственному водителю или вызовите такси.

КНОПКА ЗАПУСКА И ОСТАНОВКИ ДВИГАТЕЛЯ



01K057001

При открытии передней двери загорается кнопка запуска и остановки двигателя. После закрытия двери она горит еще 30 секунд.

⚠ ОСТОРОЖНО

Чтобы выключить двигатель в экстренной ситуации:

Нажмите и удерживайте кнопку запуска и остановки двигателя более двух секунд, или три раза нажмите и отпустите эту кнопку (в течение трех секунд).

Если автомобиль не останавливается, двигатель можно перезапустить, не нажимая педаль тормоза. Для этого можно перевести рычаг переключения передач в нейтральное положение "N" и нажать кнопку запуска и остановки двигателя.

⚠ ОСТОРОЖНО

- **НИКОГДА**, кроме экстренных случаев, не нажимайте кнопку запуска и остановки двигателя во время движения автомобиля. Это приведет к выключению двигателя, усилителя рулевого управления и усилителя тормозов. Это может привести к потере управляемости и функции торможения, что может стать причиной аварии.
- Прежде чем покинуть автомобиль обязательно нажмите кнопку Р для включения режима Р (Парковка), задействуйте стояночный тормоз, переведите кнопку запуска и остановки двигателя в положение OFF и, уходя, заберите с собой электронный ключ. Если не предпринять эти меры предосторожности, может произойти непредвиденное движение автомобиля.

Положения кнопки запуска и остановки двигателя

OFF (выкл)

Для остановки двигателя нажмите кнопку запуска/остановки двигателя, когда включена передача Р (Парковка).

Двигатель также остановится в случае нажатия кнопки пуска и останова двигателя при установке рычага селектора в положение «D» (движение) или «R» (задний ход), поскольку трансмиссия автоматически переключится в положение «Р» (парковка). Однако при нажатии кнопки пуска и остановки двигателя при нахождении селектора в положении нейтраль «N» (нейтраль) будет включен режим АСС.

Для выключения двигателя из положения АСС нажмите кнопку запуска/останова двигателя до положения ON (ВКЛ), нажмите кнопку Р, а затем переведите кнопку запуска и остановки двигателя в положение OFF (ВЫКЛ).

Рулевое колесо блокируется для защиты автомобиля от угона.

Информация

Если рулевое колесо не заблокировано должным образом, при открывании двери водителя раздается предупредительный сигнал.

АСС

Нажмите находящуюся в положении OFF кнопку запуска и остановки двигателя, не нажимая педаль сцепления.

Некоторое электрическое вспомогательное оборудование можно использовать. Происходит разблокирование рулевого колеса.

Информация

- Если оставить кнопку запуска и остановки двигателя в положении АСС, то через 1 час питание от АКБ будет автоматически отключено, чтобы исключить ее разряд.

- Если рулевое колесо не разблокировано должным образом, кнопка запуска и остановки двигателя не действует. Нажмите кнопку запуска и остановки двигателя с одновременным поворотом рулевого колеса вправо и влево для снятия напряжения.

ON

Нажмите находящуюся в положении АСС кнопку запуска и остановки двигателя, не нажимая педаль тормоза.

Перед пуском двигателя можно проверить контрольные лампы.

Информация

Не оставляйте кнопку пуска/останова двигателя в положении ON, когда двигатель не работает, во избежание разрядки АКБ.

START

Чтобы запустить двигатель, нажмите педаль тормоза и нажмите кнопку запуска и остановки двигателя. Рычаг переключения передач должен находиться в положении P (Парковка) или N (Нейтраль).

Для обеспечения безопасности запускайте двигатель при включенной передаче P (парковка).

i Информация

При нажатии кнопки запуска и остановки двигателя без нажатия педали тормоза двигатель не включается. В этом случае кнопка запуска и остановки двигателя работает следующим образом:

ВЫКЛ (OFF) → ACC → ВКЛ (ON) → ВЫКЛ (OFF)

При этом может произойти пуск двигателя, если кнопка запуска и остановки двигателя будет нажата при задействованном тормозе.

Запуск двигателя

⚠ ОСТОРОЖНО

- При управлении автомобилем обувь должна быть соответствующей. Не следует управлять автомобилем в туфлях на высоких каблуках, лыжных ботинках, сандалиях или пляжных тапках, и т. п. В такой обуви неудобно нажимать педали тормоза, газа и сцепления.
- Недопустимо производить пуск двигателя при нажатой педали акселератора. Транспортное средство может начать двигаться, что может привести к ДТП.
- Необходимо дождаться достижения нормальной частоты вращения двигателя. Транспортное средство может начать двигаться при отпускании педали тормоза, если частота вращения двигателя высокая.

i Информация

- При нажатии кнопки запуска и остановки двигателя последний запустится только при условии, что электронный ключ находится в автомобиле.
- Если электронный ключ находится в автомобиле, но далеко от водителя, двигатель может не запуститься.
- Нажатие кнопки запуска и остановки двигателя в положение ACC или ON при любой открытой двери инициирует поиск электронного ключа системой. Если электронный ключ отсутствует в автомобиле, то начнет мигать индикатор «» и включится предупреждение «Key not in vehicle [Ключ не в машине]» (Ключ не обнаруж.). Если при этом все двери закрыты, то в течение 5 секунд будет подаваться звуковой сигнал. Индикатор выключится после начала движения автомобиля. При включенном электрооборудовании (вкл. ACC) или работающем двигателе ключ должен находиться внутри автомобиля.

1. Всегда держите при себе электронный ключ.
2. Убедитесь, что стояночный тормоз включен.
3. Убедитесь, что включена передача Р (Парковка).
4. Нажмите педаль тормоз.
5. Нажмите кнопку запуска и остановки двигателя.

i Информация

- Не дожидайтесь прогрева двигателя, пока транспортное средство находится в неподвижном состоянии.
Начинайте движение со средней частотой вращения коленчатого вала. Следует избегать резкого ускорения и замедления
- Запуск следует произвести без нажатия на педаль акселератора. Не нажимайте педаль газа при запуске двигателя. Не разгоняйте двигатель во время прогрева.

К СВЕДЕНИЮ

Чтобы не повредить системы автомобиля:

- Если двигатель заглох во время движения, не пытайтесь включить режим Р (Парковка).

Если позволяют транспортный поток и дорожные условия, переведите рычаг переключения передач в положение N (нейтраль), пока автомобиль еще движется, и нажмите кнопку запуска и остановки двигателя, чтобы повторно запустить двигатель.

- Не пытайтесь запускать двигатель, буксируя или толкая автомобиль.

К СВЕДЕНИЮ

Чтобы не повредить системы автомобиля:

Не удерживайте кнопку пуска и остановки двигателя в нажатом положении более 10 с, исключая случай перегорания предохранителя стоп-сигнала.

В случае выгорания этого предохранителя обычный запуск двигателя невозможен. Замените предохранитель. Если нет возможности заменить предохранитель, то двигатель можно запустить, нажав и удерживая кнопку запуска и остановки двигателя в течение 10 с в положении ACC.

В целях безопасности при запуске двигателя всегда следует нажимать педаль тормоза.

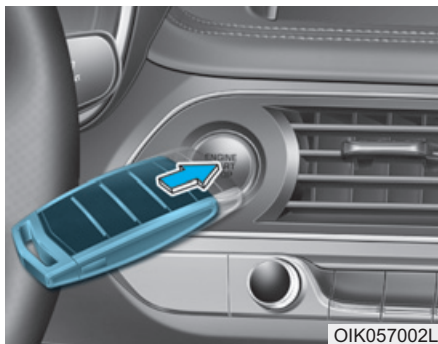

i Информация

Если АКБ разряжена или электронный ключ не работает нормально, двигатель можно запустить, нажав кнопку запуска и остановки двигателя и повернув электронный ключ в направлении указанном на приведенном выше рисунке.

Остановка двигателя

1. Полностью нажмите на педаль тормоза.
2. Нажмите кнопку Р для включения передачи Р (Парковка).
3. Задействуйте стояночный тормоз.
4. Для выключения двигателя нажмите кнопку пуска/остановки двигателя.

АВТОМАТИЧЕСКАЯ ТРАНСМИССИЯ

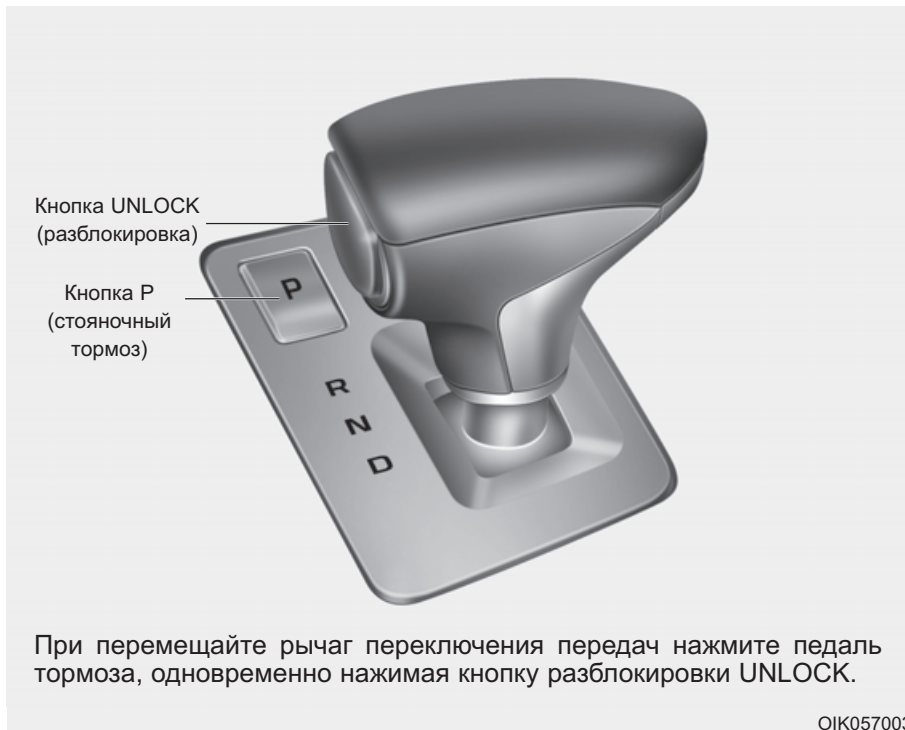

Управление автоматической Трансмиссия (АКПП)

Автоматическая Трансмиссия имеет 8 скоростей переднего и одну скорость заднего хода.

Индивидуальные скорости выбираются автоматически в положении D (движение).

⚠ ОСТОРОЖНО

Меры предосторожности, позволяющие снизить риск получения серьезных травм или гибели:

- **Перед переключением переднего хода «D» или заднего хода "R" убедитесь в том, что перед или за автомобилем нет людей, особенно детей.**
- **Перед выходом из автомобиля необходимо обязательно включить режим P (Парковка), задействовать стояночный тормоз и переключить кнопку запуска и остановки двигателя в положение OFF.**

Если не соблюдать эти меры предосторожности, автомобиль может неожиданно начать движение.

- Не следует использовать резкое торможение двигателем (переключение на более низкую передачу) на скользких дорогах.

При этом транспортное средство может занести и стать причиной аварии.

Диапазоны коробки передач

Когда кнопка запуска и остановки двигателя находится в положении ON, на комбинации приборов отображается положение селектора.

Тем не менее, если включена передача N (нейтраль) или P (парковка), положение отображается на комбинации приборов, когда кнопка запуска и остановки двигателя находится в положении OFF (выключено) или ACC (вспомогательное оборудование).

P (парковка)

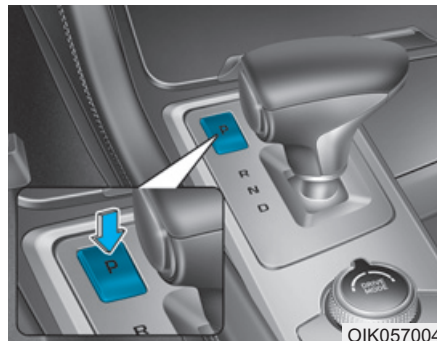

Переключение в режим P (парковка) всегда должно выполняться только после полной остановки автомобиля.

Для переключения передачи из положения R (задний ход), N (нейтраль), D (движение вперед) или ручного режима в положение P (парковка), нажмите кнопку P.

Выключение двигателя при рычаге переключения коробки передач в положении D (Движение вперед), R (Задний ход) или Ручное переключении приведет к автоматическому переключению передачи в положение P (Парковка).

Чтобы припарковать автомобиль, нажмите кнопку [P], удерживая нажатой педаль тормоза, а затем включите стояночный тормоз.

⚠ ОСТОРОЖНО

- Переключение в положение «P» (парковка) во время движения может привести к потере управляемости автомобиля.
- Остановив автомобиль, обязательно переведите Автомобиль передач в положение P (Парковка), задействуйте стояночный тормоз и выключите двигатель.
- При парковке на наклонной поверхности заблокируйте колеса для предотвращения скатывания автомобиля вниз.

- В целях безопасности следует всегда включать стояночный тормоз, переводя селектор в положение Р (Парковка), за исключением случаев аварийной парковки.

R (задний ход)

■ D (движение вперед) → R (задний ход)



■ P (парковка), N (нейтраль) → R (задний ход)

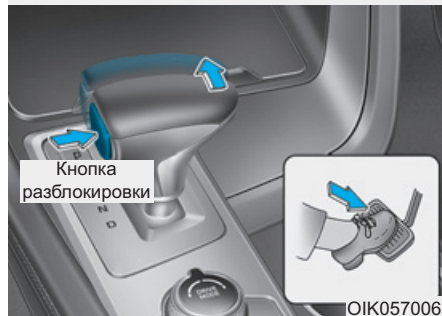

Используйте это положение для движения автомобиля задним ходом.

Чтобы переместить рычаг переключения передач в положение R (задний ход), нажмите кнопку [UNLOCK] (разблокировка), одновременно нажимая педаль тормоза, затем переведите рычаг переключения передач вперед.

N (нейтраль)

■ R (задний ход), D (движение вперед) → N (нейтраль)



Колеса и Трансмиссия разобщены.

Нейтральное положение «N» можно использовать для перезапуска заглохшего двигателя или для остановки с работающим двигателем. При покидании автомобиля следует включить парковочное положение «P».

При переключении из нейтрального положения (N) в любое другое положение обязательно нажимайте педаль сцепления.

При попытке выключения двигателя с рычагом коробки передач в положении N (нейтраль), коробка передач остается в положении N (нейтраль), а кнопка запуска/останова двигателя будет в положении ACC.

Для выключения двигателя из положения ACC нажмите кнопку запуска/останова двигателя до положения ON (ВКЛ), нажмите кнопку P, а затем нажмите кнопку запуска/останова двигателя до положения OFF (ВЫКЛ).

При открывании двери водителя или переднего пассажира, когда кнопка запуска/останова двигателя находится в положении ACC, а рычаг переключения передач в положении N (нейтраль), двигатель автоматически выключается, трансмиссия автоматически переходит в положение P (парковка).

ОСТОРОЖНО

- **Не включайте передачу, не нажав до конца педаль тормоза. Используйте положение N (нейтраль) для удержания автомобиля на холостом ходу в течение продолжительного периода времени. Колеса и коробка передач разобщены. Если п р и п а р к о в а н н ы й автомобиль оставлен с работающим двигателем, нажмите на педаль тормоза или включите стояночный тормоз.**
- **Недопустимо во время движения устанавливать рычаг переключения передач в положение N (нейтральная передача). Это может привести к ДТП из-за отсутствия торможения двигателем. Также возможно повреждение коробки передач.**

D (движение вперед)

Это нормальное положение при движении.

Трансмиссия автоматически переключается через последовательность из 8-ти передач, обеспечивая наибольшую экономию топлива и мощности.

Для увеличения мощности во время обгона другого автомобиля или при движении на подъеме выжмите педаль акселератора дальше, чтобы коробка передач переключилась на пониженную передачу.



Для переключения в диапазон [D] нажмите педаль на тормоза и кнопку [UNLOCK] (Разблокировка) на рычаге переключения передач.

Переместите рычаг переключения передач назад.

Для переключения в диапазон D (движение вперед) из N (нейтраль) необходимо нажать на педаль тормоза.

К СВЕДЕНИЮ

Всегда останавливайте автомобиль перед переключением в диапазон D (движение вперед).

Система блокировки переключения передач

В целях безопасности автоматическая коробка передач оснащена системой блокировки, которая предотвращает переключение из положения P (парковка) в положение R (задний ход) или D (движение вперед), если не нажата кнопка [UNLOCK] (разблокировка) при нажатой педали тормоза.

Для переключения из режима P (Парковка) в режим R (Задний ход) или D (Движение вперед):

1. Нажмите педаль тормоза.
2. Запустить двигатель или включить зажигание.

3. Переместите рычаг переключения передач в положение R (задний ход) или D (движение вперед), одновременно нажимая на кнопку [UNLOCK] (разблокировка).

Если АКБ разряжена:

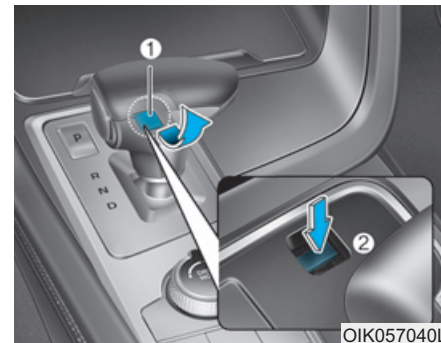

Вы не сможете переместить рычаг переключения передач, если АКБ разряжена.

В экстренных случаях выполните указанные ниже действия, чтобы переключить рычаг переключения передач в положение N (нейтраль) на ровной поверхности.

1. Подсоедините провода аккумуляторной батареи от другого автомобиля или другой аккумуляторной батареи к выводам запуска от стороннего источника питания, расположенным внутри моторного отсека автомобиля.

Подробная информация приведена в разделе "Запуск двигателя от внешнего источника" главы 6.

2. Отпустите стояночный тормоз при включенной в положение ON (ВКЛ) кнопке запуска/останова двигателя.
3. Переведите кнопку запуска/останова двигателя в положение OFF (ВЫКЛ).

4. Снимите крышку (1) и нажмите кнопку (2), нажимая педаль тормоза. Затем включится передача N (нейтраль). Кнопку (2) следует нажать в течение 3 минут после выключения двигателя. Кроме того, кнопка (2) работает только в течение 20 секунд для изменения передачи между положениями N (нейтраль) и P (парковка) с момента первого нажатия на кнопку (2).

Информация

Порядок действий в ситуациях, когда необходимо переключить передачу с P (Парковка) на N (Нейтраль), если кнопка запуска и остановки двигателя находится в положении OFF (выключено), см. в пункте 4.

Парковка

Обязательно полностью остановитесь и не отпускайте педаль тормоза.

Переведите селектор в положение P (Парковка), задействуйте стояночный тормоз и переведите кнопку запуска и остановки двигателя в положение OFF. Покидая автомобиль, заберите ключ с собой.

ОСТОРОЖНО

- **Сидя в автомобиле с работающим двигателем, не выжимайте слишком долго педаль акселератора. Это может привести к перегрузке двигателя или системы выхлопа и стать причиной возгорания.**
- **Выхлопные газы и элементы выхлопной системы очень горячие. Не прикасайтесь к ним.**

- Не останавливайтесь и не паркуйте автомобиль там, где на земле есть что-либо, что может загореться, например, сухая трава, бумага или листья. Это может привести к пожару.

Подрулевой переключатель передач (режим ручного переключения)

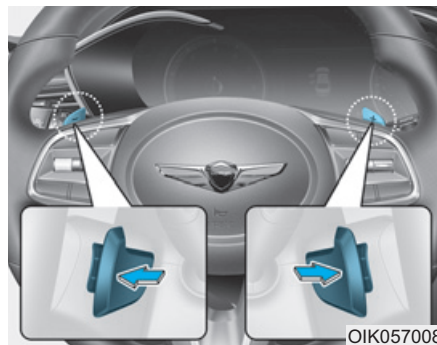

Управление подрулевым переключателем доступно, когда рычаг селектора находится в положении D (движение вперед). Однократно потяните подрулевой переключатель [+] или [-] для повышения или понижения на одну передачу и система изменит режим с автоматического переключения на ручной.

Для возвращения в автоматический режим переключения из ручного выполните одно из приведенных ниже действий:

- Переместите рычаг переключения передач вниз.
- Аккуратно нажмите и удерживайте педаль акселератора 5 секунд.
- Ускорьте автомобиль до скорости 4 м/ч (7 км/ч).
- Потяните и удерживайте подрулевой переключатель передач.

i Информация

При одновременном потягивании подрулевых переключателей передач [+] и [-] переключения не происходит.

Сообщения на ЖК-дисплее

Shift System Malfunction **[Неисправн. в сист. перекл. передач]**

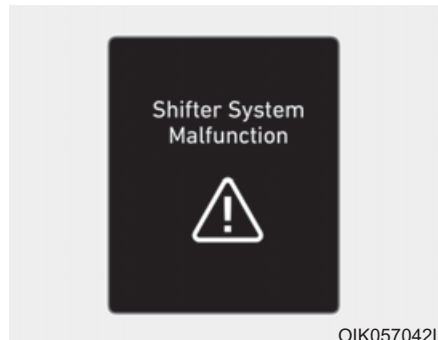

Если трансмиссия или рычаг переключения передач работают неправильно в положении Р (Парковка), то на ЖК-дисплее появляется сообщение. В этом случае рекомендуется немедленно обратиться в официальное розничное предприятие продукции Genesis Branded.

Check shift lever [Проверьте рычаг перекл. передач]



В случае неисправности одного из ключевых компонентов механизма переключения передач трансмиссии на ЖК-дисплее появляется сообщение.

В этом случае рекомендуется немедленно обратиться в официальное розничное предприятие продукции Genesis Branded.

Shifting conditions not met **[Нет условий для перекл. передачи]**

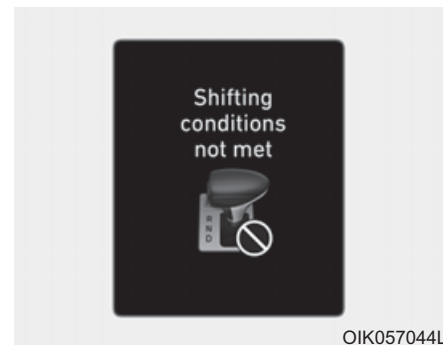

Если частота вращения двигателя или скорость движения слишком велики для переключения передачи на ЖК-дисплее появится сообщение.

Снизьте скорость автомобиля перед переключением передачи.

Press brake pedal to change gear [Нажмите тормоз для перекл. передачи]

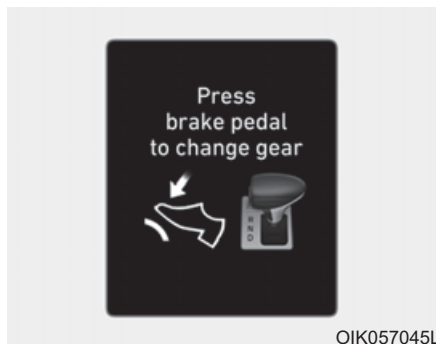

Если педаль тормоза не нажата во время переключения передачи, то на ЖК-дисплее появится сообщение.

Нажмите педаль тормоза, затем переключите передачу.

Shift to P after stopping [После остановки переключите в «Р»]



Если селектор будет переключен в положение «Р» (Парковка) при двигающемся транспортном средстве на ЖК-дисплее появится сообщение.

Перед переключением селектора в положение «Р» (Парковка) транспортное средство должно быть полностью остановлено.

Press P to park [Нажмите P для парковки]



В случае перемещения водителем рычага переключения передач вверх при включенной передаче R (задний ход), на ЖК-дисплее отображается сообщение, информирующее водителя о необходимости нажать кнопку P для включения режима P (Парковка).

Check P button [Проверьте кнопку P]

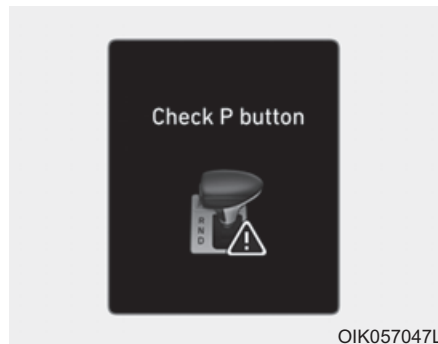

Данное сообщение отображается на ЖК-дисплее в случае возникновения проблемы с кнопкой P.

Рекомендуется немедленно обратиться в официальное розничное предприятие продукции Genesis Branded для проверки транспортного средства.

Press brake pedal and press P RELEASE button [Нажм. педаль тормоза и кноп. «P RELEASE»]

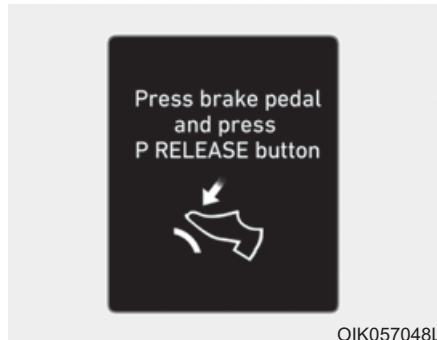

Данное сообщение отображается на ЖК-дисплее в случае нажатия водителем кнопки P RELEASE без нажатия на педаль тормоза.

Перед тем как нажать кнопку P RELEASE нажмите педаль тормоза.

Check P RELEASE button [Проверьте кнопку «P RELEASE»]

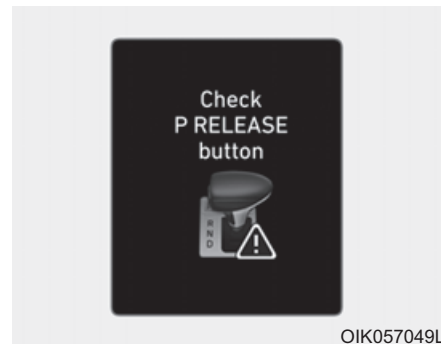

Данное сообщение отображается на ЖК-дисплее в случае возникновения проблемы с кнопкой P RELEASE.

Рекомендуется немедленно обратиться в официальное розничное предприятие продукции Genesis Branded для проверки транспортного средства.

Press UNLOCK to change gear
[Нажать UNLOCK для
переключ. передачи]



Если кнопка [UNLOCK] (разблокировка) не нажата во время переключения передачи, то на ЖК-дисплее появляется сообщение.

Нажать [UNLOCK] для переключ. передачи.

PARK engaged [Стояночный
тормоз задействован]

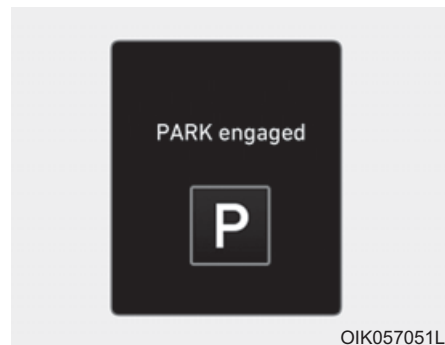

Сообщение появляется на ЖК дисплее при включении рычага в положение P (парковка).

NEUTRAL engaged
[Нейтральная передача
задействована]

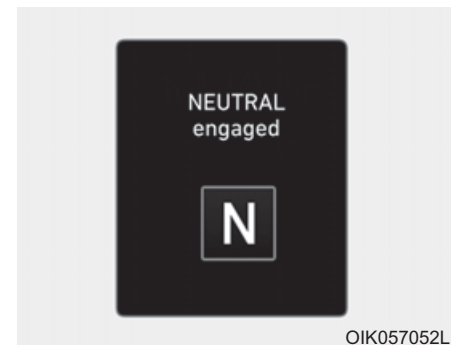

Сообщение появляется на ЖК дисплее при включении рычага в положение N (нейтраль).

Приемы безопасного вождения

- Категорически запрещается переключать передачу с Р (Парковка) на N (Нейтраль) или любую другую передачу при нажатой педали акселератора.
- Запрещается включать передачу Р (Парковка) во время движения.
Дождитесь полной остановки автомобиля, прежде чем включать передачи заднего «R» или переднего «D» хода.
- Не переключайтесь на нейтраль «N» на ходу. Это может привести к аварии из-за потери эффекта торможения двигателем. Также возможно повреждение Трансмиссия.
- Не держите ногу на педали тормоза во время движения. Даже незначительное, но постоянное нажатие педали тормоза может привести к перегреву, износу и вероятному выходу тормозов из строя.
- Одновременное нажатие педалей акселератора и тормоза может привести к тому, что логическая схема снизит мощность двигателя для обеспечения замедления автомобиля. Ускорение автомобиля будет возможно после отпускания педали тормоза.
- При движении в режиме ручного переключения передач подрулевым переключателем передачи перед переходом на более низкую передачу следует снизить скорость.
Если обороты двигателя находятся за пределами допустимого диапазона, переключение на более низкую передачу может не произойти.
- Покидая автомобиль, обязательно задействуйте стояночный тормоз. Не используйте вместо стояночного тормоза систему блокировки, включаемую в положении «Р» (парковка) рычага.
- Будьте очень осторожны при движении по скользкой дороге. Будьте особенно внимательны при торможении, ускорении и переключении передач. При резком изменении скорости на скользкой дороге может произойти потеря сцепления ведущих колес с дорогой, и автомобиль потеряет управляемость. Результатом может стать авария.
- Оптимальные характеристики и экономичность автомобиля достигаются плавной работой педали акселератора.

ОСТОРОЖНО

Меры предосторожности, позволяющие снизить риск получения **СЕРЬЕЗНЫХ ТРАВМ** или **ГИБЕЛИ**:

- **ОБЯЗАТЕЛЬНО** используйте ремень безопасности. В случае столкновения вероятность получения серьезной травмы и гибели пристегнутого пассажира и водителя значительно выше.
- Не превышайте безопасную скорость на поворотах или разворотах.
- Не допускайте резких движений рулевым колесом, например, при смене линий или быстрых, крутых разворотах.
- Риск опрокидывания значительно выше при потере управления на скоростных автострадах.

- Потеря управления часто происходит при выезде с дороги двух или более колес, когда водитель пытается резко выкрутить рулевое колесо назад, чтобы вернуться на дорогу.
- Если автомобиль выезжает с дороги, не совершайте резких движений рулевым колесом. Вместо этого сначала сбросьте скорость, и только после этого возвращайтесь на полосу движения.
- Genesis Branded Vehicle рекомендует соблюдать скоростной режим.

Информация - Механизм понижения передачи

Используйте механизм понижения передачи для максимального ускорения. Выжмите педаль акселератора за пределы точки давления. АКП будет произведено переключение на более низкую передачу в зависимости от частоты вращения двигателя.

ТОРМОЗНАЯ СИСТЕМА

Усилитель тормозов

Ваш автомобиль оснащен тормозами с усилителем, которые автоматически регулируются в процессе нормальной эксплуатации.

При выключении двигателя система усилителя тормозов выключается. Автомобиль по-прежнему можно остановить, но для этого придется сильнее выжимать педаль тормоза. Однако при этом тормозной путь будет больше.

Если двигатель не работает, резервная мощность торможения частично уменьшается при каждой нажатии педали тормоза. Не качайте педаль тормоза, если усилитель отключен.

Качайте педаль тормоза только для сохранения управляемости автомобилем на скользких поверхностях.

ОСТОРОЖНО

Соблюдайте следующие меры предосторожности:

- Не держите ногу на педали тормоза во время движения. Это приведет к перегреву тормозов, чрезмерному износу тормозных накладок и колодок, увеличению тормозного пути.
- При спуске по длинному или крутому склону, чтобы постоянно не пользоваться тормозом перейдите на пониженную передачу. Постоянная работа тормозами приводит к их перегреву и может стать причиной потери тормозного усилия.
- Мокрые тормоза могут ослабить способность автомобиля безопасно замедляться; также возможен увод автомобиля в сторону. Легкое притормаживание показывает, не были ли повреждены тормоза.

Обязательно проверяйте тормоза таким образом после движения по глубокой воде. Чтобы высушить тормоза, слегка постучите ногой по педали тормоза, чтобы разогреть тормоза. Сохраняйте безопасную скорость до полного восстановления работоспособности тормозов. Не разгоняйтесь сильно, если работа тормозов еще не восстановилась.

Высокоэффективная тормозная система (при наличии)

На транспортных средствах с высокоэффективной тормозной системой (используются высокоэффективные тормозные диски Brembo большого диаметра) при торможении слышен характерный шум. Это считается нормальным. В результате трения на поверхности дисков могут оставаться круговые риски. Это также считается нормальным явлением и не влияет на рабочие характеристики тормоза.

К СВЕДЕНИЮ

- Периодический шум при торможении считается нормой. Если постоянно слышен звук трения металла по металлу или скрип, вероятен износ тормозных накладок. Рекомендуется, чтобы транспортное средство было как можно скорее проверено в официальном розничном предприятии продукции Genesis Branded.

- Если при торможении имеет место постоянная вибрация транспортного средства или дрожание рулевого колеса, рекомендуется обратиться в официальное розничное предприятие продукции Genesis Branded для проверки автомобиля.

ОСТОРОЖНО

Частые ускорения и торможения могут вызвать деформацию компонентов и износ дисков тормоза, что вызывает вибрацию при торможении. Следует избегать чрезмерного торможения, что позволяет предотвратить повреждение тормоза.

На износ или деформацию деталей тормозной системы, шум и вибрацию, являющиеся следствием чрезмерного торможения на высокой скорости или участия в гонках на спортивных трассах и т. д., действие гарантии может не распространяться.

Индикатор износа дисковых тормозов

Если тормозные колодки изношены и требуются новые колодки, слышен высокий предупреждающий звук из передних или задних тормозов. На слух можно определить, что этот звук появляется и исчезает, или же он возникает всякий раз, когда нажимается педаль тормоза.

Следует знать, что при некоторых условиях вождения или климата при первом торможении (или притормаживании) вероятен «визг» тормозов. Это нормальная ситуация, она не указывает на неисправность тормозов.

К СВЕДЕНИЮ

Во избежание дорогостоящего ремонта тормозов не эксплуатируйте автомобиль с изношенными тормозными колодками.

Информация

Тормозные колодки заменяются только комплектами для переднего и заднего моста.

Стояночный тормоз (ножной тип, при наличии)



Перед тем как покинуть автомобиль, обязательно задействуйте стояночный тормоз. Чтобы задействовать стояночный тормоз:

Сильно нажмите педаль тормоза.

Нажмите на педаль стояночного тормоза, чтобы она ушла как можно дальше.

⚠ ОСТОРОЖНО

Чтобы снизить опасность получения **СЕРЬЕЗНЫХ ТРАВМ** или **ГИБЕЛИ** никогда, кроме экстренных случаев, не включайте стояночный тормоз на ходу. Это может привести к повреждению системы торможения и аварии.



Чтобы выключить:

Сильно нажмите педаль тормоза.

Выжмите педаль стояночного тормоза. После этого она сама вернется в исходное положение.

Если стояночный тормоз не отпускается или отпускается не полностью, рекомендуется обратиться в официальный дилерский центр продукции Genesis Branded для проверки системы.

ОСТОРОЖНО

- Прежде чем покинуть автомобиль или в при парковке дождитесь полной остановки автомобиля и не отпускайте педаль тормоза. Нажмите кнопку Р для переключения передачи в положение Р (Парковка), затяните стояночный тормоз и переведите кнопку запуска и остановки двигателя в положение OFF (выкл.).

При не до конца включенном стояночном тормозе автомобиль может начать самопроизвольное движение и травмировать окружающих.

- Не позволяйте лицам, не умеющим управлять автомобилем, трогать рычаг или педаль стояночного тормоза. При случайном снятии автомобиля со стояночного тормоза могут серьезно пострадать люди.

- При отключении стояночного тормоза необходимо сильно нажать и удерживать ногой педаль тормоза.

К СВЕДЕНИЮ

- Не нажимайте на педаль акселератора при включенном стояночном тормозе. При нажатии педали акселератора при включенном стояночном тормозе будет подан предупреждающий звуковой сигнал. Возможно повреждение стояночного тормоза.
- При езде с включенным стояночным тормозом может возникнуть перегрев тормозной системы, способный привести к износу и повреждению деталей тормозов. Перед началом движения убедитесь в том, что стояночный тормоз выключен, и соответствующая контрольная лампа не горит.



Включить зажигание (не запуская двигатель) и проверить, горит ли контрольная лампа в к л ю ч е н и я

стояночного тормоза.

Эта лампа включается, если стояночный тормоз активируется при установленной кнопке запуска / останова двигателя в положение START (ПУСК) или ON (ВКЛ).

Перед началом движения убедитесь, что стояночный тормоз отпущен и контрольная лампа тормоза не горит.

Если контрольная лампа включения стояночного тормоза продолжает гореть после выключения стояночного тормоза при работающем двигателе, это может указывать на неисправность в тормозной системе. Такая проблема требует немедленных действий.

Если возможно, немедленно прекратите движение. Если это невозможно, предельно осторожно доведите автомобиль до места, где его можно безопасно остановить.

Электрический стояночный тормоз (EPB) (при наличии)

Постановка на стояночный тормоз

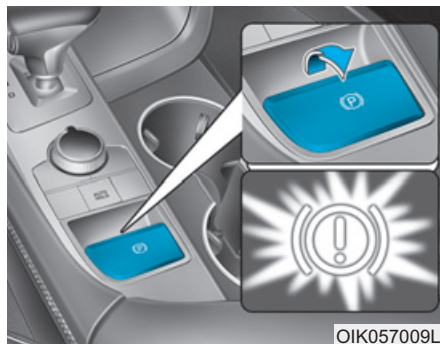

Включение EPB (электрического стояночного тормоза):

1. Нажмите педаль тормоза.
2. Потяните вверх выключатель EPB.

Убедитесь, что загорелась контрольная лампа стояночного тормоза.

⚠ ОСТОРОЖНО

Для снижения риска получения **СЕРЬЕЗНЫХ ТРАВМ** или **ГИБЕЛИ** недопустимо, кроме аварийной ситуации, включать электрический стояночный тормоз на ходу. Это может привести к повреждению системы торможения и аварии.

Отпускание стояночного тормоза



Чтобы отпустить EPB (электрический стояночный тормоз), нажмите переключатель EPB при следующих условиях:

- Переведите кнопку пуска/останова двигателя в положение ON.
- Выжмите педаль тормоза.

Убедитесь, что контрольная лампа стояночного тормоза погасла.

Чтобы автоматически отпустить ЕРВ (электрический стояночный тормоз):

- Включена передача Р (Парковка)
При работающем двигателе нажмите педаль тормоза и переведите рычаг переключения передач из положения “Р” (Парковка) в положение “R” (Задний ход) или “D” (Движение).
- Включена передача N (Нейтраль)
При работающем двигателе нажмите педаль тормоза и переведите рычаг переключения передач из положения “N” (Нейтраль) в положение “R” (Задний ход) или “D” (Движение).

• Убедитесь в соответствии следующим условиям

1. Запустите двигатель.
2. Пристегните ремень водителя.
3. Закройте дверь водителя, капот двигателя и крышку багажника.
4. Нажмите педаль акселератора, когда селектор находится в положении R (задний ход) или D (движение) или в режиме ручного переключения передач.

Убедитесь, что контрольная лампа стояночного тормоза погасла.

Информация

- В целях безопасности при выключении зажигания следует задействовать электрический стояночный тормоз.
- Для обеспечения безопасности при движении на спуске или задним ходом нажмите педаль тормоза и отпустите стояночный тормоз вручную выключателем ЕРВ.

К СВЕДЕНИЮ

- Если сигнализатор стояночного тормоза продолжает гореть даже после отпускания ЕРВ, рекомендуется обратиться в официальный дилерский центр продукции Genesis Branded для проверки системы.
- Не пытайтесь двигаться с включенным ЕРВ. Это может привести к повышенному износу тормозной колодки и ротора.

Ситуации автоматического применения ЕРВ (электрического стояночного тормоза):

- Запросы других систем.
- При остановке двигателя активизируется электрический стояночный тормоз.

Предупреждающие сообщения

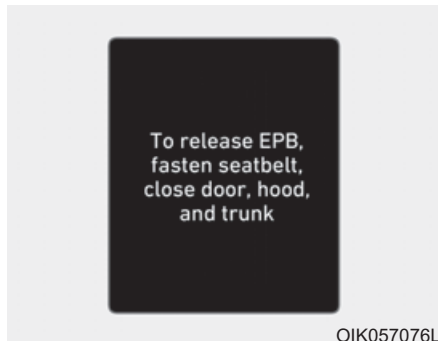

ОИК057076L

To release EPB, fasten seatbelt, close door, hood and trunk [EPB не может быть отк. автом. Пристег. ремни и закр. дв, кап. и баг.]

- В случае движения с задействованным EPB будет подаваться предупредительный звуковой сигнал и будет выведено соответствующее сообщение.
- Если ремень безопасности водителя не пристегнут и открыт капот или крышка багажника, то будет подаваться предупредительный звуковой сигнал и выводиться соответствующее сообщение.

- При наличии неисправностей транспортного средства может подаваться предупредительный звуковой сигнал и выводиться соответствующее сообщение.

При возникновении упомянутой выше ситуации нажмите педаль тормоза и отпустите EPB нажатием выключателя EPB.

⚠ ОСТОРОЖНО

- Покидая автомобиль или паркуясь, дождитесь полной остановки автомобиля и не отпускайте педаль тормоза. Включите режим P (Парковка), нажмите на переключатель EPB и переведите кнопку запуска и остановки двигателя в положение OFF. Покидая автомобиль, заберите электронный ключ с собой.

Транспортные средства, припаркованные без задействования стояночного тормоза, могут неожиданно начать движение и нанести травмы вам или окружающим.

- Не позволяйте лицам, не умеющим управлять автомобилем, прикасаться к переключателю EPB. При непреднамеренном отпускании EPB могут серьезно пострадать люди.
- При отпускании EPB необходимо, находясь в автомобиле, сильно нажать педаль тормоза.

К СВЕДЕНИЮ

- Не нажимайте на педаль акселератора при задействованном стояночном тормозе. Если нажать педаль акселератора при задействованном EPB, будет подан предупредительный звуковой сигнал и выведено предупреждающее сообщение. Возможно повреждение стояночного тормоза.
- При движении с задействованным стояночным тормозом может возникать перегрев тормозной системы, способный привести к преждевременному износу или повреждению деталей тормозной системы. Перед началом движения убедитесь, что EPB отпущен и контрольная лампа стояночного тормоза не горит.

i Информация

- При задействовании или отпуске EPB может быть слышен щелкающий звук. Это нормальное состояние и указывает, что EPB работает нормально.
- Оставляя ключи парковщику или обслуживающему персоналу, проинформируйте его/ее об эксплуатации EPB.

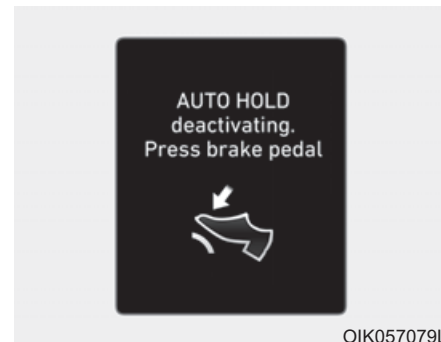

**AUTO HOLD deactivating.
Press brake pedal [AUTO HOLD
будет откл. Нажм. тормоз]**

Если переход от режима автоматического удерживания к работе системы EPB выполняется неверно, включится звуковой сигнал, а на дисплее появится сообщение.

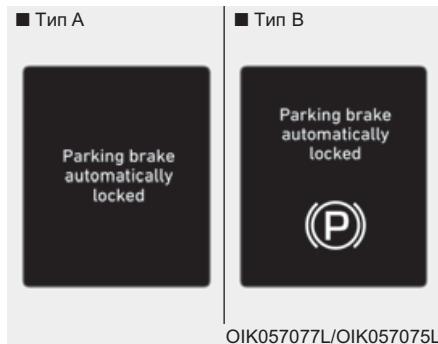

Parking brake automatically locked [Автовключение стояночного тормоза]

Если система EPB включается при активированной функции автоматического удерживания, включится звуковой сигнал, а на дисплее появится сообщение.

Контрольная лампа неисправности EPB

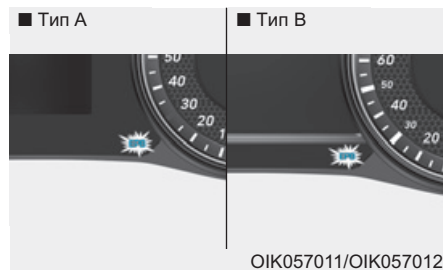

Данный сигнализатор высвечивается при включении зажигания и гаснет приблизительно через 3 секунды, если система работает нормально. Эта контрольная лампа горит, если кнопка пуска-останова двигателя переведена в положение «ON», и выключается через приблизительно 3 секунды, если система работает нормально.

Если контрольная лампа неисправности EPB остается включенной, горит при движении или не включается, когда выключатель зажигания или кнопка пуска-останова двигателя переводится в положение «ON», это указывает на возможную неисправность EPB.

В таком случае рекомендуется как можно скорее обратиться в официальный дилерский центр продукции Genesis Branded для проверки системы.

Если включается индикатор ESC, контрольная лампа неисправности EPB может гореть, чтобы указать на неисправность ESC, но это не указывает на неисправность EPB.

К СВЕДЕНИЮ

- Если сигнализатор EPB все еще горит, рекомендуется обратиться в официальное розничное предприятие продукции Genesis Branded для проверки системы.
- Если контрольная лампа стояночного тормоза не горит и не мигает даже при поднятом выключателе EPB, электрический стояночный тормоз не включен.
- Если контрольная лампа стояночного тормоза мигает при горящей контрольной лампе EPB, нажмите выключатель и потяните его вверх. Еще раз нажмите его для возврата в изначальное положение и потяните его вверх. Если сигнализатор EPB не гаснет, рекомендуется обратиться в официальное розничное предприятие продукции Genesis Branded.

Аварийное торможение

В случае отказа педали тормоза во время движения допускается применить аварийное торможение, для чего потяните вверх и удерживайте выключатель EPB. Торможение осуществляется только при нажатом выключателе EPB. Тем не менее, тормозной путь будет больше обычного.

ОСТОРОЖНО

Не применяйте стояночный тормоз во время движения автомобиля, за исключением аварийных ситуаций. Это может привести к повреждению тормозной системы и тяжелой аварии.

Информация

В процессе аварийного торможения с использованием электрического стояночного тормоза контрольная лампа стояночного тормоза будет гореть, указывая на работу системы.

К СВЕДЕНИЮ

Если при использовании EPB для экстренного торможения постоянно возникает шум или запах гари, рекомендуется обратиться в официальный дилерский центр продукции Genesis Branded для проверки системы.

Если EPB (электрический стояночный тормоз) не отпускается. Если EPB не выключается должным образом, рекомендуется доставить транспортное средство в официальное розничное предприятие продукции Genesis Branded на эвакуаторе для проверки системы.

Система AUTO HOLD

Функция автоматического удержания (Auto Hold) удерживает автомобиль в неподвижном состоянии даже тогда, когда водитель отпускает педаль тормоза после полной остановки автомобиля в результате нажатия на педаль тормоза.

Для задействия:

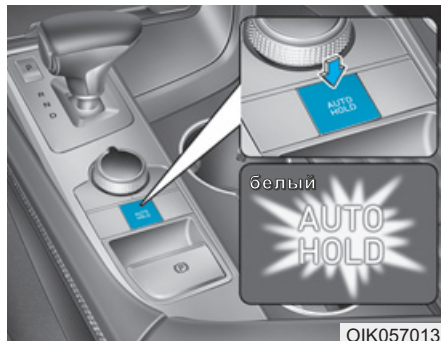

1. При закрытой двери водителя и капоте застегнуть ремень безопасности водителя или нажать педаль тормоза, затем нажать на переключатель [AUTO HOLD] (автоматическое удержание). Загорится белый сигнализатор «AUTO HOLD» (автоматическое удержание) и система перейдет в режим ожидания.

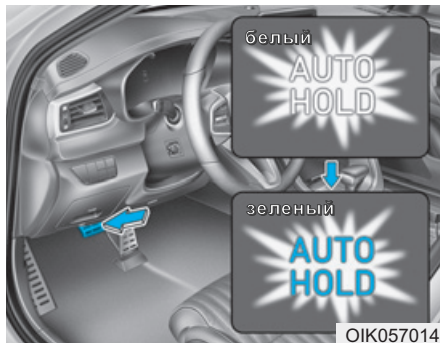

2. При полной остановке автомобиля путем задействия педали тормоза функция автоматического удержания удерживает автомобиль в неподвижном состоянии. Цвет индикатора меняется с белого на зеленый.
3. Автомобиль продолжает оставаться неподвижным даже при отпускании педали тормоза.
4. При применении EPB функция автоматического удерживания будет отменена.

Для отпущения:

- Если нажать на педаль акселератора при установке селектора в положение D (движение) или в режиме ручного управления, то автоматическое удержание будет автоматически выключено и транспортное средство начнет двигаться. Цвет индикатора AUTO HOLD (автоматическое удержание) меняется с зеленого на белый.
- Если двигатель автомобиля запускается повторно с помощью переключателя системы круиз-контроля (RES+ или SET-) во время функционирования автоматического удерживания и круиз-контроля, то режим автоматического удерживания автоматически выключается вне зависимости от управления педалью акселератора. Цвет индикатора AUTO HOLD (автоматическое удержание) меняется с зеленого на белый. (При наличии системы круиз-контроля)

⚠ ОСТОРОЖНО

При трогании с места (нажатием педали акселератора) и включенной системе автоматического удержания всегда внимательно следите за окружающей дорожной обстановкой. Медленно нажимать педаль акселератора для плавного трогания с места.

Для отмены:



1. Выжмите педаль тормоза.
2. Нажмите переключатель [AUTO HOLD] (автоматическое удерживание).

Загорится индикатор AUTO HOLD (автоматическое удерживание).

⚠ ОСТОРОЖНО

Для предотвращения неожиданного внезапного движения автомобиля **ВСЕГДА** задействуйте рабочий тормоз для отмены функции автоматического удерживания в следующих случаях:

- Движение на спуске.
- Парковка автомобиля.

i Информация

- Система автоматического удержания не работает в следующих условиях:
 - Ремень безопасности водителя не пристегнут и дверь водителя открыта
 - открыт капот
 - Селектор находится в положении P (парковка) или R (задний ход)
 - включен электрический стояночный тормоз

- Для обеспечения безопасности функция автоматического удержания автоматически переключается на EPB в следующих случаях:

- Ремень безопасности водителя не пристегнут и дверь водителя открыта
- Открыт капот при нахождении рычага селектора в положении D (движение)
- автомобиль неподвижен более 10 минут
- автомобиль стоит на крутом уклоне
- автомобиль переместился несколько раз.

В этих случаях для информирования водителя об автоматическом включении EPB загорается контрольная лампа стояночной тормозной системы, индикатор AUTO HOLD (автоматическое удержание) меняет цвет с зеленого на белый, подается предупредительный звуковой сигнал и выводится соответствующее сообщение.

Перед поездкой нажмите педаль тормоза, проверьте дорожную обстановку вблизи автомобиля и отпустите стояночный тормоз вручную выключателем EPB.

- Если цвет индикатора AUTO HOLD (автоматическое удержание) меняется на желтый, функция автоматического удерживания работает надлежащим образом. Рекомендуется обратиться в официальное розничное предприятие продукции Genesis Branded.
- При работе автоматического удержания вы можете услышать механический шум. Это обычный шум работы.

ОСТОРОЖНО

- При начале движения медленно нажмите на педаль акселератора.
- Для обеспечения безопасности отмените работу систему Auto Hold при движении на спуске, когда сдаете автомобиль назад или паркуете автомобиль.

К СВЕДЕНИЮ

В случае неисправности в системе обнаружения открытия двери водителя и капота работа функции автоматического удерживания может быть нарушена.

Рекомендуется обратиться в официальное розничное предприятие продукции Genesis Branded.

Предупреждающие сообщения

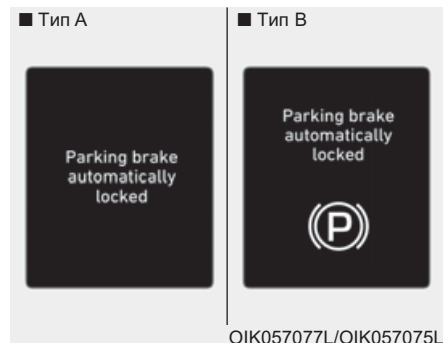

Parking brake automatically locked [Автовключение стояночного тормоза]

В случае применения электрического стояночного тормоза из состояния автоматического удержания, на ЖК-дисплее отобразится сообщение. Кроме того, один раз прозвонит предупредительный колокольчик.

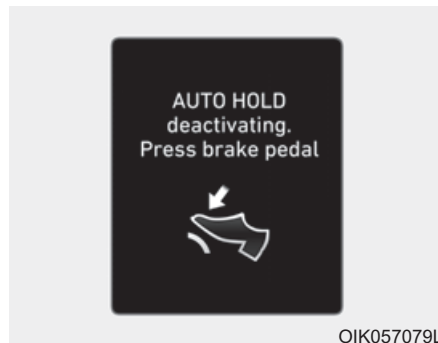

AUTO HOLD deactivating. Press brake pedal [AUTO HOLD будет отключен. Нажмите тормоз.]

Если переход из режима автоматического удержания к применению электрического стояночного тормоза не происходит надлежащим образом, подается предупредительный звуковой сигнал и отображается сообщение.

В случае отображения приведенного выше сообщения о режиме автоматического удержания и неактивированном электрическом стояночном тормозе нажмите педаль тормоза.

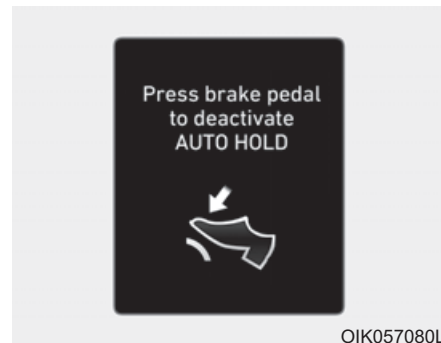

Press brake pedal to deactivate AUTO HOLD [Нажм. тормоз для откл. AUTO HOLD]

Если не нажать педаль тормоза при выключении функции автоматического удержания нажатием выключателя [AUTO HOLD], на ЖК-дисплее отобразится сообщение. Кроме того, один раз прозвонит предупредительный колокольчик.

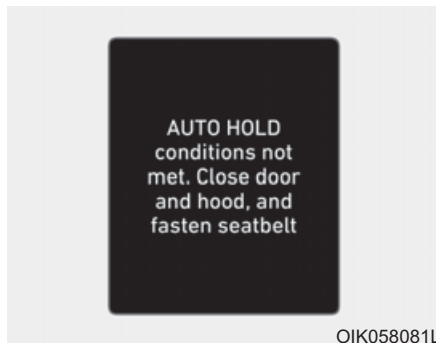

AUTO HOLD conditions not met. Close door and hood, and fasten seatbelt [AUTO HOLD не вкл. Закройте двери, капот, и пристег. ремни]

При нажатии выключателя [AUTO HOLD] (автоматическое удерживание), если открыта дверь водителя и капот или не пристегнут ремень безопасности водителя, подается звуковой сигнал и на ЖК-дисплее отображается сообщение. Поэтому кнопку [AUTO HOLD] (автоматическое удерживание) следует нажимать после закрытия двери водителя, капота и пристегивания ремня безопасности водителя.

Антиблокировочная тормозная система (АБС)

ОСТОРОЖНО

Антиблокировочная тормозная система (АБС) или электронная система динамической стабилизации (ЕСС) позволяет предупреждать аварии, связанные с неудачными или опасными маневрами при движении. Несмотря на улучшение управляемости автомобиля при экстренном торможении, всегда соблюдайте безопасную дистанцию до впереди следующих автомобилей. В экстремальных дорожных условиях следует обязательно снижать скорость автомобиля.

Тормозной путь оборудованных системой АБС или ЕСС автомобилей в перечисленных ниже условиях может быть больше, чем у автомобилей, не имеющих этих систем.

Снижайте скорость при следующих условиях:

- При движении по неровным дорогам, дорогами с гравийным покрытием или заснеженным дорогам.
- При движении по дорогам с выбоинами или ямами, либо имеющих различную высоту дорожного покрытия.
- Если автомобиль оборудован цепями противоскольжения.

Не пытайтесь проверять характеристики безопасности оборудованных АБС или ЕСС автомобилей на высоких скоростях или резких поворотах. Этим можно подвергнуть опасности себя и других.

АБС - это электронная система торможения, помогающая избежать заносов при торможении. Система АБС позволяет водителю тормозить и поворачивать одновременно.

Использование системы АБС

Чтобы получить максимальную отдачу от АБС в экстренной ситуации, не пытайтесь контролировать ситуацию, меняя давление на педаль тормоза и "прокачивая" тормоза. Как можно сильнее нажмите на педаль тормоза.

В условиях, когда торможение может привести к блокировке и проскальзыванию колес, тормоза могут издавать специфический звук. Так же можно почувствовать дрожание педали тормоза. Это нормально и означает, что система АБС функционирует

Система АБС не сокращает время остановки и тормозной путь.

Всегда сохраняйте безопасную дистанцию до следующего впереди автомобиля.

Система АБС не предотвращает заносы, возникающие при резком изменении направления движения, например, при слишком быстрых разворотах или резких сменах полос движения. Всегда выбирайте безопасную скорость с учетом дорожных и погодных условий.

Система АБС не способна предотвращать потерю устойчивости. При резком торможении обязательно сохраняйте плавность управления рулевым колесом. Резкое вращение рулевого колеса может привести к изменению направления движения в сторону встречного потока транспорта или за пределы дороги.

На неплотных или неровных дорожных покрытиях работа антиблокировочной тормозной системы может привести к увеличению тормозного пути по сравнению с автомобилями, не оборудованными этой системой.

После перевода кнопки запуска и остановки двигателя в положение ON на несколько секунд загорается сигнализатор ABS () . В течение этого времени выполняется самодиагностика системы ABS. Если проблем не обнаружено, контрольная лампа гаснет. Если контрольная лампа продолжает гореть, возможно, имеется неисправность в системе ABS.

Рекомендуется как можно быстрее обратиться в официальное розничное предприятие продукции Genesis Branded.

ОСТОРОЖНО

Если контрольная лампа АБС () горит постоянно, это указывает на возможную неисправность в системе АБС. Усилитель тормозов работает нормально. Для снижения вероятности получения серьезных травм или гибели в результате аварии рекомендуется как можно скорее обратиться в официальное розничное предприятие продукции Genesis Branded.

К СВЕДЕНИЮ

При движении по дороге, с которой колеса имеют низкое сцепление, например, по обледенелой дороге, когда приходится постоянно пользоваться тормозами, система АБС будет работать непрерывно. При этом может загореться контрольная лампа АБС (ABS). Выедете в безопасном месте на обочину и выключите двигатель.

Снова запустите двигатель. Если контрольная лампа АБС погаснет, то система АБС исправна.

В противном случае, возможно, имеется неисправность АБС.

Рекомендуется как можно быстрее обратиться в официальное розничное предприятие продукции Genesis Branded.

i Информация

При запуске двигателя от внешнего источника из-за разряженной АКБ может загореться контрольная лампа системы АБС (ABS). Это происходит из-за низкого напряжения АКБ. Это не означает, что система АБС неисправна. Зарядите АКБ перед поездкой на автомобиле.

Электронная система динамической стабилизации (ESC)

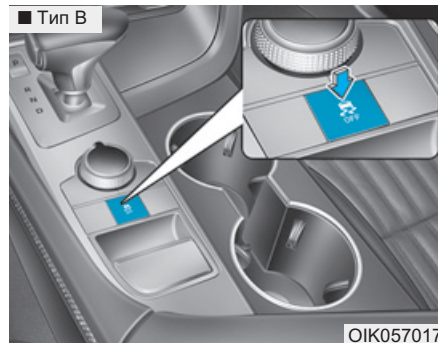
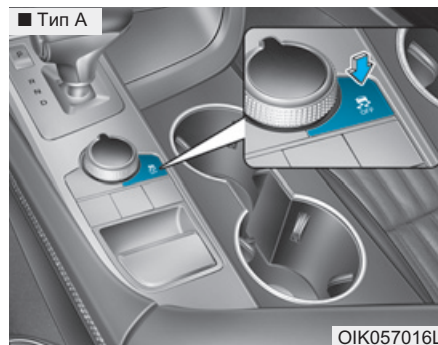

Электронная динамической стабилизации (ESC) поддерживает устойчивость автомобиля при поворотах.

Система ESC проверяет направление, задаваемое рулевым управлением, и фактическое направление движения автомобиля.

Система ESC выборочно задействует тормоза колес и влияет на работу системы управления двигателем, помогая водителю сохранять выбранную траекторию движения. Это не замена приемов безопасного вождения. Выбирайте скорость исходя из состояния дороги.

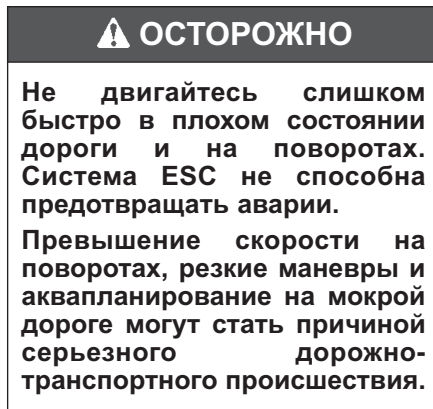

Работа системы ESC

Система ESC включена

При нажатии кнопки запуска и остановки двигателя (положение ON) в комбинации приборов примерно на три секунды загораются индикаторы «ESC» и «ESC OFF». Затем они гаснут. В этом состоянии система ESC включена.

В процессе работы



Работа системы ESC сопровождается миганием индикатора «ESC» :

- В условиях, когда торможение может привести к блокировке и проскальзыванию колес, тормоза могут издавать специфический звук. Так же можно почувствовать дрожание педали тормоза. Это нормально и означает, что система ESC функционирует.
- При включении системы ESC, в определенных условиях двигатель может не реагировать на нажатие педали акселератора.
- Включение системы ESC приводит к автоматическому выключению круиз-контроля. Круиз-контроль снова включается тогда, когда это позволяют условия движения. См. **ниже раздел «Система круиз-контроля» данной главы.** (при наличии)

- При попытке выехать из грязи или движении по скользкой дороге двигатель может сохранять текущие обороты даже при сильном нажатии педали акселератора. Это необходимо для поддержания и сохранения сцепления колес автомобиля с дорогой и не указывает на неисправность.

Система ESC выключена



Отмена работы ESC:

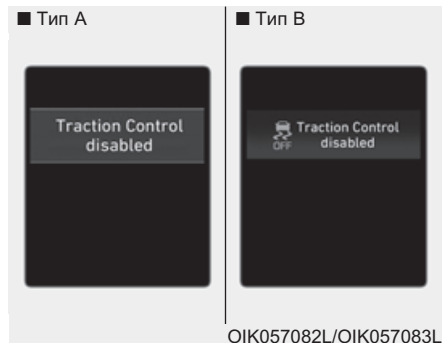

• Состояние 1

Нажмите кратковременно кнопку ESC OFF. Загорится индикатор выключения системы ESC и появится сообщение на дисплее «Traction Control disabled [Антипробуксов. система отключена]». В этом случае противобуксовочная функция ESC (управление двигателем) отключена, но функция ESC управления тормозами остается в рабочем состоянии.



• Состояние 2

Нажмите и удерживайте кнопку ESC OFF не менее 3 секунд. Загорается индикатор ESC OFF и отображается сообщение «Traction & Stability Control disabled [Антипробуксов. сист. и управл. курс. уст. откл.]», а также раздается предупредительный звуковой сигнал. В этом случае отключаются и противобуксовочная функция ESC (управление двигателем), и функция ESC управления тормозами.

Если при выключенной системе ESC перевести кнопку запуска и остановки двигателя в положение OFF (ВЫКЛ), то система ESC останется выключенной.

После следующего пуска автомобиля система ESC автоматически включится снова.

Индикаторы



При нажатии кнопки запуска и остановки двигателя (положение ON), если система ESC работает нормально, индикатор «ESC» сначала загорается, а потом гаснет.

Если индикатор «ESC» не гаснет, это может указывать на неисправность системы ESC.

В случае загорания данного сигнализатора рекомендуется как можно быстрее обратиться к официальному дилеру продуктов марки Genesis для проверки транспортного средства.

Индикатор ESC OFF (ESC выкл.) загорается при выключении ESC кнопкой.

⚠ ОСТОРОЖНО

Мигание индикатора "ESC" указывает на активную работу системы ESC:

Замедлите движения и НЕ пытайтесь ускоряться. НЕ нажимайте кнопку "ESC OFF" при мигании индикатора "ESC". Это может привести к потере управляемости автомобиля и аварии.

К СВЕДЕНИЮ

Если на транспортном средстве установлены колеса и шины разного размера, функциональность системы ESC может быть нарушена. В случае необходимости замены шин должны использоваться колеса и шины одинакового размера. Запрещается устанавливать на транспортное средство колеса и шины разного размера.

Цели выключения системы ESC

При движении

Систему ESC следует отключать ненадолго, только чтобы, поддерживая крутящий момент колес, упростить выезд автомобиля, если он застрял в снегу или грязи.

Для отключения системы ESC на ходу нажмите кнопку ESC OFF (ESC выкл.), двигаясь по ровной дороге.

К СВЕДЕНИЮ

Чтобы не повредить коробку передач:

- Не допускайте сильного вращения одного или обоих колес одной оси при включенных контрольных лампах систем ESC, АБС и тормозной системы. Требуемый в этом случае ремонт не покрывается гарантией на автомобиль. Сбросьте обороты двигателя не допускайте сильного вращения одного или обоих колес, если горят эти контрольные лампы.
- При проверке автомобиля на динамометре систему ESC следует выключить (должна гореть контрольная лампа "ESC OFF").

Информация

Выключение системы ESC не влияет на работу АБС и тормозной системы.

Система управления стабилизацией транспортного средства

Управление стабилизацией транспортного средства (VSM) является функцией электронной системы контроля устойчивости (ESC). Она предназначена для помощи сохранить стабильность транспортного средства при резком ускорении или торможении на дорогах с мокрым или скользким покрытием, когда сцепление колес с дорогой может резко стать неравномерным.

ОСТОРОЖНО

При использовании системы управления стабилизацией транспортного средства (VSM) соблюдайте следующие меры предосторожности:

- **ВСЕГДА** контролируйте скорость и расстояние до следующих впереди автомобилей. Система VSM не отменяет правила безопасной езды.
- **Никогда** не двигайтесь слишком быстро по плохим дорогам. Система VSM не способна предотвращать аварии. Превышение скорости в плохую погоду, на скользкой или неровной дороге может стать причиной серьезного дорожно-транспортного происшествия.

Работа системы VSM

Система VSM включена

Система VSM работает в следующих условиях:

- Включена электронная система динамической стабилизации (ESC).
- При движении по извилистым дорогам со скоростью более 15 км/ч (9 миль в час).
- При торможении на плохой дороге, если исходная скорость автомобиля превышает 20 км/ч (12 миль в час).

В процессе работы

В условиях, когда торможение может привести к включению системы ESC, тормоза могут издавать специфический звук. Так же можно почувствовать дрожание педали тормоза. Это нормально и означает, что система VSM функционирует.

Информация

Система VSM не функционирует в следующих ситуациях:

- Движение на подъеме или спуске.
- Движение задним ходом.
- если горит индикатор "ESC OFF"
- Сигнальная лампа EPS (электроусиление рулевого управления) (⊖!) горит или мигает.

ОСТОРОЖНО

Если индикатор ESC (⊖) или контрольная лампа EPS (⊖!) не гаснет или мигает, то это может указывать на неисправность системы VSM. В случае загорания данного сигнализатора рекомендуется как можно быстрее обратиться к официальному дилеру продуктов марки Genesis для проверки транспортного средства.

К СВЕДЕНИЮ

Если на транспортном средстве установлены колеса и шины разного размера, функциональность системы VSM может быть нарушена. В случае необходимости замены шин должны использоваться колеса и шины одинакового размера. Запрещается устанавливать на транспортное средство колеса и шины разного размера.

Система помощи при трогании на уклоне (НАС)

Система помощи при трогании на уклоне (НАС) предотвращает откатывание назад, когда транспортное средство начинает движение в гору. Система автоматически задействует тормоза приблизительно на 2 с и отпускает их, если нажата педаль акселератора или истекло 2 с.

ОСТОРОЖНО

В начале движения вверх под уклон будьте готовы сразу нажать педаль акселератора. Система НАС включается только приблизительно на 2 с.

Информация

- Система НАС не работает, когда рычаг переключения передач находится в положении "P" (парковка) или "N" (нейтраль).
- Система НАС включается даже при выключенной системе ESC. Но если система ESC неисправна, она не включается.

Система предупреждения об экстренной остановке (ESS) (при наличии)

Система подачи сигнала аварийной остановки предупреждает водителя находящегося позади транспортного средства о резком и опасном торможении миганием стоп-сигнала. Система включается в следующих случаях:

- Автомобиль резко останавливается. (Замедление превышает 7 м/с^2 , а скорость движения превышает 55 км/ч (34 мили/ч).
- Функция АБС включена, а автомобиль движется со скоростью выше 55 км/ч (34 м/ч).

Аварийная световая сигнализация автоматически включается после срабатывания стоп-сигналов:

- Если скорость движения ниже 40 км/ч (25 миль/ч),
- Если отключена ABS, и
- Если ситуация с внезапным торможением закончилась.

Аварийная световая сигнализация выключается:

- Если автомобиль движется с малой скоростью в течение определенного времени.

Водитель может вручную отключить аварийную сигнализацию нажатием кнопки.

Информация

Система подачи сигнала аварийной остановки (ESS) не включается, если аварийная световая сигнализация уже работает.

Приемы безопасного торможения

ОСТОРОЖНО

Прежде чем покинуть автомобиль или в при парковке дождитесь полной остановки автомобиля и не отпускайте педаль тормоза. Установить селектор в положение Р (Парковка), задействовать стояночный тормоз и выключить зажигание.

Если при парковке транспортного средства не включен или не полностью включен стояночный тормоз, оно может покатиться и стать причиной травмирования людей. Покидая автомобиль необходимо **ВСЕГДА** включать стояночный тормоз.

Мокрые тормоза представляют опасность! При движении по стоячей воде или мойке автомобиля тормоза могут намокнуть. Автомобиль с мокрыми тормозами не сможет остановиться достаточно быстро. При мокрых тормоза автомобиль может увести в сторону.

Чтобы просушить тормоза, слегка притормаживайте, пока не восстановится их нормальное действие, сохраняя при этом постоянный контроль над автомобилем. Если нормальное действие тормозов не восстанавливается, необходимо как можно скорее остановить транспортное средство в безопасном месте и обратиться за помощью в официальное розничное предприятие продукции Genesis Branded.

НЕ держите ногу на педали тормоза во время движения. Даже незначительное, но постоянное нажатие педали тормоза может привести к перегреву, износу и вероятному выходу тормозов из строя.

При проколе шины колеса во время движения плавно затормозите автомобиль, стараясь удержать его на прямой при замедлении. Когда скорость достаточно снизится, сверните с дороги и остановитесь в безопасном месте.

После остановки автомобиля крепко держите ногу на педали тормоза, чтобы исключить качение автомобиля вперед.



ПРИВОД НА ВСЕ КОЛЕСА (AWD) (ПРИ НАЛИЧИИ)

Использование полного привода (AWD)

Система полного привода (AWD) служит для передачи мощности двигателя на передние и задние колеса для обеспечения максимального тягового усилия.

Полный привод (AWD) можно использовать для увеличения тягового усилия, например, при движении по скользкой, грязной, мокрой или покрытой снегом дороге. Если система определяет, что необходимо дополнительное тяговое усилие, мощность двигателя будет автоматически распределена на все четыре колеса.

ОСТОРОЖНО

Если на комбинации приборов постоянно горит сигнализатор AWD (), это может указывать на неисправность системы AWD. В случае загорания сигнализатора AWD () рекомендуется как можно быстрее обратиться в официальное розничное предприятие продукции Genesis Branded для проверки транспортного средства.

ОСТОРОЖНО

Меры предосторожности, позволяющие снизить риск получения **СЕРЬЕЗНЫХ ТРАВМ** или **ГИБЕЛИ**:

- Не пытайтесь использовать автомобиль в условиях, для которых он не предназначен, например, для езды по сложной пересеченной местности.
- Не превышайте безопасную скорость на поворотах или разворотах.
- Не допускайте резких движений рулевым колесом, например, при смене линий или быстрых, крутых разворотах.
- Риск опрокидывания значительно выше при потере управления на скоростных автострадах.

- Потеря управления часто происходит при выезде с дороги двух или более колес, когда водитель пытается резко выкрутить рулевое колесо назад, чтобы вернуться на дорогу.
- Если автомобиль выезжает с дороги, не совершайте резких движений рулевым колесом. Вместо этого сначала сбросьте скорость, и только после этого возвращайтесь на полосу движения.
- При управлении автомобилем с полным приводом (AWD) соблюдайте осторожность и сохраняйте бдительность.

Информация

- Не ездите по воде, если ее уровень доходит до днища автомобиля.
- Выехав из грязи или воды, проверьте работоспособность тормозов. Двигаясь с малой скоростью несколько раз нажмите педаль тормоза до тех пор, пока не почувствуете возвращение нормального торможения.
- Сократите интервалы технического обслуживания автомобиля, если Вам приходится ездить по бездорожью, например, по песку, грязи или воде (см. раздел "Обслуживание при тяжелых условиях эксплуатации" главы 7).
- Для транспортировки транспортных средств с постоянным полным приводом следует использовать только эвакуаторы с платформой.

Безопасность при использовании полного привода

Перед поездкой

- Всем пассажирам необходимо пристегнуться ремнями безопасности.
- Сидите прямо и ближе к рулевому колесу, чем обычно. Отрегулируйте положение рулевого колеса так, чтобы было удобно.

Вождение по заснеженным и обледенелым дорогам.

- Начинайте движение медленно, плавно нажимая на педаль акселератора.
- Оборудуйте автомобиль зимними шинами или цепями противоскольжения.
- Сохраняйте безопасную дистанцию до следующих впереди автомобилей.
- Используйте для замедления торможение двигателем.
- Чтобы избежать скольжения на дороге, не превышайте разрешенную скорость, избегайте быстрого ускорения, резкого торможения и крутых поворотов.

Движение по песку и грязи

- Двигайтесь медленно и с постоянной скоростью.
- Если необходимо, для движения по грязи используйте цепи противоскольжения.
- Сохраняйте безопасную дистанцию до следующих впереди автомобилей.
- Снизьте скорость автомобиля и постоянно следите за ситуацией на дороге.
- Чтобы не застрять в грязи, сильно не разгоняйтесь, избегайте быстрого ускорения, резкого торможения и крутых поворотов.

К СВЕДЕНИЮ

Если автомобиль буксует на снегу, песке или в грязи, подложите что-нибудь нескользящее под ведущие колеса, чтобы возникло сцепление, ИЛИ медленно подавайте вперед и назад, раскачивая автомобиль. Это может помочь высвободить автомобиль.

Однако следует избегать длительной работы двигателя с высокой частотой вращения. Это может привести к повреждению системы полного привода.

i Информация

- Зимние шины должны быть установлены на все четыре колеса (в случае необходимости их использования).
- Колесные цепи должны быть установлены на все четыре колеса (в случае необходимости их использования). Но если требуется использование только двух колесных цепей, установите их на задние колеса. В этом случае двигайтесь на короткое расстояние для предотвращения повреждения системы полного привода.
- Если нужно использовать колесные цепи, используйте текстильные колесные цепи «Auto Sock». Монтаж цепей выполняйте только после прочтения прилагаемых к ним инструкций.

Более подробная информация относительно чехлов «Snow Tires» колесных цепей приводится в разделе «Езда в зимних условиях» этой главы.

Вождение вверх и вниз по склону

- Движение вверх по склону
 - Прежде чем начать, убедитесь в том, что это возможно.
 - Двигайтесь по возможности прямо.
- Движение вниз по склону
 - Двигаясь вниз по склону, не переключайте передачи. Выберите передачу перед склоном.
 - При движении на спуске двигайтесь как можно медленнее, используя торможение двигателем.
 - Двигайтесь по возможности прямо.

ОСТОРОЖНО

При движении вверх или вниз по крутым склонам будьте крайне осторожны. При определенном уклоне, рельефе местности, при движении по воде или грязи автомобиль может перевернуться.

Меры предупреждения аварийных ситуаций

Колеса

Устанавливаемые на замену шины должны иметь одинаковый рисунок протектора и быть одинакового размера, типа, марки, грузоподъемности на всех четырех колесах.

ОСТОРОЖНО

Автомобиль оборудован колесами определенного типа и размера. Не устанавливайте другие колеса. Это может повлиять на безопасность и характеристики автомобиля, привести к потере управляемости или опрокидыванию, в результате чего возможны серьезные травмы.

В аварийной ситуации можно использовать компактное запасное колесо. Но постоянное использование компактного запасного колеса запрещено. Ремонт или замена оригинальной шины должны быть выполнены как можно быстрее, чтобы предотвратить повреждение дифференциала или системы полного привода.



Tire size mismatch. Check tire sizes. [Несоответствие размера шин. Проверьте размер.]

Сообщение отображается, если на транспортном средстве спереди и сзади установлены разные шины (размер, тип и т. д.). Для использования системы AWD необходимо использовать одинаковые шины как спереди так и сзади.



Буксировка

Полноприводные транспортные средства должны буксироваться с подъемом колес и с использованием подкатных тележек или на платформе.

Подробная информация представлена в разделе «Буксировка» главы 6.

Проверка автомобиля

- При подъеме автомобиля не задействуйте передние и задние колеса отдельно. Следует задействовать все четыре колеса.
- Запрещается задействовать стояночный тормоз, если автомобиль поднят и работает двигатель. Это может привести к повреждению системы полного привода.

Динамометрические испытания

Проверка транспортных средств с постоянным полным приводом должна выполняться на специальных динамометрах.

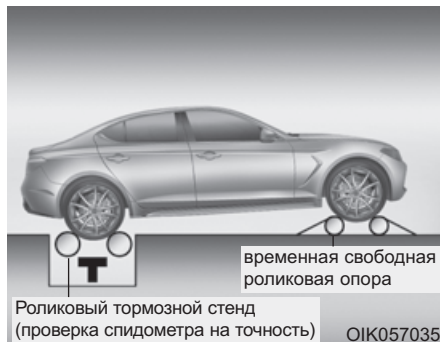

Стенды для проверки транспортных средств с приводом на одну ось не должны использоваться для проверки транспортных средств с постоянным полным приводом. Если для проверки приходится использовать стенд, предназначенный для автомобилей с приводом на одну ось, выполните следующие действия:

1. Проверьте давление в шинах, рекомендованное для проверяемого автомобиля.
2. Поместить задние колеса на роликовый стенд для проверки спидометра на точность, как показано на рисунке.

3. Отпустите стояночный тормоз.
4. Поместить передние колеса на временную свободную роликовую опору.

⚠ ОСТОРОЖНО

Не стойте перед автомобилем, если он стоит на стенде и на передаче. Автомобиль может резко двинуться вперед, в результате чего можно серьезно пострадать или погибнуть.

ДИФФЕРЕНЦИАЛ ПОВЫШЕННОГО ТРЕНИЯ (ПРИ НАЛИЧИИ)

Понятие «дифференциал повышенного трения» относится к механизму контроля работы заднего межколесного дифференциала.

Дифференциал повышенного трения помогает улучшить характеристики управляемости при поворотах на высокой скорости.

⚠ ОСТОРОЖНО

Запрещается включать передачу при работающем двигателе, если одно из колес поднято домкратом. На транспортных средствах с дифференциалом повышенного трения это чрезвычайно опасно.

i Информация

При замене масла заднего дифференциала обязательно используйте масло для LSD. См. раздел «Рекомендованные масла и объемы» в главе 8.

ПОДВЕСКА С ЭЛЕКТРОННЫМ УПРАВЛЕНИЕМ (ECS) (ПРИ НАЛИЧИИ)

Подвеска с электронным управлением (ECS) автоматически управляет подвеской транспортного средства для повышения комфорта с учетом условий движения, таких как скорость, поверхность дорожного покрытия, выполнение поворотов, необходимость остановки или ускорения.

Неисправность системы

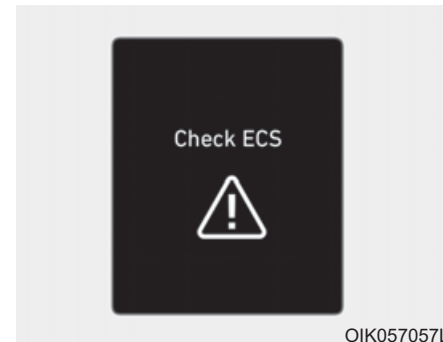

Check ECS [Проверьте ECS]

Если отображается предупреждающее сообщение системы снижения токсичности, система может быть неисправна. Рекомендуется как можно скорее обратиться к официальному дилеру продуктов марки Genesis для обслуживания системы.

КОНТРОЛЬ ЗАПУСКА (ПРИ НАЛИЧИИ)

Системой Контроль запуска производится управление транспортным средством для снижения пробуксовки колес или заноса при резком ускорении при трогании с места.

Необходимые условия для включения

Система Контроль запуска может быть активизирована при соблюдении следующих предварительных условий.

- Двигатель прогрет.
- Не горят сигнализаторы неисправности двигателя и ESC (электронная система контроля устойчивости).



ВНИМАНИЕ

В целях безопасности перед использованием системы динамического старта должны быть проверены следующие условия.

- Ремень безопасности водителя пристегнут.

- Все двери, капот и багажник закрыты.
- Транспортное средство полностью остановлено.
- Установите рулевое колесо в центральное положение (движение вперед).

Активизация системы Контроль запуска

Активизация системы Контроль запуска производится путем выполнения перечисленных ниже действий:

1. С помощью регулятора режима вождения выберите режим SPORT. На ЖК-дисплее комбинации приборов загорится индикатор SPORT.
2. Для отключения системы ESC нажмите и удерживайте кнопку ESC OFF в течение 3 секунд. На комбинации приборов загорится индикатор ESC OFF.
3. Включите передачу D (Движение вперед).

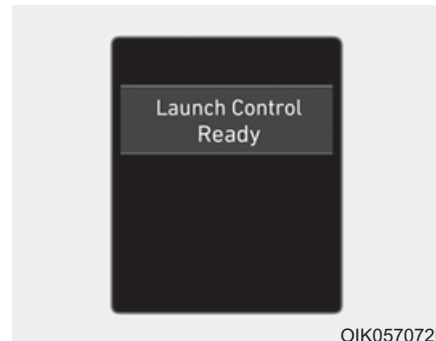

01K057072L

4. Нажмите педаль тормоза левой ногой, нажимая педаль акселератора до конца правой ногой. Затем частота вращения коленчатого вала достигнет оптимального уровня.

На ЖК-экране появится сообщение «Launch Control Ready [Контроль запуска Готово]» .

5. Быстро и плавно отпустите педаль сцепления, удерживая педаль акселератора полностью выжатой, при этом произойдет трогание транспортного средства с места.

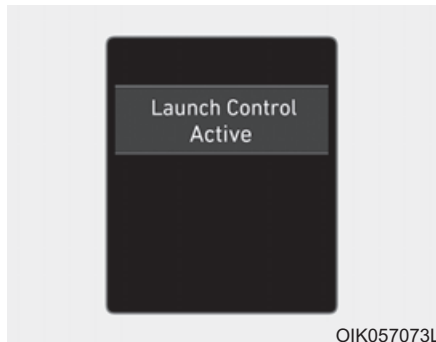

ОIK057073L

6. При начале движения транспортного средства необходимо удерживать полностью выжатой педаль акселератора, чтобы система Контроль запуска оставалась активной в течение требуемого времени.

На ЖК-экране появится сообщение «Launch Control Active [Контроль запуска Активно]».

Для выключения (завершения работы) системы Контроль запуска необходимо отпустить педаль акселератора или нажать педаль сцепления.

i Информация

Система Контроль запуска снова будет готова к использованию после охлаждения при движении транспортного средства в течение, как минимум, 3 минут.

! ВНИМАНИЕ

- Система Контроль запуска предназначена для использования на закрытых гоночных трассах, ее использование на дорогах общего пользования недопустимо. Система не сможет компенсировать недостаточность опыта водителя при участии в гонках.
- **З а п р е щ а е т с я** использование системы Контроль запуска в процессе обкатки транспортного средства.

К СВЕДЕНИЮ

Постоянное использование системы Контроль запуска, вызывает сильное напряжение в узлах транспортного средства, что приводит к преждевременному износу соответствующих деталей.

НАКАТ ECO (ПРИ НАЛИЧИИ)

При движении на выбеге трансмиссия автоматически переключается в нейтральное положение и активируется режим выбега ECO, если выполнены условия активации режима. В данном режиме увеличивается расстояние выбега при работающем на холостом ходу двигателе, что повышает топливную экономичность при фактических дорожных условиях. Двигатель автоматически подключается, если условия активации режима выбега ECO больше не выполняются.

Условие включения движения накатом ECO

Режим движения накатом ECO включается после нажатия и отпускания педали акселератора в следующих условиях:

- Выбран режим движения ECO
- Стиль ускорения водителя SMART ECO в режиме SMART
- Режим ECO доступен в «Двигатель/трансмиссия» в «ПОЛЬЗОВАТЕЛЬСКОМ» режиме на экране AVN

- Рычаг переключения передач находится в положении D (Движение вперед)
- Кнопка круиз-контроля/интеллектуального круиз-контроля находится в положении OFF
- Педали акселератора и тормоза не нажаты
- Скорость автомобиля находится в диапазоне 55–160 км/ч
- Уклон дороги находится в диапазоне от -5 до +5 %

i Информация

- Режим движения накатом ECO включается после прогрева двигателя и выполнения самодиагностики датчиков двигателя.
- Задействование режима движения накатом ECO может быть отсрочено, даже если все приведенные выше условия были выполнены.

Условие выключения движения накатом ECO

Движение накатом ECO выключается при включенной функции в следующих условиях:

- Выбран режим движения COMFORT или SPORT
- Стиль ускорения водителя SMART COMFORT или SMART SPORT в режиме SMART
- Кнопка круиз-контроля/интеллектуального круиз-контроля находится в положении ON (горит индикатор круиз-контроля)
- Скорость автомобиля превышает диапазон 55–160 км/ч
- Уклон дороги составляет менее -5 % или более +5 %

i Информация

В условиях движения, когда требуются частые остановки автомобиля, рекомендуется отключать функцию ECO Coasting [накат ECO]. Измените режим вождения на COMFORT или SPORT или выключите режим движения накатом ECO с помощью экрана AVN.

Настройка функции движения накатом ECO

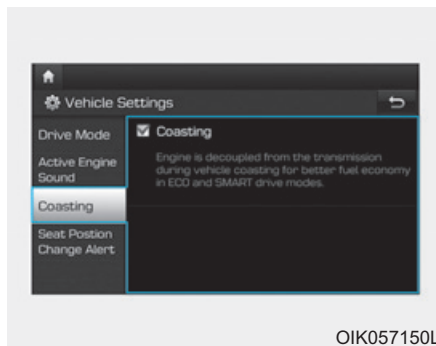

OIK057150L

Выберите «Settings [Настройки] → Vehicle settings [Настройки автомобиля] → Coasting [Инерция (эко)]» на экране аудиосистемы или AVN. Для включения движения накатом ECO Включите функцию.

i Информация

На момент выпуска автомобиля с завода функция движения накатом ECO включена.

Индикатор включения накатом ECO



OIK057151L

Когда функция движения накатом ECO включена, в верхней части экрана комбинации приборов отображается сообщение «Coasting [Инерция (эко)]».

К СВЕДЕНИЮ

- При быстром нажатии на педаль акселератора при включенной функции движения накатом ECO ускорение произойдет после переключения передач АКПП. Вы можете почувствовать задержку в ускорении по сравнению с ситуациями, когда функция движения накатом ECO выключена.
- Запрещается использовать экран аудиосистемы или AVN для включения/выключения функции движения накатом во время движения автомобиля. Это может привести к потере внимательности водителя и опасности.

ИНТЕГРИРОВАННАЯ СИСТЕМА УПРАВЛЕНИЯ РЕЖИМОМ ВОЖДЕНИЯ

Режим движения



Режим движения можно выбрать в соответствии с предпочтениями водителя или дорожными условиями.

Режим изменяется при повороте регулятора DRIVE MODE (режима вождения).



- **Режим SMART:**
Режим SMART автоматически выбирает режим движения (ECO ↔ COMFORT ↔ SPORT) в соответствии со стилем вождения водителя.
- **Режим ECO:**
Режим ECO улучшает эффективность расхода топлива для обеспечения экологичного вождения.

- **Режим COMFORT:**
Режим COMFORT обеспечивает плавное и комфортабельное качество езды.
- **Режим SPORT/SPORT+ (при наличии):**
Режим SPORT/SPORT+ позволяет поддерживать спортивный стиль вождения, обеспечивая устойчивость автомобиля.
- **Режим CUSTOM (при наличии):**
Водитель может по-отдельности регулировать режимы для каждой системы движения.

При перезапуске двигателя режим изменится на COMFORT (комфорт). Исключением является режим ECO (эко-режим). При последующих пусках двигателя активизируется режим ECO (эко-режим).

SMART

В режиме SMART автомобиль выбирает надлежащий режим вождения среди режимов ECO, COMFORT и SPORT, ориентируясь на стиль вождения водителя (т. е. экономичный или спортивный) по нажатию на педаль тормоза или управлению рулевым колесом.

- Для включения режима SMART поверните регулятор DRIVE MODE (режима вождения). При выборе режима SMART на комбинации приборов включается индикатор.
- На автомобилях, оснащенных комбинацией приборов Supervision, индикатор горит зеленым цветом, когда водитель использует плавный стиль вождения. Индикатор горит белым цветом, когда водитель использует обычный стиль вождения. Индикатор горит желтым цветом, когда водитель использует спортивный стиль вождения с резкими торможениями или крутыми поворотами.

- Если двигатель будет остановлен и затем снова запущен, режим движения переключится на COMFORT. Если требуется режим SMART, повторно выберите режим SMART.
- В режиме SMART автомобиль автоматически управляет функциями движения автомобиля, такими как схема переключения передач, крутящий момент двигателя, качество амортизации (при наличии системы подвески с электронным управлением) и распределение мощности (при наличии системы полного привода (AWD)), в зависимости от стиля вождения водителя.

i Информация

- При плавном вождении в режиме SMART выбирается режим вождения ECO для улучшения расхода топлива. Однако фактический расход топлива может отличаться в зависимости от условий движения (т. е. при движении вверх/вниз по склону, ускорение/замедление автомобиля).
- При динамичном стиле вождения в режиме SMART с резким замедлением и крутыми поворотами автомобиль выбирает режим SPORT. Однако это может негативно сказываться на экономии топлива.

Различные ситуации вождения, с которыми вы можете столкнуться в режиме вождения SMART

- Если вы плавно нажимаете на педаль акселератора, режим движения автоматически меняется на ECO через определенный период времени (ваш стиль вождения оценивается как экономичный).
- Если вы резко или часто нажимаете на педаль акселератора, режим вождения через определенный период времени автоматически меняется со SMART ECO на SMART COMFORT.
- Режим вождения автоматически меняется до SMART COMFORT при соблюдении одних и тех же схем управления органами движения, когда автомобиль начинает движение или поднимается вверх по склону под определенным углом. Режим вождения автоматически возвращается к режиму SMART ECO, когда автомобиль начинает двигаться по ровной дороге.
- Режим вождения автоматически меняется до SMART SPORT при резком ускорении или непрерывном управлении рулевым колесом (ваш стиль вождения оценивается как спортивный). В этом режиме автомобиль двигается на низкой передаче для обеспечения резкого ускорения/торможения и увеличения эффективности торможения двигателем.
- В режиме SMART SPORT вы можете ощутить эффективность торможения двигателем, даже если отпускаете педаль акселератора. Это происходит потому, что автомобиль остается на низкой передаче определенный период времени в ожидании следующего ускорения. Таким образом, в ситуации обычного вождения это не указывает на наличие неисправности.
- Режим вождения автоматически меняется на SMART SPORT только в ситуациях жесткого вождения. В большинстве обычных ситуаций вождения выбирается режим SMART ECO или SMART COMFORT.

Ограничения режима SMART

Применение режима SMART может быть ограничено в указанных ниже ситуациях. (В таких ситуациях горит индикатор OFF (ВЫКЛ).)

- Водитель вручную переключает рычаг переключения передач : это приводит к отключению режима SMART. Автомобиль двигается с ручным управлением рычагом переключения передач.

- Активирована функция круиз-контроля:

Система круиз-контроля может отключить режим SMART, когда автомобиль управляется с установленной в интеллектуальной системе круиз-контроля скоростью.

(Режим SMART не отключается автоматически при включении системы круиз-контроля.)

- Температура трансмиссионного масла чрезвычайно низкая или чрезвычайно высокая :

Режим SMART можно включить в большинстве обычных ситуаций вождения.

Однако чрезвычайно высокая/низкая температура трансмиссионного масла может привести к отключению режима SMART вследствие того, что трансмиссия работает в аномальных условиях.

Режим ECO



При установке режима движения на ECO логика управления коробкой передач и двигателем переключается на обеспечение максимальной топливной экономичности.

- При выборе режима ECO регулятором DRIVE MODE загорится индикатор ECO.
- Если после включения режима ECO двигатель будет остановлен, то после его последующего запуска работа будет продолжена при включенном режиме ECO.

Информация

Эффективность расхода топлива зависит от манеры управления автомобилем и дорожных условий.

Если включен режим ECO :

- Реакция на управление педалью акселератора может быть незначительно снижена при умеренном нажатии на педаль акселератора.
- Эффективность работы кондиционера воздуха может быть ограничена.
- Схема переключения автоматической коробки передач может измениться.
- При некоторых переключениях автоматической трансмиссии может быть слышен шум двигателя, поскольку понижение передачи требует более сильного давления на акселератор.

Приведенные выше ситуации являются нормальными, когда включен режим ECO для улучшения эффективности расхода топлива.

Ограничение работы режима ECO :

Если при использовании экономичного режима происходят указанные ниже ситуации, то работа системы будет ограничена, даже если горит индикатор ECO (экономичный режим).

- При низкой температуре охлаждающей жидкости : работа системы ограничивается до восстановления рабочих характеристик двигателя.
- При движении на подъем : действие системы будет ограничено для увеличения мощности и крутящего момента двигателя.
- Если рычаг переключения передач автомобиля с автоматической трансмиссией будет установлен во время движения в режим ручного переключения передач, действие системы будет ограничено, в зависимости от текущего диапазона коробки передач.

Режим COMFORT



Режим COMFORT представляет собой стандартный режим движения, обеспечивающий плавность и комфортность движения.

- При выборе режима COMFORT регулятором DRIVE MODE загорится индикатор COMFORT.

SPORT/SPORT+ (при наличии)



В режиме SPORT / SPORT+ управление динамикой вождения производится путем автоматического регулирования рулевого усилия, а также логической схемой управления двигателем и трансмиссией для улучшения динамических характеристик.

- При выборе режима SPORT/SPORT+ регулятором DRIVE MODE загорится индикатор SPORT.

- Если двигатель будет остановлен и затем снова запущен, режим движения переключится на COMFORT. Если требуется режим SPORT/SPORT+, повторно выберите режим SPORT/SPORT+.
- Если включен режим SPORT/SPORT+ :
 - Частота вращения двигателя после отпускания педали акселератора некоторое время остается повышенной
 - Переключение на более высокую передачу при ускорении производится с некоторой задержкой.

i Информация

В режиме SPORT/SPORT+ эффективность расхода топлива может снизиться.

Режим CUSTOM (при наличии)



В режиме CUSTOM водитель может по отдельности выбирать режимы и комбинировать их на экране аудиосистемы или AVN.

- Двигатель/трансмиссия: ECO/COMFORT/SPORT
- Рулевое колесо: COMFORT/SPORT
- Подвеска: COMFORT/SPORT
- Система полного привода (AWD): ECO/COMFORT/SPORT

Для более подробной информации см. отдельное руководство для вашего автомобиля.

- При выборе режима CUSTOM регулятором DRIVE MODE загорится индикатор CUSTOM.

Интеллектуальное переключение с помощью маршрутного компьютера

Выберите режим маршрутного компьютера (🗺️) на ЖК-дисплее комбинации приборов и перейдите к экрану интеллектуального переключения. Теперь водитель сможет отслеживать выбранный режим, а также режим, который автоматически включается режимом SMART.



На экране отображается выбранный водителем режим движения (1), а стиль вождения отображается индикатором стиля вождения (2).

Стиль вождения в режиме SMART

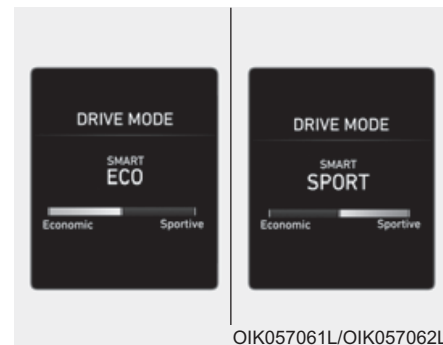

Стандартный стиль вождения находится по центру, в то время как экономичный находится слева, а спортивный — справа.

Когда левая часть указателя стиля вождения заполнится, через некоторое время автоматически включится режим SMART ECO. Когда правая часть указателя стиля вождения заполнится, а условия спортивного движения соблюдены, через некоторое время автоматически включится режим SMART SPORT.

Для поддержания режима SMART ECO и экономии топлива управляйте автомобилем так, чтобы левая часть указателя заполнилась.

СИСТЕМА ПРЕДОТВРАЩЕНИЯ ФРОНТАЛЬНОГО СТОЛКНОВЕНИЯ (FCA)- ДАТЧИК КОМБИНИРОВАННОГО ТИПА (ПЕРЕДНИЙ РАДАР + ПЕРЕДНЯЯ КАМЕРА) (ПРИ НАЛИЧИИ)

Система предотвращения фронтального столкновения (FCA) предназначена для обнаружения и отслеживания впереди идущего автомобиля или пешехода (если установлена) на дороге путем контроля сигналов радара и данных с видеокамеры для предупреждения водителя об угрожающем столкновении и, при необходимости, она включает экстренное торможение.



ОСТОРОЖНО

При использовании системы предотвращения фронтального столкновения (FCA) необходимо соблюдать следующие меры предосторожности:

- Эта система является только вспомогательной. Она не может отменить необходимость соблюдения осторожности и внимания водителем. Диапазон и тип объектов, регистрируемых датчиками, ограничены. Необходимо постоянно следить за ситуацией на дороге.
- Скорость движения при прямолинейном движении и на поворотах должна выбираться в соответствии с дорожными условиями и скоростными ограничениями для данного участка.

- Для предотвращения возникновения непредвиденных ситуаций управление транспортным средством должно производиться с надежной осторожностью. FCA не гарантирует полной остановки автомобиля или предотвращения столкновения.

Настройки и включение системы

Настройки системы

- Для включения FCA необходимо установить кнопку запуска и остановки двигателя в положение ON и выбрать:
«User Settings [Установки] → Driver assistance [Помощь водителю] → FCA (Forward Collision-Avoidance Assist) [FCA (Система помощи против передних столкновений)]»

FCA отключается, когда водитель отменяет работу системы.



При отключения системы FCA на ЖК-дисплее загорается сигнализатор. Водитель может проверить состояние включения FCA на ЖК-дисплее. Кроме того контрольная лампа загорается, когда система ESC (электронная система контроля устойчивости) выключена.

В случае постоянного горения сигнализатора после включения FCA, рекомендуется обратиться к официальному дилеру продукции Genesis Branded для проверки системы.

- Водитель может выбрать время подачи исходного предупреждения на ЖК-дисплее.

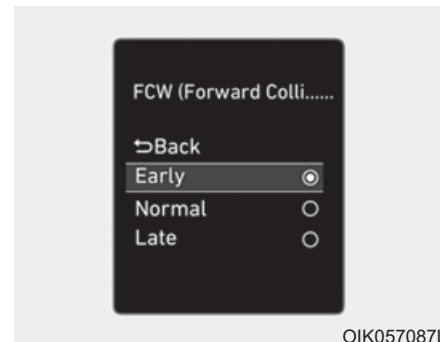

Перейдите в «User Settings [Установки] → Driver assistance [Помощь водителю] → FCW (Forward Collision Warning) [FCA (Система предупреждения против передних столкновений)] → Early/Normal/Late [Раньше/Норм./Позже]».

Варианты для исходного предупреждения о фронтальном столкновении следующие:

- Early [Раньше]:

При выборе этого пункта исходное предупреждение о фронтальном столкновении подается раньше, чем обычно. Эта настройка позволяет максимально увеличить расстояние до транспортного средства или пешехода впереди, когда подается исходное предупреждение. Даже при выборе настройки «Early [Раньше]» (С упреждением) в случае резкой остановки впереди идущего автомобиля время начальной активации предупреждения может быть недостаточно быстрым.

Если вам кажется, что предупреждение срабатывает слишком рано, переключите предупреждение о фронтальном столкновении в «Нормальный» режим.

- Normal [Норм.]:

При выборе этого пункта исходное предупреждение о фронтальном столкновении подается штатным образом. Эта настройка позволяет обеспечивает номинальное расстояние до транспортного средства или пешехода впереди, когда подается исходное предупреждение.

- Late [Позже]:

При выборе этого пункта исходное предупреждение о фронтальном столкновении подается позже, чем обычно. Эта настройка позволяет уменьшить расстояние до транспортного средства или пешехода впереди, когда подается исходное предупреждение. Выберите настройку «Late» (С запаздыванием), если дорожное движение не интенсивное и вы движетесь на небольшой скорости.

Необходимые условия для включения

Система FCA готова к включению, если она выбрана на ЖК-дисплее и выполняются следующие необходимые условия.

- ESC (электронная система контроля устойчивости) включена.
- Скорость автомобиля ниже 10 км/ч (6 миль в час). (Система FCA активируется только в определенном диапазоне скоростей.)
- Система обнаруживает пешехода перед автомобилем, с которым может произойти столкновение. (Система FCA может не активироваться или предупреждающий звуковой сигнал может не сработать в зависимости от ситуации вождения или состояния автомобиля.)

⚠ ОСТОРОЖНО

- Перед управлением переключателем на рулевом колесе для включения/выключения системы FCA припаркуйте автомобиль в безопасном месте.
- FCA автоматически включается после включения кнопки запуска/останова двигателя в положение ON (ВКЛ). Водитель может отключить FCA с помощью системных настроек на ЖК-дисплее.
- FCA автоматически отключается при отключении ESC (электронная система контроля устойчивости). Если система ESC отключена, то FCA невозможно включить на ЖК-дисплее. Загорается сигнализатор FCA, что является нормальным.

Предупреждающее сообщение FCA и управление системой

Система FCA выдает предупреждающее сообщение и предупреждающие сигналы в соответствии с уровнем риска столкновения, например, при резкой остановке впереди идущего автомобиля, недостаточной дистанции торможения или при обнаружении пешехода. Система также производит управление тормозами в соответствии с уровнем риска столкновения.

Водитель может выбрать время подачи исходного предупреждения в настройках пользователя на ЖК дисплее. Варианты подачи начального сообщения о столкновении включают EARLY (с упреждением), NORMAL (норма) или LATE (с запаздыванием).

Предупреждение о столкновении (первое предупреждение)



На ЖК-дисплее выводится сообщение и подается предупреждающий звуковой сигнал.

Collision Warning [Угроза столкнов.!] (Второе предупреждение)



На ЖК-дисплей выводится сообщение и подается предупреждающий звуковой сигнал. Кроме того, в системах некоторых автомобилей происходит вмешательство в управление двигателем для помощи в снижении скорости автомобиля.

- Автомобиль может умеренно снизить скорость.
- Система FCA осуществляет ограниченный контроль тормозов, чтобы заблаговременно смягчить удар при столкновении.

Emergency braking [Аварийное торможение] (Третье предупреждение)

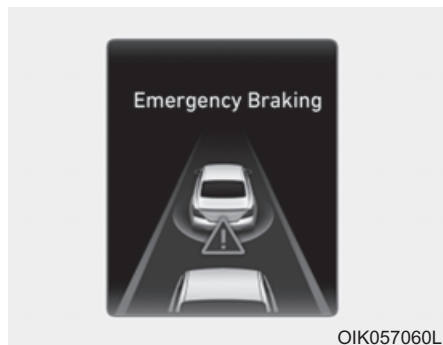

На ЖК-дисплей выводится сообщение и подается предупреждающий звуковой сигнал.

- Кроме того, в системах некоторых автомобилей происходит вмешательство в управление двигателем для помощи в снижении скорости автомобиля.
- Система FCA осуществляет ограниченный контроль тормозов, чтобы заблаговременно смягчить удар при столкновении. Контроль тормозов максимально усиливается непосредственно перед столкновением.

Работа тормозов

- В опасной ситуации тормозная система переходит в состояние готовности для быстрого реагирования на нажатие водителем педали тормоза.
- Система FCA обеспечивает дополнительное тормозное усилие, когда водитель нажимает педаль тормоза, для оптимального торможения.
- Управление торможением автоматически отключается, когда водитель резко нажимает педаль акселератора или резко поворачивает рулевое колесо.

- Управление торможением при помощи системы FCA автоматически отключается, когда исчезают факторы риска.

ВНИМАНИЕ

Водитель всегда обязан соблюдать повышенное внимание во время управления автомобилем, вне зависимости от того, подает система FCA предупреждающее сообщение или сигнал или нет.

ОСТОРОЖНО

Управление торможением не гарантирует полную остановку автомобиля или предотвращение столкновения. Водитель несет ответственность за безопасное движение и управление автомобилем.

ОСТОРОЖНО

Логическая схема системы FCA функционирует в пределах определенных параметров, таких как расстояние от впереди идущего автомобиля или пешехода, скорость впереди идущего автомобиля и скорость управляемого водителем автомобиля. Определенные условия, такие как плохая погода или дорожные условия могут повлиять на работу системы FCA.

ОСТОРОЖНО

Не пытайтесь умышленно практиковать опасный стиль вождения для активации системы.

Датчик FCA



Чтобы система FCA работала правильно, всегда следите за тем, чтобы крышка датчика и датчик были чистыми и свободными от грязи и снега.

Грязь, снег и посторонние частицы на объективе могут неблагоприятно повлиять на эффективность распознавания датчиком.

К СВЕДЕНИЮ

- Не размещайте табличку с номерным знаком или посторонние предметы, такие как наклейки для бампера или направляющую бампера вблизи датчика радара. Это может неблагоприятно повлиять на чувствительность радара.
- Всегда содержите в чистоте датчики радара и крышку объектива.
- Для очистки автомобиля используйте только мягкую ткань. Не распыляйте воду под давлением непосредственно на датчик или крышку датчика.

- Не прилагайте излишних усилий к датчику радара или крышке датчика. Если датчик принудительно переместить из положения правильного выравнивания, система FCA может работать неправильно. В этом случае предупреждающее сообщение может не отображаться. Следует выполнить проверку транспортного средства у официального дилера продуктов марки Genesis.
- Если на переднем бампере возникнет повреждение в области вокруг датчика радара, система FCA может работать неправильно. Рекомендуется обратиться в официальное розничное предприятие продукции Genesis Branded для проверки транспортного средства.
- Для ремонта или замены поврежденного датчика или крышки датчика должны использоваться только оригинальные детали Genesis/Hyundai. Не следует наносить краску на крышку датчика.

К СВЕДЕНИЮ

- НИКОГДА не размещайте какие-либо вспомогательные принадлежности или наклейки на ветровом стекле и не тонируйте ветровое стекло.
- НИКОГДА не размещайте какие-либо отражающие предметы (например, белую бумагу, зеркало) на приборной панели. Любое отражение света может привести к неисправности системы.
- Уделяйте особое внимание защите видеокamеры от попадания воды.
- НИКОГДА не разбирайте узел видеокamеры и избегайте ударного воздействия на узел видеокamеры.
- Работа аудиосистемы автомобиля с высокой громкостью звука может перекрывать звук предупреждения системы.

i Информация

Рекомендуется обратиться в официальное розничное предприятие продукции Genesis Branded для проверки системы:

- Ветровое стекло заменено.
- Радиолокационный датчик или крышка повреждена или заменена.

Предупреждающее сообщение и сигнальная лампа

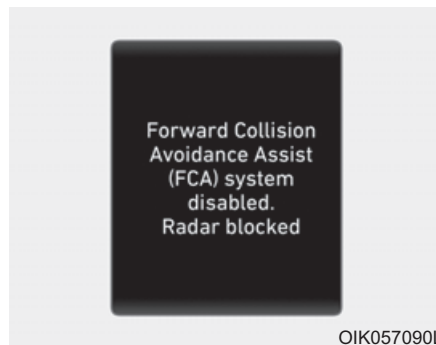

Forward Collision Avoidance Assist (FCA) system disabled. Radar blocked [С-ма помощи против передних столкновений отключена. Радар заблокирован]

Если крышка датчика заблокирована грязью или снегом, система FCA может временно прекратить работу. При возникновении этой ситуации на ЖК дисплее появляется предупреждающее сообщение.

Для возобновления работы системы FCA очистите крышку радара от грязи, снега и посторонних частиц.

Нормальный режим работы системы восстановится после очистки объектива камеры.

Система FCA может работать неправильно на участках (например, открытая местность), на которых после включения двигателя не обнаруживается ни один объект.

Неисправность системы

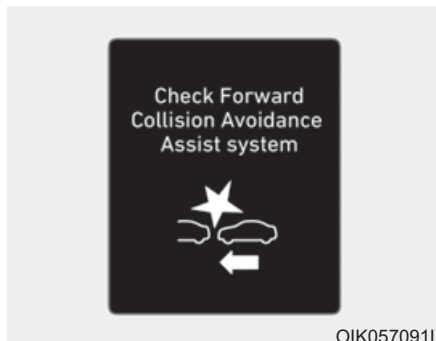

Check Forward Collision Avoidance Assist system [Проверьте с-му помощи против переднего столкн.]

- Если FCA не работает должным образом, то загорится сигнальная лампа FCA (☼) и на несколько секунд на дисплее отобразится предупреждающее сообщение. После исчезновения сообщения загорается главная сигнальная лампа (⚠). В этом случае рекомендуется обратиться в официальный дилерский центр Genesis Branded для проверки транспортного средства.

- Предупреждающее сообщение FCA может выводиться одновременно с включением сигнальной лампы ESC (электронная система контроля устойчивости).

⚠ ОСТОРОЖНО

- Система FCA является лишь вспомогательной и предназначена для удобства водителя. Ответственность за управление транспортным средством несет водитель. Нельзя полагаться исключительно на систему FCA. Следует поддерживать безопасную дистанцию для торможения и при необходимости использовать для снижения скорости тормоз.

- При определенных обстоятельствах и в определенных условиях вождения система FCA может срабатывать непреднамеренно. На ЖК-дисплей выводится сообщение и подается предупреждающий звуковой сигнал.

Также при определенных обстоятельствах передний датчик радара или система распознавания видекамеры могут не определить находящийся впереди автомобиль или пешехода. Система FCA может не включиться, а предупреждающее сообщение может не отобразиться.

- Даже если функция управления тормозами системой FCA будет в состоянии неисправности, основная тормозная система транспортного средства будет работать в штатном режиме. Однако функция управления тормозами не активизируется.
- Если автомобиль впереди внезапно останавливается, вы можете не успеть нажать на педаль тормоза. Сохраняйте безопасную дистанцию до следующих впереди транспортных средств.
- Во время резкого торможения с помощью системы FCA незакрепленные предметы могут превратиться в стремительно летящие «снаряды». Закрепляйте предметы.

- Система FCA может не сработать, если водитель нажимает на педаль тормоза для избежания столкновения.
- Управление тормозной системой может быть недостаточным, что может привести к столкновению в случае резкого торможения автомобиля впереди. Соблюдайте особую осторожность.
- В случае резкого торможения системой FCA пассажиры могут получить травмы. Следует соблюдать особую осторожность.
- Система FCA работает только на обнаружение автомобилей или пешеходов перед вашим автомобилем.

ОСТОРОЖНО

- Система FCA не работает при движении автомобиля задним ходом.
- Система FCA не предназначена для определения других объектов на дороге, таких как животные.
- Система FCA не обнаруживает автомобили на встречной полосе движения.
- Система FCA не обнаруживает приближающиеся автомобили из пересекающегося потока движения.
- Система FCA не может определить автомобиль, приближающийся сбоку от припаркованного автомобиля (например на тупиковой улице).

В таких случаях вы должны поддерживать безопасную дистанцию торможения и при необходимости нажимать на педаль тормоза для снижения скорости движения с целью поддержания безопасной дистанции.

Ограничения системы

Система предотвращения фронтального столкновения (FCA) предназначена для отслеживания впереди идущего автомобиля или пешехода на дороге путем контроля сигналов радара и данных с видеокамеры для предупреждения водителя об угрожающем столкновении и, при необходимости, она включает экстренное торможение.

В определенных ситуациях датчик радара или видеокамера не могут определить находящийся впереди автомобиль или пешехода. В таких случаях система FCA может работать неправильно. Водитель должен соблюдать особую осторожность в перечисленных ниже ситуациях, в которых функционирование системы FCA может быть ограничено.

Обнаружение автомобилей

Функциональные возможности датчика могут быть ограничены в следующих случаях:

- Датчик радара или видеокамера заблокированы посторонним объектом или грязью
- Обзор камеры ограничен из-за тонировки или покрытия ветрового стекла пленкой, повреждения стекла или загрязнения ветрового стекла инородными объектами (наклейки, насекомые и т. д.).
- Неблагоприятные погодные условия, такие как сильный дождь или снег, ухудшают область обзора датчика радара или видеокамеры
- Создание помех электромагнитными волнами
- Сильное неравномерное отражение сигналов датчика радара
- Регистрирующая способность радиолокационного датчика или датчика-камеры ограничена.
- Находящееся впереди транспортное средство слишком мало для обнаружения (например, мотоцикл, велосипед и т. д.)
- Находящееся впереди транспортное средство представляет собой крупногабаритный автомобиль или трейлер, слишком большой для обнаружения системой распознавания видеокамеры (например, автотягач с прицепом)

- Поле обзора водителя плохо освещено (слишком сильная темнота или слишком сильное отражение мешают обзору)
- У впереди идущего автомобиля неправильно работают задние фонари.
- Резкое изменение освещенности снаружи, например, при въезде или выезде из туннеля.
- Свет от уличных фонарей или встречного автомобиля отражается на влажной поверхности дороги, например, от луж
- Обзор в переднем направлении затруднен из-за отражения солнечного света
- Ветровое стекло затуманено; четкий обзор дороги затруднен
- Впереди идущий автомобиль движется неравномерно
- Транспортное средство находится на грунтовом или неровном покрытии, на дорогах с резкими изменениями покрытия.

- Транспортное средство эксплуатируется вблизи зон, содержащих металлические вещества, такие как строительная площадка, железная дорога и т. д.
- Автомобиль движется внутри здания, например, подземном паркинге
- Неблагоприятные дорожные условия вызывают чрезмерную вибрацию автомобиля во время движения
- Распознавание датчиком внезапно изменяется при преодолении искусственной неровности.
- Автомобиль впереди движется в вертикальной плоскости по отношению к направлению движения
- Впереди идущий автомобиль остановлен в вертикальной плоскости
- Автомобиль впереди движется в сторону вашего автомобиля или сдает назад

- Производится движение по пересечению с круговым движением и спереди движется другое транспортное средство.

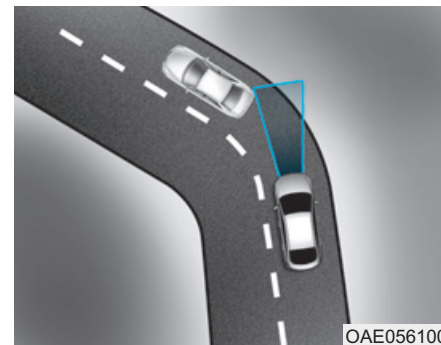

- Движение по изогнутой траектории

Характеристики системы FCA могут быть ограничены при движении на повороте.

При движении на повороте движущееся спереди по этой же полосе транспортное не обнаруживается и эффективность системы FCA может быть снижена.

Это может привести к подаче ложного сигнала и торможению или к отсутствию сигнала и торможения, когда это на самом деле требуется.

Также при определенных обстоятельствах передний датчик радара или система распознавания видеокамеры могут не определить находящийся автомобиль, движущийся по кривой.

В таких случаях водитель должен поддерживать безопасную дистанцию торможения и при необходимости нажимать на педаль тормоза для снижения скорости движения с целью поддержания безопасной дистанции.



Система FCA может распознать автомобиль в следующей полосе при движении по извилистой дороге.

В таком случае система может издать звуковой сигнал и применить тормозную систему.

Во время вождения будьте внимательны и следите за дорожными условиями. При необходимости нажмите педаль тормоза, чтобы снизить скорость и сохранить безопасную дистанцию.

Также при необходимости нажимайте на педаль тормоза для снижения скорости, чтобы предотвратить непреднамеренное срабатывание системы.

Всегда следует быть уверенным, что при данных дорожных условиях обеспечивается безопасная работа FCA.

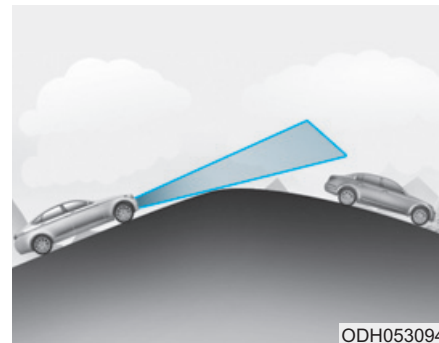

- Движение на уклоне

Регистрирующая способность системы FCA снижается при движении вверх или вниз на уклоне. При этом могут не регистрироваться впереди идущие автомобили, движущиеся в том же ряду.

Системой могут выводиться излишние предупреждающие сообщения и сигналы или вообще могут не выводиться никакие сообщения и не подаваться сигналы.

Если FCA после проезда уклона внезапно регистрируется транспортное средство впереди, можно ощутить резкое замедление.

При движении вверх или вниз на уклоне необходимо постоянно следить за дорожной ситуацией впереди и, в случае необходимости, использовать педаль тормоза для поддержания безопасной дистанции.

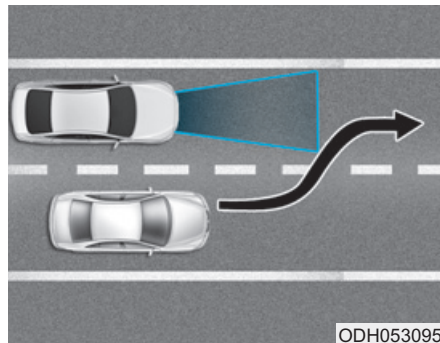

-Смена полосы движения

При изменении полосы движения впереди идущим автомобилем система FCA может определить автомобиль с задержкой, особенно, если автомобиль резко меняет полосу движения. В этом случае вы должны поддерживать безопасную дистанцию торможения и при необходимости нажимать на педаль тормоза для снижения скорости движения с целью поддержания безопасной дистанции.

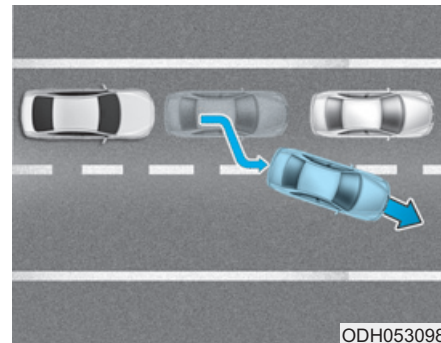

При движении с частыми остановками и при остановке впереди идущего автомобиля вне пределов полосы движения система FCA, возможно, не сможет немедленно определить новый автомобиль, находящийся сейчас впереди вас. В этом случае вы должны поддерживать безопасную дистанцию торможения и при необходимости нажимать на педаль тормоза для снижения скорости движения с целью поддержания безопасной дистанции.

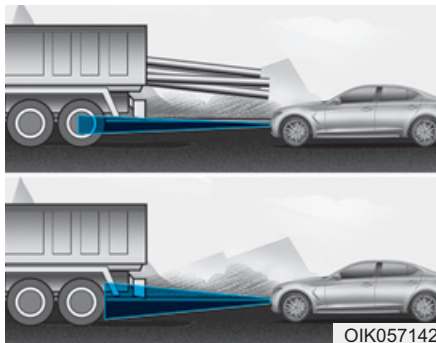

- Обнаружение впереди идущего автомобиля

Если впереди идущий автомобиль имеет груз, выступающий сзади за пределы автомобиля, или если автомобиль имеет высокий дорожный просвет, необходимо усилить внимание к дорожной обстановке. Возможно, что система FCA окажется неспособной определить выступающий за пределы автомобиля груз.

В таких ситуациях вы должны поддерживать безопасную дистанцию торможения от выступающего сзади предмета и при необходимости нажимать на педаль тормоза для снижения скорости движения с целью поддержания безопасной дистанции.

Обнаружение пешеходов

Функциональные возможности датчика могут быть ограничены в следующих случаях:

- Пешеход не полностью обнаруживается системой распознавания камеры, например, если он наклонился или не все время движется в вертикальном положении
- Пешеход движется слишком быстро или внезапно возник в зоне обнаружения видеокамеры
- Пешеход носит одежду, которая сливается с фоном, делая его трудноразличимым системой распознавания видеокамеры

- Слишком яркое наружное освещение (например, при движении под ярким солнечным светом или при сильном отражении солнечных лучей) или слишком темная окружающая обстановка (например, при движении по темной сельской дороге ночью)
- Пешеход с трудом обнаруживается и трудно отличим от других объектов окружающей среды, например, группа пешеходов или большая толпа
- Наличие объекта, похожего на силуэт человека
- Пешеход маленького роста
- Пешеход имеет ограниченные возможности для передвижения
- Регистрирующая способность датчика ограничена
- Датчик радара или видеокамера заблокированы посторонним объектом или грязью

- Обзор камеры ограничен из-за тонировки или покрытия ветрового стекла пленкой, повреждения стекла или загрязнения ветрового стекла инородными объектами (наклейки, насекомые и т. д.).
- Слишком слабая освещенность снаружи, например, когда не включены фары в ночное время или при движении автомобиля в туннеле.
- Неблагоприятные погодные условия, такие как сильный дождь или снег, ухудшают область обзора датчика радара или видеокамеры
- Свет от уличных фонарей или встречного автомобиля отражается на влажной поверхности дороги, например, от луж
- Обзор в переднем направлении затруднен из-за отражения солнечного света
- Ветровое стекло затуманено; четкий обзор дороги затруднен
- Неблагоприятные дорожные условия вызывают чрезмерную вибрацию автомобиля во время движения
- Распознавание датчиком внезапно изменяется при преодолении искусственной неровности
- Производится движение по пересечению с круговым движением

ОСТОРОЖНО

- **Запрещается использовать систему предотвращения фронтального столкновения (FCA) при буксировании автомобиля. Использование системы FCA при буксировке может неблагоприятно повлиять на безопасность вашего автомобиля или буксирующего автомобиля.**
- **Соблюдайте чрезвычайную осторожность, если впереди идущий автомобиль имеет груз, выступающий сзади за пределы автомобиля, или если автомобиль имеет высокий дорожный просвет.**
- Система АЕВ предназначена для обнаружения и отслеживания впереди идущего автомобиля и обнаружения пешехода на дороге при помощи сигналов радара и данных видеокамеры.

Она не предназначена для определения велосипедов, мотоциклов или мелких объектов на колесах, таких как багажные сумки, магазинные тележки или детские коляски.

- **Никогда не пытайтесь проверить работу системы FCA. Это может привести к тяжелым травмам или летальному исходу.**
- **Если передний бампер, ветровое стекло, радар или камера подвергались замене или ремонту, рекомендуется обратиться в официальное розничное предприятие продукции Genesis Branded для проверки автомобиля.**

i Информация

В некоторых ситуациях система FCA может отключиться в результате воздействия электромагнитных помех.

СИСТЕМА ПРЕДУПРЕЖДЕНИЯ О ВОЗМОЖНОМ СТОЛКНОВЕНИИ ВНЕ ЗОНЫ ВИДИМОСТИ (BCW) (ПРИ НАЛИЧИИ)

Для предупреждения водителя о наличии в непросматриваемой зоне приближающегося транспортного средства системой предупреждения о возможном столкновении вне зоны видимости (BCW) используются установленные на заднем бампере радарные датчики.

Система ведет постоянный мониторинг области позади транспортного средства и информирует водителя путем подачи звукового сигнала и отображения индикатора на наружных зеркалах заднего вида.

(1) Система предупреждения о возможном столкновении вне зоны видимости водителя (BCW):
Непросматриваемая зона

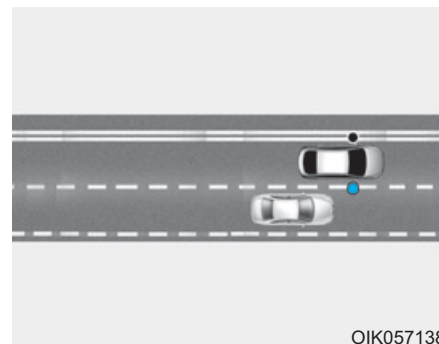

Диапазон BCW зависит от скорости автомобиля. Если транспортное средство движется на более высокой скорости, по сравнению с находящимися поблизости транспортными средствами, оповещение водителя не производится.

- (2) Система предупреждения о возможном столкновении вне зоны видимости водителя (BCW):
Закрытие на высокой скорости

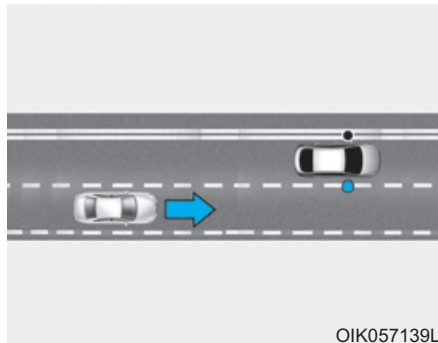

Системой BCW-сближение производится оповещение водителя, если движущееся на высокой скорости транспортное средство приближается к смежной полосе движения. Если водитель включит указатель поворота, в то время как системой зафиксировано приближающееся транспортное средство, системой производится звуковое оповещение. Расстояние до приближающегося автомобиля может отражаться по разному в зависимости от относительной скорости.

5-84

- (3) RCCW (предупреждение о движении в пересекающем направлении сзади)

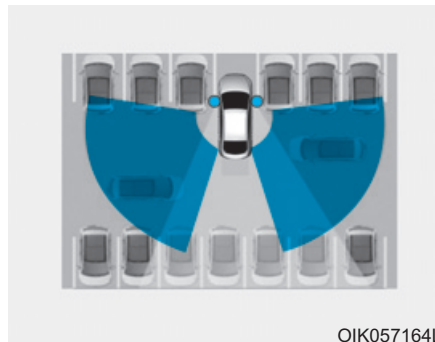

Во время движения задним ходом системой RCCW ведется мониторинг приближающихся слева и справа транспортных средств. Системой ведется мониторинг при движении транспортного средства задним ходом на скорости менее 6 миль в час (10 км/ч). При обнаружении приближающегося в поперечном направлении объекта подается предупредительный звуковой сигнал.

Расстояние до приближающегося автомобиля может отражаться по разному в зависимости от относительной скорости.

ОСТОРОЖНО

- Во время движения необходимо постоянно наблюдать за дорожными условиями и быть готовым к непредвиденным ситуациям, даже если работает система предупреждения о возможном столкновении вне зоны видимости (BCW).
- Система предупреждения о возможном столкновении вне зоны видимости (BCW) не отменяет необходимость соблюдения правил безопасности при движении.

Перед перестроением или началом движения задним ходом следует проявлять осмотрительность и управлять транспортным средством безопасным образом. Система предупреждения о возможном столкновении вне зоны видимости (BCW) может не обнаруживать некоторые объекты, находящиеся вдоль борта автомобиля.

BCW (Система предупреждения о возможном столкновении вне зоны видимости водителя)

Условия работы



Включение:

Нажмите выключатель BCW при кнопке запуска и остановки двигателя в положении START.

На кнопке выключателя BCW загорится индикатор. Система включается при скорости транспортного средства выше 30 км/ч (20 миль в час).

Выключение:

Еще раз нажмите переключатель BCW. Индикатор на переключателе погаснет. Если система не используется, ее следует выключить нажатием на выключатель.

i Информация

- После остановки и повторного запуска двигателя система BCW возвращается в предыдущее состояние.
- При включении системы на 3 секунды загорится индикатор в наружном зеркале заднего вида.

Функция сработает в следующих случаях:

1. Функция включена.
2. Скорость автомобиля больше приблизительно 30 км/ч (20 миль/ч).
3. В непросматриваемой зоне обнаружено приближающееся транспортное средство.



Предупредительный сигнал первой степени

Если в радиусе действия системы обнаружен автомобиль, желтый предупреждающий индикатор загорится в наружном зеркале заднего вида.

Если обнаруженное транспортное средство больше не регистрируется в непросматриваемой зоне, предупреждение выключается, в зависимости от дорожных условий движения транспортного средства.

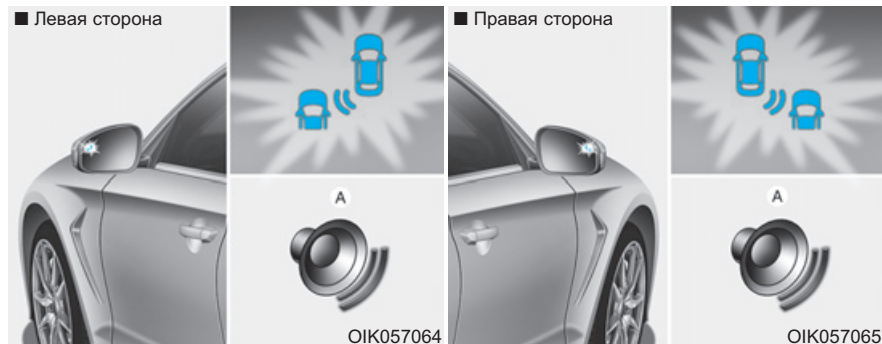

[A] : Предупредительный звуковой сигнал

Предупредительный сигнал второго уровня

Звуковое оповещение водителя активируется в следующих случаях:

1. Система радара обнаружила транспортное средство в непросматриваемой зоне (на зеркале заднего вида и/или дисплее проекции информации на ветровое стекло (при наличии) загорится сигнализатор) (предупредительный сигнал первой степени) И
2. Включен указатель поворота (с той же стороны, на которой обнаружено транспортное средство).

При активизации данного оповещения на наружном зеркале и/или дисплее проекции информации на ветровое стекло (при наличии) также начнет мигать сигнальная лампа.

При выключении индикатора указателя поворота предупреждение второго уровня (предупредительный звуковой сигнал и мигающий сигнализатор) не работает.

- Предупредительный звуковой сигнал может быть отключен.
- Для отключения предупредительного звукового сигнала: Перейдите в «Пользовательские настройки → Помощь водителю и выключите Звук BCW (предупреждение о возможном столкновении вне зоны видимости (BCW))» на ЖК-дисплее.
- **Активизация** предупредительного звукового сигнала: Перейдите в «Пользовательские настройки → Помощь водителю и выберите Звук BCW (предупреждение о возможном столкновении вне зоны видимости (BCW))» на ЖК-дисплее.

i Информация

Функция подачи звукового предупредительного сигнала предназначена для привлечения внимания водителя. Отключать эту функцию рекомендуется только в случае необходимости.

Более подробную информацию смотрите в разделе «Режим пользовательских настроек» главы 3.

RCCW (предупреждение о движении в пересекающем направлении сзади) (при наличии)

Функцией предупреждения о движении в пересекающем направлении сзади ведется мониторинг приближающихся слева и справа транспортных средств при движении задним ходом.

Условия работы

Включение: Перейдите в «Пользовательские настройки → Помощь водителю и выберите Предупреждение о движении в пересекающем направлении сзади» на ЖК-дисплее.

Система включится и перейдет в режим ожидания активизации. При отключении данной функции на комбинации приборов система прекратит работу.

Более подробную информацию смотрите в разделе «Режим пользовательских настроек» главы 3.

- Если остановить и снова запустить двигатель, система RCCW вернется к состоянию, в котором она находилась непосредственно перед остановкой двигателя. Если система RCCW не используется, она должна быть выключена.

- Система включается при движении транспортного средства со скоростью менее 10 км/ч (6,2 мили в час) задним ходом (рычаг переключения передач в положении «R»).
- Диапазон обнаружения объектов функции предупреждения о движении в пересекающем направлении сзади составляет приблизительно 0,5–20 м (1–65 футов) с обеих сторон автомобиля. Транспортное средство будет обнаружено только если его скорость движения равна от 4 до 36 км/ч (от 2,5 до 22,5 мили в час).
Следует учитывать, что диапазон обнаружения при различных условиях может изменяться. Потому при движении задним ходом следует проявлять осмотрительность и быть предельно внимательным.

Тип предупреждения



Если приближается другое обнаруженное датчиками транспортное средство, подается звуковой сигнал, начинает мигать индикатор на наружном зеркале заднего вида и на ЖК-дисплее отображается сообщение.

i Информация

- Предупредительный звуковой сигнал выключится, если:
 - Обнаруженное транспортное средство покинет зону обнаружения или
 - автомобиль находится непосредственно позади Вашего транспортного средства или
 - автомобиль не приближается к Вашему транспортному средству или
 - другой автомобиль замедляется.
- При некоторых обстоятельствах система может функционировать неправильно. Необходимо постоянно следить за окружающей обстановкой.
- Зона обнаружения может быть уменьшена, если рядом с задним бампером находится стена, барьер или запарковано другое транспортное средство.

ОСТОРОЖНО

- Когда система BCW включена, контрольная лампа на наружном зеркале заднего вида загорится при обнаружении системой транспортного средства сзади. Во избежание ДТП не следует фокусировать свое внимание только на контрольной лампе, забывая следить за окружающей обстановкой.
- Хотя автомобиль и оснащен системой предупреждения о возможном столкновении вне зоны видимости (BCW) и системой предупреждения о движении в пересекающем направлении сзади (RCCW), водитель должен относиться к вождению со всей ответственностью.

Нельзя полагаться только на эти системы, следует всегда проверять окружающую обстановку перед перестроением или началом движения задним ходом. В некоторых ситуациях система может не подать предупреждающий сигнал, поэтому во время движения необходимо постоянно следить за окружающей обстановкой.

- Системы предупреждения о возможном столкновении вне зоны видимости (BCW) и предупреждения о движении сзади в пересекающем направлении (RCCW) не могут заменить практики безопасного вождения. Перед перестроением или началом движения задним ходом следует проявлять осмотрительность и управлять транспортным средством безопасным образом.

Система предупреждения о возможном столкновении вне зоны видимости (BCW) может не обнаруживать некоторые объекты, находящиеся вдоль борта автомобиля.

К СВЕДЕНИЮ

- Система может работать некорректно, если задний бампер был поврежден, заменен или отремонтирован.
- Зона обнаружения иногда может зависеть от ширины проезжей части. На узкой дороге система может определять другие автомобили на соседней полосе, а на широкой дороге система может не определять другие автомобили на соседней полосе.
- Система может выключиться под воздействием сильных электромагнитных волн.

Датчик обнаружения



Датчики расположены внутри заднего бампера.

Для надлежащей работы системы задний бампер должен быть в чистом состоянии.

Предупреждающее сообщение

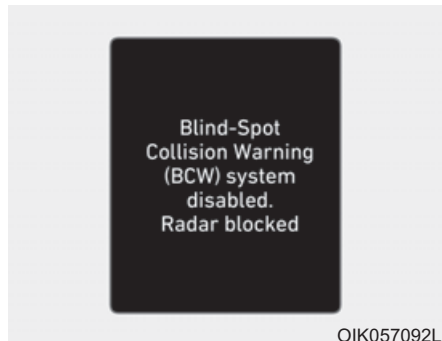

Blind-Spot Collision Warning (BCW) system disabled. Radar blocked [С-ма предупреж. от столкновений в слепой зоне отключена. Радар заблокирован]

- Это предупредительное сообщение может выводиться в следующих случаях:
 - Один или оба датчика на заднем бампере заблокированы грязью, снегом или посторонним объектом;

- Движение в сельской местности, где датчик BCW не обнаруживает другие транспортные средства в течение длительного периода времени;
- При ненастной погоде, такой как сильный дождь или снегопад.
- Наличие прицепа или навесного держателя. Для использования системы BCW отцепите прицеп или снимите навесной держатель.

В таких ситуациях индикатор на переключателе BCW и система автоматически выключатся.

Если на комбинации приборов отображается предупреждающее сообщение об отключении BCW, следует убедиться, что в местах расположения датчиков на заднем бампере отсутствует грязь и снег. Необходимо удалить грязь, снег и прочие загрязнения, которые могут препятствовать нормальной работе датчиков.

После удаления загрязнения система BCW начнет работать надлежащим образом приблизительно через 10 минут после начала движения.

Если система не работает надлежащим образом, обратитесь в официальное розничное предприятие продукции Genesis Branded для проверки автомобиля.

i Информация

При использовании прицепа или навесного держателя выключите систему нажатием переключателя BSD и отменой настройки предупреждения о движении в пересекающем направлении сзади (RCCW) в режиме пользовательских настроек на комбинации приборов.

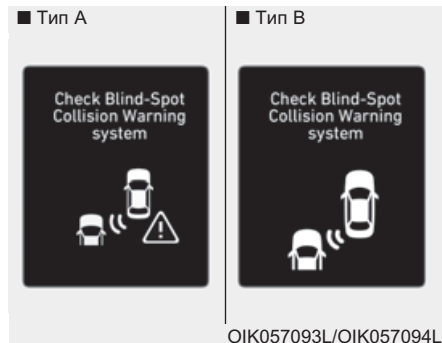

Check Blind-Spot Collision Warning (BCW) system [Проверьте с-му предуп. от столкн. в слепой зоне]

При обнаружении неисправности системы BCW выводится предупредительное сообщение и гаснет индикатор на переключателе. Система выключается автоматически. Рекомендуется обратиться к официальному дилеру продуктов марки Genesis для проверки транспортного средства.

Ограничения системы

Водитель должен соблюдать осторожность в приведенных ниже ситуациях, так как при определенных обстоятельствах системой могут не регистрироваться транспортные средства или другие объекты.

- Наличие прицепа или навесного держателя.
- Движение в ненастную погоду (сильный дождь или снегопад, например).
- Загрязнение датчика дождевой водой, снегом, грязью и т. п.
- Покрытие заднего бампера в месте установки датчика посторонними предметами, такими как наклейка, защита бампера, крепление для велосипедов и т. п.
- Повреждение заднего бампера или смещение датчика из исходного положения.

- Высота транспортного средства изменилась вследствие загрузки багажного отделения, несоответствующего давления в шинах и т. п.
- Высокая или низкая температура в области заднего бампера.
- Блокировка датчиков другими транспортными средствами, стенами или колоннами на площадке для стоянки автомобилей.
- Транспортное средство движется по извилистой дороге или проходит пункт сбора дорожной пошлины.
- Автомобиль эксплуатируется вблизи зон, содержащих металлические вещества, такие как зоны строительства, железная дорога и т. д.
- Рядом с транспортным средством находится неподвижный объект, например, ограждение, человек, животное и т. д.
- Крутой спуск или подъем, когда меняется высота полосы.
- При движении по узкой дороге с большим количеством деревьев или кустов.
- При движении по влажной поверхности.
- При движении через большую область с небольшим количеством автомобилей или строений вокруг, такую как пустыня, сельская местность и т. д.
- Нахождение рядом большого транспортного средства, такого как автобус или грузовой автомобиль.
- Нахождение других транспортных средств на близком расстоянии.
- Очень близкое расположение другого транспортного средства.
- При движении задним ходом обнаружено другое транспортное средство, также движущееся задним ходом.
- Перестроение на другую полосу.
- Начало движения и ускорение одновременно с соседним транспортным средством.
- Обгон другим транспортным средством на очень большой скорости.
- Перемещение транспортного средства с соседней полосы на две полосы в сторону или перемещение транспортного средства, находящегося на две полосы в сторону, на соседнюю полосу.
- Автомобиль поворачивает налево или направо на перекрестке.
- Нахождение рядом мотоцикла или велосипеда.
- Нахождение рядом прицепа-платформы.
- Если в зоне обнаружения находятся объекты небольшого размера, такие как тележка для покупок.
- Наличие низкого транспортного средства, как спортивного автомобиля, например.

Индикатор BCW на наружном зеркале заднего вида может включаться неправильно в следующих случаях:

- Поврежден корпус наружного зеркала.
- Зеркало покрыто слоем грязи, снега или мусора.
- Оконное стекло покрыто слоем грязи, снега или мусора.
- Оконное стекло тонировано.

СИСТЕМА ПОМОЩИ ДЛЯ УДЕРЖАНИЯ ТРАНСПОРТНОГО СРЕДСТВА В ПРЕДЕЛАХ ПОЛОСЫ ДВИЖЕНИЯ (ЛКА) (ПРИ НАЛИЧИИ)

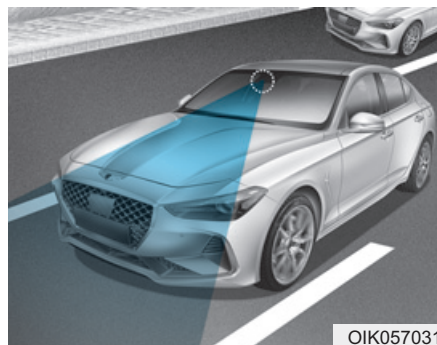

Системой помощи для удержания транспортного средства в пределах полосы движения (ЛКА) с камерой на ветровом стекле регистрируются линии разметки на дорожном покрытии и обеспечивается помощь водителю в рулевом управлении для удержания транспортного средства в пределах полосы движения.

Если система определяет, что автомобиль отклоняется от своей полосы движения, она предупреждает водителя с помощью визуального предупреждения и вибрацией рулевого колеса, а также применяет момент вращения рулевого колеса в обратном направлении для предотвращения выезда автомобиля за пределы своего ряда.

ОСТОРОЖНО

Система помощи для удержания транспортного средства в пределах полосы движения (ЛКА) не заменяет практику безопасного управления автомобилем и является лишь вспомогательной функцией. Водитель обязан всегда следить за окружающей обстановкой и управлять автомобилем.

ОСТОРОЖНО

При использовании системы помощи для удержания транспортного средства в пределах полосы движения (ЛКА) необходимо соблюдать следующие меры предосторожности:

- Избегайте резкого вращения рулевого колеса, когда система обеспечивает помощь в рулевом управлении.
- ЛКА предотвращает непреднамеренный выезд за пределы полосы движения с помощью управления рулевым колесом. Однако водитель не должен полагаться исключительно на систему, а обязан использовать рулевое колесо для движения в пределах своего ряда.

- Работа системы ЛКА может быть прекращена или может быть неправильной в зависимости от дорожных условий и ситуации вокруг автомобиля. Всегда сохраняйте бдительность во время управления автомобилем.
- Не выполняйте временный демонтаж камеры ЛКА с целью наклона окна или крепления другого типа покрытия или в с п о м о г а т е л ь н ы х принадлежностей. Если производился демонтаж и последующий монтаж камеры, рекомендуется обратиться в официальное предприятие продукции Genesis Branded для проверки и калибровки системы.

- При замене ветрового стекла, камеры системы ЛКА или связанных с ней деталей рулевого колеса, рекомендуется обратиться в официальное розничное предприятие продукции Genesis Branded для проверки и калибровки системы.
- Системой производится с помощью камеры переднего вид обнаружение линий разметки и управление рулевым колесом, поэтому, если линии разметки трудноразличимы, работа системы может быть нарушена. См. раздел «Ограничения системы».
- Не снимайте и не повреждайте детали, связанные с системой ЛКА.
- Вы можете не услышать звук предупреждения ЛКА из-за чрезмерно громкого звука аудиосистемы.

- Избегайте размещения на приборной панели отражающих свет предметов, таких как зеркала, белая бумага и т. д. Отражение солнечного света может стать причиной нарушения нормальной работы системы.
- При включении системы LKA следует обязательно держать руки на рулевом колесе. Если после вывода сообщения «Keep hands on steering wheel [держите руки на руле]» руки не будут находиться на рулевом колесе, то система автоматически выключится. Однако если водитель снова положит руки на рулевое колесо, система начнет управление рулевым колесом.

- Управление рулевым колесом не осуществляется постоянно. Поэтому, если автомобиль покидает полосу движения на высокой скорости, то система может не управлять им.
При использовании системы водитель обязан соблюдать ограничения скорости.
- При прикреплении предметов на рулевое колесо система может не оказывать помощь в управлении рулем или сигнал убирания рук с рулевого колеса может работать неправильно.

Работа системы LKA

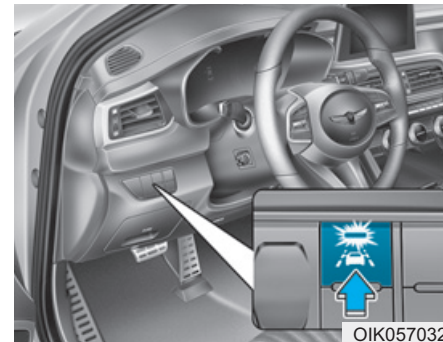

OIK057032

Включение/выключение системы LKA:

LKA включается автоматически при нажатии кнопки пуска/останова двигателя в положение ON (ВКЛ.) или START. Индикатор на переключателе LKA загорится, а индикатор на комбинации приборов сначала загорится белым цветом. Это указывает на то, что система LKA находится в состоянии ГОТОВНОСТИ, но НЕ ВКЛЮЧЕНА.

Водитель может отключить LKA, нажав переключатель LKA, расположенный на приборной панели в нижней левой части от водителя (правая сторона рулевого колеса для автомобилей с правым рулем) или выбрав LDW в режиме User Settings (Пользовательские настройки) на ЖК-дисплее.



Цвет индикатора будет меняться в зависимости от состояния LKA.

- Белый: Датчиком не определяются границы полосы движения или скорость транспортного средства ниже 60 км/ч (40 миль в час).
- Зеленый: Датчиком регистрируются границы полосы движения, и система способна управлять рулевым управлением транспортного средства.

i Информация

Если загорается сигнализатор (белый) от предыдущего цикла зажигания, система включается автоматически. При повторном нажатии кнопки LKA сигнализатор на комбинации приборов гаснет.

Включение LKA

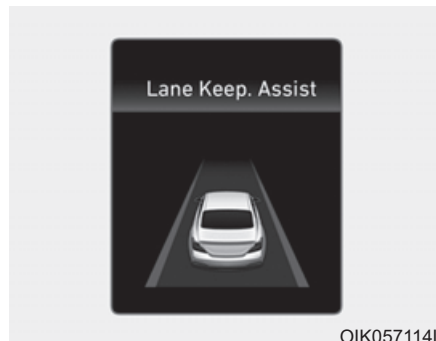

- Для просмотра экрана системы LKA на ЖК-дисплее комбинации приборов выберите режим Assist (помощь) (A). Дополнительная информация приводится в разделе «Режимы ЖК-дисплея» главы 3.

- После активации LKA, если обнаружена линия разметки, скорость автомобиля выше 60 км/ч (40 миль/ч) и выполняются все условия активации, загорается зеленый сигнализатор в виде рулевого колеса и цвет сигнализатора LKA меняется с белого на зеленый. Это указывает на то, что система LKA ВКЛЮЧЕНА и способна контролировать рулевое колесо.

! ОСТОРОЖНО

Система помощи для удержания транспортного средства в пределах полосы движения (LKA) предотвращает выезд за пределы линии разметки. Однако водитель не должен полагаться только на систему, а должен следить за дорожной ситуацией во время движения.

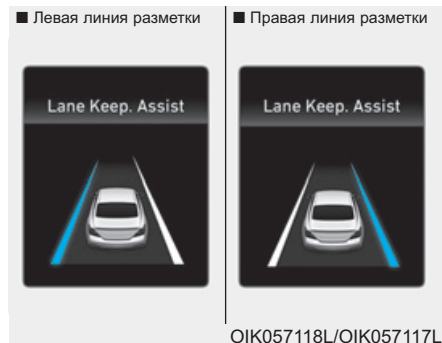
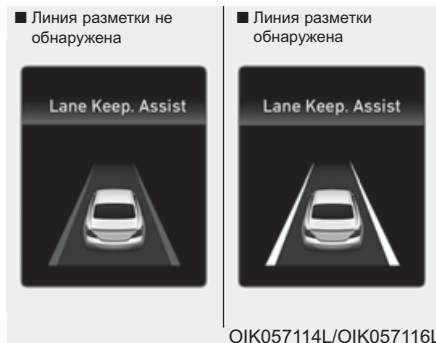

i Информация

Если соблюдены не все условия для включения LKA, система будет работать как LDW (предупреждение о покидании полосы) и производится только оповещение водителя о пересечении границы полосы движения.

- Если скорость транспортного средства выше 60 км/ч (40 миль в час) и системой обнаружена граница полосы движения, цвет изменяется с серого на белый.
- Система LKA включится при скорости движения выше 60 км/ч (40 миль/ч). При покидании автомобилем проецируемой впереди полосы движения система LKA работает следующим образом:

На ЖК-дисплее появляется визуальное предупреждение.

В зависимости от направления отклонения транспортного средства на ЖК-дисплее будет мигать левая или правая линия границы полосы движения. Также рулевое колесо будет вибрировать (при наличии).

Если на комбинации приборов появляется значок в виде рулевого колеса (⊕), системой будет производиться управление транспортным средством для предотвращения пересечения границы полосы движения.

Контрольная лампа и сообщение

Keep hands on steering wheel *[Держите руки на рулевом колесе]*

Если водитель уберет руки с

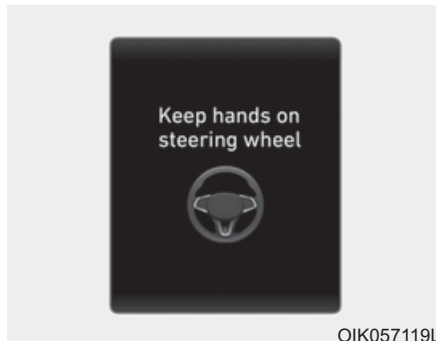

рулевого колеса при включенной системе LKA, то через несколько секунд система предупредит его.

i Информация

Если рулевое колесо удерживается слишком слабо, может появиться предупреждающее сообщение, так как система LKA не может подтвердить, что водитель удерживает руки на руле.

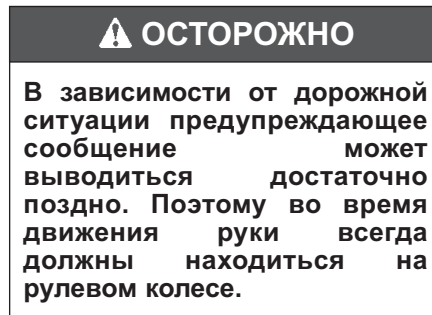

Driver's hands not detected. LKA system will be disabled temporarily [Водитель не держит руль. Система LKA будет временно отключена]



Если водитель не вернет руки на рулевое колесо после появления предупреждающего сообщения «Keep hands on steering wheel [держите руки на руле]», системой будет прекращено управление рулевым колесом и предупреждение водителю будет подано только при пересечении линии границы полосы движения.

Однако если водитель снова положит руки на рулевое колесо, система начнет управление рулевым колесом.

ОСТОРОЖНО

- Водитель несет ответственность за надлежащее рулевое управление.
- Отключайте систему и управляйте автомобилем в следующих ситуациях.
 - В плохую погоду
 - При плохих дорожных условиях
 - Если часто требуется использование рулевого колеса водителем.

Информация

- Даже если система осуществляет помощь в рулевом управлении, водитель может использовать рулевое колесо.
- Когда система осуществляет помощь в управлении рулевым колесом, может потребоваться повышенное усилие рулевого управления, чем обычно.

Check Lane Keeping Assist system [Проверьте с-му удержания полосы движения]



Если возникла проблема с системой, то через несколько секунд на ЖК дисплей выводится сообщение. Если проблема не исчезнет, загорится индикатор системы неисправности LKA.

Индикатор сбоя системы LKA



Если система LKA не работает надлежащим образом, загорится индикатор системы неисправности LKA (желтый). Рекомендуется как можно скорее обратиться к официальному дилеру продуктов марки Genesis для обслуживания системы.

При возникновении проблем с системой выполните одно из перечисленных ниже действий.

- Остановите и снова запустите двигатель, после чего включите систему.
- Убедитесь, что кнопка запуска и остановки двигателя находится в положении ON или START.
- Проверьте воздействие на систему погодных условий. (например, туман, сильный дождь и т. п.)
- Проверьте наличие инородных материалов на объективе камеры.

Если неисправность не устранена, рекомендуется обратиться в официальное розничное предприятие продукции Genesis Branded.

Система LKA не ВКЛЮЧАЕТСЯ и не помогает в управлении рулевым колесом, если:

- Перед сменой полосы движения включен указатель поворота. • Если при перестроении не включить указатель поворота, то система может продолжать управление рулевым колесом.
- Автомобиль едет не по середине полосы движения при включении системы или сразу после смены полосы движения.
- Включена ESC (система электронного контроля устойчивости) или VSM (управление стабилизацией транспортного средства).
- Автомобиль выполняет крутой поворот.

- Скорость автомобиля ниже 55 км/ч (35 миль/ч) и выше 200 км/ч (120 миль/ч).
- Автомобиль резко меняет полосу движения.
- Автомобиль резко тормозит.
- Слишком широкая или узкая полоса движения.
- На дороге имеется более двух линий границы полосы движения. (район строительства, например)
- Движение автомобиля на крутом уклоне.
- Резкий поворот рулевого колеса.

Ограничения системы

При указанных ниже обстоятельствах система LKA может сработать преждевременно, даже если транспортное средство не покинуло полосу движения, ИЛИ может не предупредить водителя о покидании полосы движения или не задействовать рулевое управление.

Состояние полосы движения или покрытия плохое

- Если дорожная разметка покрыта пылью или песком, ее трудно отличить от дорожного покрытия.
- Трудно отличить цвет разметки от цвета дорожного покрытия.
- На поверхности дороги имеется разметка, похожая на разметку полосы движения, которая ненадлежащим образом определяется камерой.
- Линия разметки неразличима или повреждена.

- Линии разметки сливаются или разделяются. (пункт сбора дорожной пошлины, например)
- Увеличение или уменьшение количества полос движения или пересечение линий разметки.
- Впереди на дороге имеется более двух полос границы полосы движения.
- Линии разметки очень тонкие или очень толстые.
- Слишком широкая или узкая полоса движения.
- Видимость полос движения ограничена из-за дождя, снега, воды на дороге, поврежденного или загрязненного дорожного покрытия, либо из-за других факторов.
- Затенение разметки разделительной полосой, деревьями, ограждениями, противозумовыми барьерами т. д.
- Линия разметки слишком сложная или в случае временной разметки, например, в зоне проведения работ.

- Знаки пешеходного перехода или другие символы на дороге.
- Граница полосы движения в туннеле загрязнена нефтепродуктами и т. п.
- Полоса движения внезапно исчезает, например, на перекрестке.

При воздействии внешних условий

- Резкое изменение освещенности снаружи, например, при въезде или выезде из туннеля, или при проезде под постом.
- Слишком слабая освещенность снаружи, например, когда не включены фары в ночное время или при движении автомобиля в туннеле.
- Структура границы автострады, например, бетонного ограждения, защитного ограждения или отражающих столбов такова, что она ненадлежащим образом определяется камерой.

- Свет от уличных фонарей или встречного автомобиля отражается на влажной поверхности дороги, например, от луж.
- Обзор в переднем направлении затруднен из-за отражения солнечного света.
- Малая дистанция до движущегося впереди транспортного средства, не позволяющее определить полосу движения, или находящееся спереди транспортное средство движется по линии разметки.
- Движение по крутому склону, вверх по склону или на повороте.
- Неблагоприятные дорожные условия вызывают чрезмерную вибрацию автомобиля во время движения.
- Высокая температура вокруг внутреннего зеркала заднего вида вследствие воздействия прямых солнечных лучей и т. д.

При плохой видимости спереди

- Ветровое стекло или объективы камеры системы LKA загрязнены.
- Ветровое стекло затуманено; четкий обзор дороги затруднен.
- Нахождение на панели приборов каких-либо предметов, и т. п.
- Датчиком не определяются границы полосы движения вследствие тумана, сильного дождя или снегопада.

Изменение функции системы LKA

Водитель может переключить LKA для работы в качестве системы предупреждения о выезде за пределы полосы движения (LDW) и обратно с помощью режима пользовательских настроек ЖК-дисплея. Нажмите «User Settings → Driving Assist → Lane safety → Lane Keeping Assist/Lane Departure Warning (LDW) [Установки → Помощь водителю → Безопасность движения по полосе → Удержание в полосе движения/Предупреждение о смене ряда движения]».

LDW (Предупреждение о выезде за пределы полосы движения)

Система LDW производится оповещение водителя посредством визуального предупреждения и вибрацией рулевого колеса, если будет обнаружен выезд за пределы полосы движения. Управление рулевым колесом не производится. Когда переднее колесо транспортного средства входит в контакт с внутренним краем линии разметки, LKA предупреждает водителя о предупреждении о выезде за пределы полосы движения.

СИСТЕМА КОНТРОЛЯ ВНИМАНИЯ ВОДИТЕЛЯ (DAW) (ПРИ НАЛИЧИИ)

Система контроля внимания водителя (DAW) отображает состояние усталости водителя и невнимательность при управлении автомобилем.

Настройки и включение системы

Настройки системы

- В момент поставки автомобиля с завода Система контроля внимания водителя (DAW) установлена в положение OFF (ВЫКЛ).
- Для включения системы контроля внимания водителя (DAW) включите двигатель, затем выберите на ЖК-дисплее «User Settings [Установки] → Driver assistance [Помощь водителю] → DAW (Driver Attention Warning) [DAW (Контроль внимания водителя)] → Off/Normal sensitivity/High sensitivity [Выкл./Нормальная чувствительность/Высокая чувствительность]».

- Водитель может выбрать режим работы системы контроля внимания водителя (DAW).

- Off [выкл.]: Система контроля внимания водителя (DAW) выключена.

- Normal sensitivity [Нормальная чувствительность]: Система контроля внимания водителя (DAW) своевременно предупреждает водителя о снижении внимания или невнимательной манере управления автомобилем.

- High sensitivity [Высокая чувствительность]: Система контроля внимания водителя (DAW) предупреждает водителя о снижении внимания или невнимательной манере управления автомобилем ранее, чем в обычном режиме.

- Настройки системы контроля внимания водителя (DAW) сохраняются при перезапуске двигателя.

Отображение уровня внимания водителя

■ Система выключена

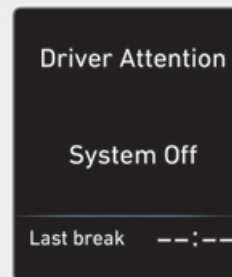

OIK057129L

■ Внимательное вождение

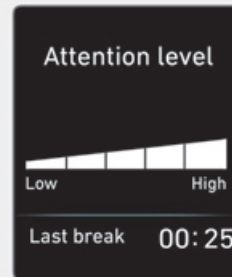

OIK057130L

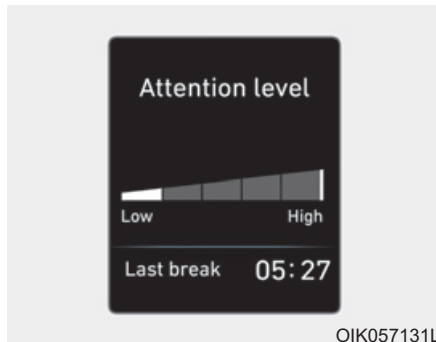

- Водитель может проверить состояние своего вождения на ЖК-дисплее.

При выборе вкладки «Assist Mode [режим ассистирования]» (А) на ЖК-дисплее при включенной системе отображается экран DAW.

Дополнительная информация приводится в разделе «Режимы ЖК-дисплея» главы 3.

- Уровень внимания водителя отображается по шкале от 1 до 5. Чем ниже уровень, тем более невнимателен водитель при вождении.
- Уровень уменьшается, когда водитель не делает перерыв в управлении автомобилем на определенный период времени.
- Уровень увеличивается, когда водитель внимательно управляет автомобилем в течение определенного периода времени.
- При включении данной системы во время вождения на экране отображается время последнего перерыва.

Сделайте перерыв

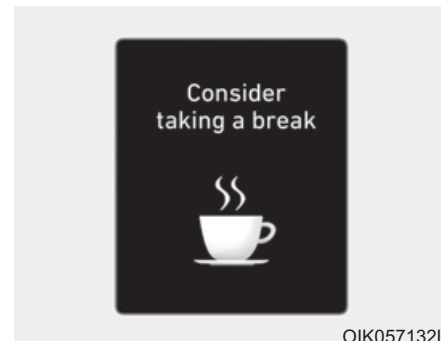

- Система контроля внимания водителя включает на ЖК дисплее сообщение «Consider taking a break [Рекомендуем сделать перерыв]» и выдает звуковые сигналы для предупреждения о необходимости перерыва в вождении, если внимание водителя падает ниже уровня 1.
- Система контроля внимания водителя (DAW) не предлагает водителю сделать перерыв, когда общее время вождения не превышает 10 минут.

Сброс показаний системы

- Время последнего отдыха устанавливается на 00:00 и уровень внимания водителя устанавливается на 5 (очень внимательное), когда водитель сбрасывает показания системы контроля внимания водителя (DAW).
- В указанных ниже ситуациях система контроля внимания водителя (DAW) сбрасывает время последнего перерыва до 00:00 и уровень внимания водителя до 5.
 - При выключении двигателя.
 - Водитель отстегивает ремень безопасности и открывает дверь со стороны водителя.
 - Транспортное средство находится без движения больше 10 минут.
- Система контроля внимания водителя (DAW) снова включается, когда водитель возобновляет движение.

Режим ожидания системы

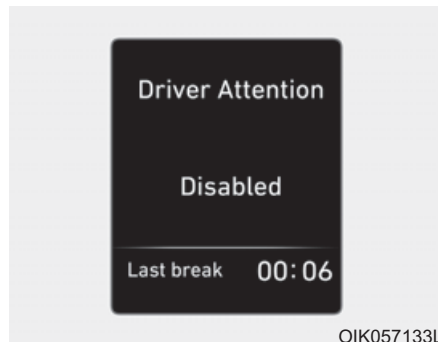

OIK057133L

Система контроля внимания водителя (DAW) переходит в состояние готовности и отображает на экране состояние «Disabled [Отключено]».

- Камера не обнаруживает полосы движения.
- Скорость автомобиля составляет менее 60 км/ч (40 миль/ч) или более 200 км/ч (125 миль/ч).

Неисправность системы

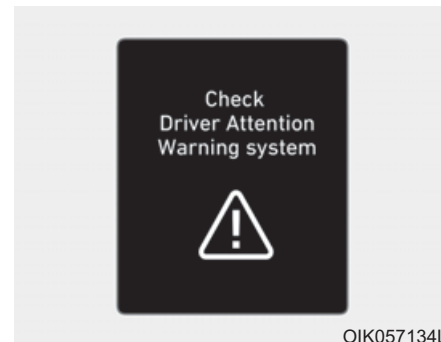

OIK057134L

Check Driver Attention Warning system [Проверьте с-му контроля внимания водителя]

При отображении предупреждающего сообщения «Check Driver Attention Warning system [Проверьте с-му контроля внимания водителя]» система не работает надлежащим образом. В этом случае рекомендуется обратиться в официальный дилерский центр Genesis Branded для проверки транспортного средства.

ОСТОРОЖНО

- Система контроля внимания водителя (DAW) не может заменить практики безопасного вождения и является лишь дополнительной функцией. Неизменной обязанностью водителя является движение с осторожностью для предотвращения возникновения непредвиденных ситуаций. Необходимо постоянно следить за ситуацией на дороге.
- Система может предложить сделать перерыв в соответствии со стилем вождения или привычками водителя, даже если водитель не чувствует усталости.
- При ощущении усталости водитель должен сделать перерыв, даже если система контроля внимания водителя (DAW) не выдает соответствующее предупреждение.

К СВЕДЕНИЮ

Система контроля внимания водителя (DAW) использует для своей работы датчик видеокамеры на ветровом стекле. Для поддержания датчика видеокамеры в рабочем состоянии следует соблюдать следующие правила:

- Не выполняйте временный демонтаж камеры с целью тонировки стекла или нанесения другого типа покрытия или вспомогательных принадлежностей. Если производился демонтаж и последующий монтаж камеры, рекомендуется обратиться в официальное розничное предприятие продукции Genesis Branded для проверки и калибровки системы.
- НИКОГДА не размещайте какие-либо вспомогательные принадлежности или наклейки на ветровом стекле и не тонируйте ветровое стекло.
- НИКОГДА не размещайте какие-либо отражающие предметы (например, белую бумагу, зеркало) на приборной панели. Любое отражение света может привести к неисправности системы контроля внимания водителя (DAW).
- Уделяйте особое внимание защите датчика видеокамеры от попадания воды.
- НИКОГДА не разбирайте узел видеокамеры и избегайте ударного воздействия на узел видеокамеры.

ВНИМАНИЕ

Система контроля внимания водителя (DAW) может работать неправильно и ограничивать предупреждение в следующих ситуациях:

- Функция определения полосы движения ограничена. (Подробнее см. в разделе «Система помощи для удержания транспортного средства в пределах полосы движения (LKA)» в этой главе.)
- Автомобиль управляется в агрессивной манере или резко поворачивает, чтобы избежать столкновения с препятствием (например, в зоне строительства, на ухабистой дороге, избежание столкновения с другими автомобилями, падающими предметами).

- Управление приводом на передние колеса автомобиля мало прогнозируемо (возможно вследствие большой разницы давления в шинах, неравномерного износа шин, развала/схождения).
- Автомобиль движется по кривой.
- Автомобиль движется в условиях сильного ветра.
- Автомобиль движется по ухабистой дороге.
- Автомобиль контролируется следующими системами помощи при вождении:
 - Система помощи для удержания транспортного средства в пределах полосы движения (LKA)
 - Система предотвращения фронтального столкновения (FCA)
 - Система интеллектуального круиз-контроля (SCC)

ВНИМАНИЕ

Работа аудиосистемы автомобиля на высокой громкости может перекрывать звук предупреждения системы контроля внимания водителя (DAW).

СИСТЕМА УПРАВЛЕНИЯ ОГРАНИЧЕНИЕМ СКОРОСТИ (ПРИ НАЛИЧИИ)

Работа системы управления ограничения скорости

Если вы не хотите превышать определенную скорость, можно задать ограничение скорости.

При превышении заданного предела скорости включится предупредительная система (будет мигать предел скорости и подаваться тоновый звуковой сигнал) и будет работать, пока скорость не станет ниже заданного предела.

i Информация

Пока работает система ограничения скорости, систему круиз-контроля включить невозможно.

Переключатель ограничителя скорости

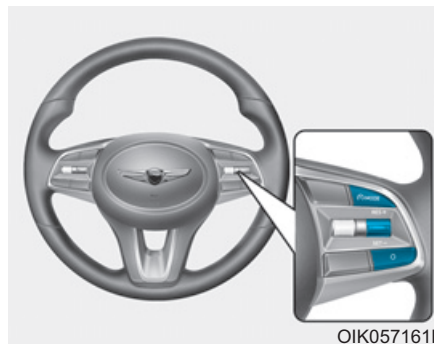

MODE : Переключение между системами круиз-контроля и ограничения скорости.

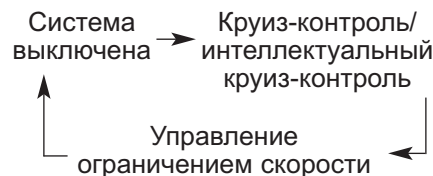



RES+: восстановление или увеличение заданной скорости системы ограничения скорости.

SET-: задание или уменьшение заданной скорости системы ограничения скорости.

O (Отмена): Отменяет ограничения скорости.

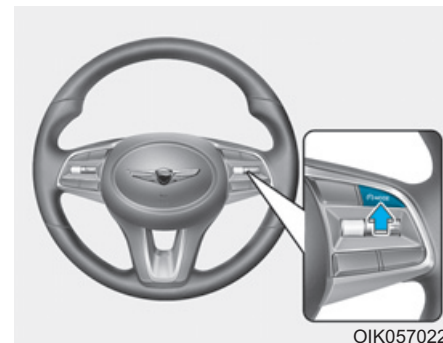
Установка ограничения скорости



1. Нажмите кнопку  MODE для включения системы. На комбинации приборов появится индикатор ограничения скорости ().

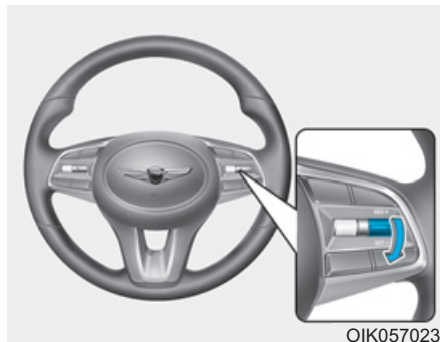

2. Кратковременно нажмите на тумблерный переключатель вниз (SET-).

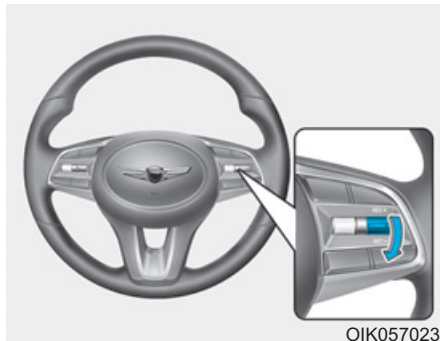
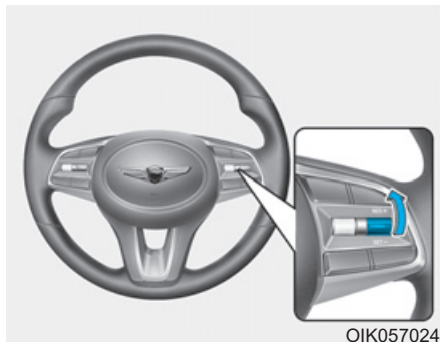

3. Переместите переключатель вверх (в положение SET+ (установка+)) или вниз (в положение SET- (установка-)) и отпустите его при достижении нужной скорости.

- Переместите тумблерный переключатель вверх (в положение RES+ (возврат+)) или вниз (в положение SET- (установка-)) и удерживайте его. Скорость увеличится или уменьшится на 5 км/ч.

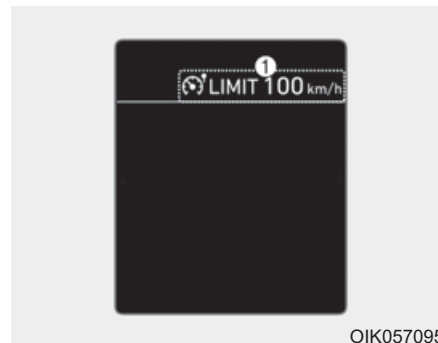

На комбинации приборов будет отображаться ограничение скорости.

i Информация

Если нажимать педаль акселератора в пределах приблизительно 50 % хода, то скорость автомобиля будет поддерживаться в пределах ограничения скорости.

Однако, если выжать педаль акселератора больше чем приблизительно на 70 % хода, можно превысить заданное ограничение скорости. После этого будет мигать предел скорости и подаваться тоновый звуковой сигнал, пока скорость транспортного средства не вернется в заданный предел.

Выполните одно из следующих действий для отключения контроля ограничения скорости.

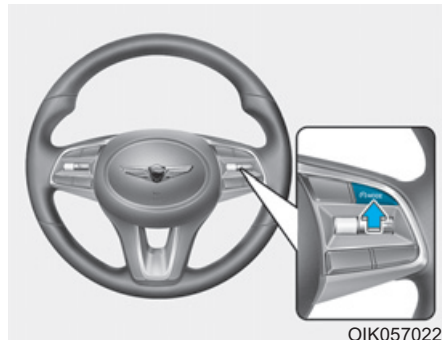

- Нажмите кнопку  MODE .
Индикатор ограничения
- Если нажать кнопку O (отмены) один раз, установленный предел скорости будет отменен, но система не будет отключена. Для продолжения использования ограничения скорости выберите желаемую скорость с помощью тумблерного переключателя RES+ или SET-.

КРУИЗ-КОНТРОЛЬ (С КОНТРОЛЕМ ОГРАНИЧЕНИЯ СКОРОСТИ) (ПРИ НАЛИЧИИ)

Работа системы круиз-контроля



1. Индикатор Cruise
2. Установка скорости

Система круиз-контроля позволяет двигаться с постоянной скоростью (при движении быстрее 30 км/ч (20 миль в час)), не нажимая педаль акселератора.

⚠ ОСТОРОЖНО

Соблюдайте следующие меры предосторожности:

- Всегда устанавливайте скорость транспортного средства в соответствии с ограничением скорости в вашей стране.
- Если оставить круиз-контроль включенным (горит сигнализатор системы круиз-контроля на комбинации приборов), возможно его непреднамеренное включение. Не следует включать систему круиз-контроля, если не предполагается ее использование (сигнализатор системы круиз-контроля не светится), чтобы исключить вероятность ее непреднамеренного изменения скорости движения.

- Используйте систему круиз-контроля только при движении на открытых магистралях в хорошую погоду.
- Не включайте круиз-контроль, если движение с постоянной скоростью не безопасно:
 - При движении по дороге с интенсивным движением или когда условия дорожного движения затрудняют движение с постоянной скоростью.
 - При движении по скользким дорогам (мокрых от дождя, обледенелых или покрытых снегом).
 - При движении по холмистым участкам или при сильном ветре.
 - При движении в районах с очень сильными ветрами.
- Не используйте круиз-контроль при буксировке прицепов.

i Информация

- При нормальной работе круиз-контроля при включении выключателя SET или повторного включения после использования тормозной системы, система круиз-контроля включится приблизительно через 3 секунды. Данная задержка является нормальной
- Перед включением круиз-контроля системой производится проверка функциональности датчика педали тормоза. Для этого после включения зажигания или запуска педаль тормоза должна быть нажата как минимум один раз.

Выключатель контроля ограничения скорости

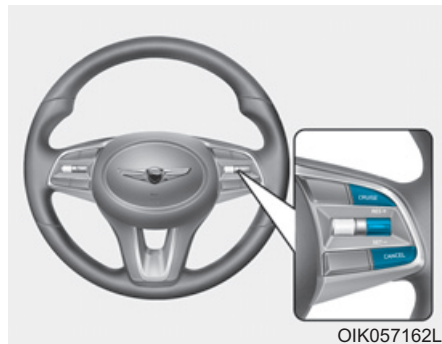

OIK057162L

CRUISE/RES+ MODE :

Включение или выключение системы круиз-контроля.

RES+: Восстанавливает или увеличивает ограничение скорости, контролируемое системой.

SET-: Устанавливает или уменьшает ограничение скорости, контролируемое системой.

CANCEL/O : Отмена работы системы круиз-контроля.

Установка скорости круиз-контроля

■ Тип А

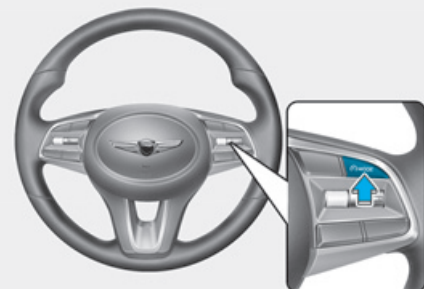

OIK057022

■ Тип В

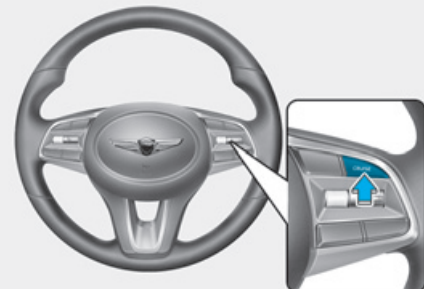

OIK057022L

1. Для включения системы нажмите кнопку CRUISE/⌚ MODE на рулевом колесе. Контрольная лампа CRUISE загорается.
2. Увеличьте скорость до требуемого уровня, который должен превышать 30 км/ч (20 миль/ч).

i Информация

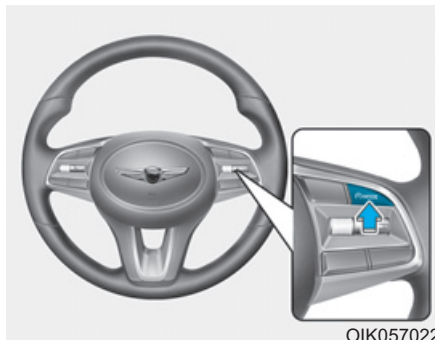

OIK057022

Во-первых, поменяйте режим на круиз-контроль, нажав на кнопку ⌚ MODE, если установлена система управления ограничением скорости. Режим меняется при нажатии кнопки ⌚ MODE, как указано ниже.

Система выкл. → Круиз-контроль

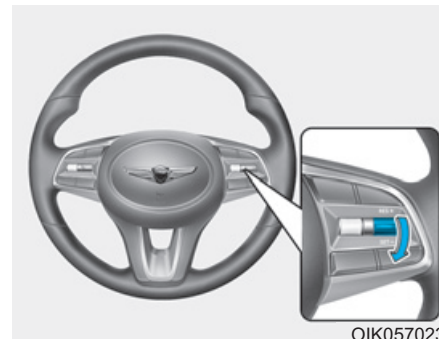

OIK057023

3. Кратковременно нажмите на тумблерный переключатель вниз (SET-). На ЖК-дисплее загорится установленная скорость.
4. Отпустите педаль акселератора.

i Информация

При движении вверх или вниз по склону автомобиль может немного замедляться или ускоряться.

Увеличение скорости с помощью круиз-контроля

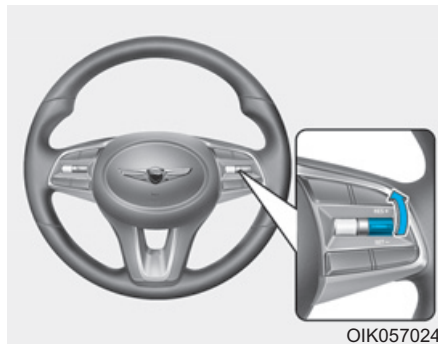

- Нажмите на тумблерный переключатель вверх (RES+) и удерживайте его, следя за увеличением заданной скорости на комбинации приборов.

Задав требуемую скорость отпустить переключатель. Скорость транспортного средства увеличится до заданной.

- Кратковременно нажмите на тумблерный переключатель вверх (RES+). При каждом таком нажатии тумблерного переключателя скорость будет увеличиваться на 1,0 км/ч (1,0 мили в час).
- Нажмите педаль акселератора. После достижения транспортным средством требуемой скорости нажать тумблерный переключатель вниз (SET-).

Снижение скорости круиз-контроля

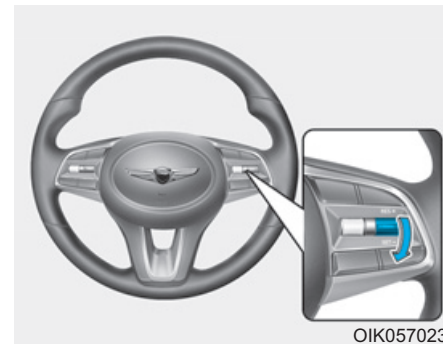

- Нажмите на тумблерный переключатель вниз (SET-) и удерживайте его в этом положении. Скорость транспортного средства будет плавно уменьшаться. Отпустить тумблерный переключатель после выбора желаемой скорости.
- Кратковременно нажмите на тумблерный переключатель вниз (SET-). При каждом таком нажатии тумблерного переключателя скорость будет уменьшаться на 1,0 км/ч (1,0 мили в час).

- Несильно нажмите на педаль тормоза. После достижения транспортным средством требуемой скорости нажать тумблерный переключатель вниз (SET-).

Временное ускорение с включенным круиз-контролем

Нажмите педаль акселератора. После того, как Вы уберете ногу с педали акселератора, система круиз-контроля восстановит ранее заданную скорость движения.

Если нажать тумблерный переключатель вниз (SET-) при более высокой скорости, эта скорость будет сохранена системой круиз-контроля в качестве заданной.

Причины выключения круиз-контроля:

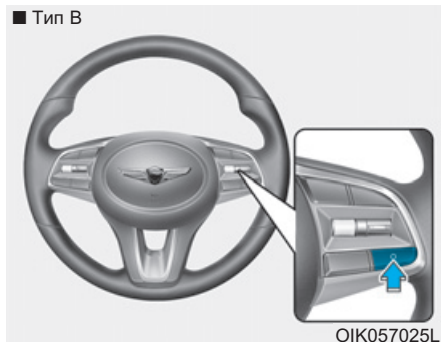
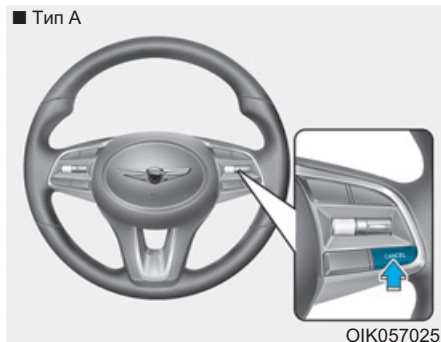

- Нажатие педали тормоза.
- Нажатие переключателя CANCEL/O на рулевом колесе.
- Перемещение рычага переключения передач в положение N (нейтраль).
- Снижение скорости автомобиля до менее чем 30 км/ч (20 миль/ч).
- Если работает система ESC (электронная система контроля устойчивости).
- Переключение на 2-ю передачу в режиме ручного переключения.

i Информация

Каждое из вышеперечисленных действий приводит к отмене работы круиз-контроля (установленная скорость на комбинации приборов погаснет), но только нажатие кнопки CRUISE/⊞ MODE приводит к выключению системы. Для возобновления работы системы круиз-контроля необходимо нажать тумблерный переключатель на рулевом колесе вверх (RES+).

Если система не была выключена кнопкой **CRUISE/**  **MODE**, будет восстановлена ранее заданная скорость движения.

Увеличение скорости с помощью круиз-контроля

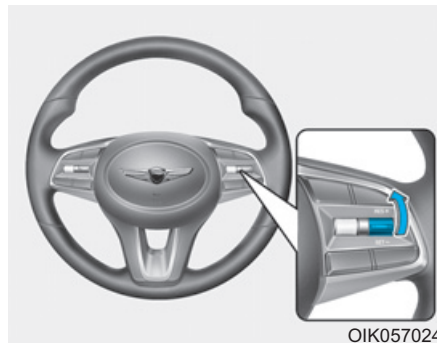

Нажмите на тумблерный переключатель вверх (RES+). Если скорость транспортного средства превышает 30 км/ч (20 миль в час), системой будет восстановлена ранее заданная скорость движения.

Отключение системы круиз-контроля

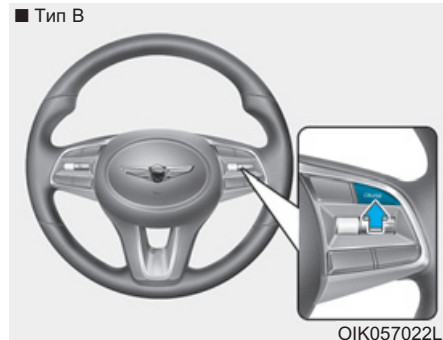
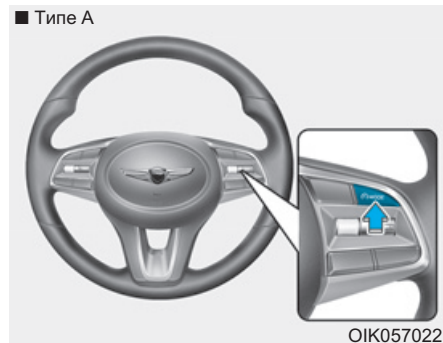

- Нажатие кнопки **CRUISE** (круиз-контроль). Индикатор круиз-контроля погаснет.

- Нажатие кнопки (MODE) (если установлена система управления ограничением скорости). Индикатор круиз-контроля погаснет.
- При включенном круиз-контроле однократное нажатие кнопки выключит круиз-контроль и включит управление ограничением скорости.
- При выключенном круиз-контроле и включенном управлении ограничением скорости при нажатии кнопки отключатся обе системы.

i Информация

Режим меняется при нажатии кнопки (MODE), как указано ниже.

Система выкл. → Круиз-контроль



СИСТЕМА ИНТЕЛЛЕКТУАЛЬНОГО КРУИЗ-КОНТРОЛЯ С ФУНКЦИЕЙ STOP & GO (ПРИ НАЛИЧИИ)

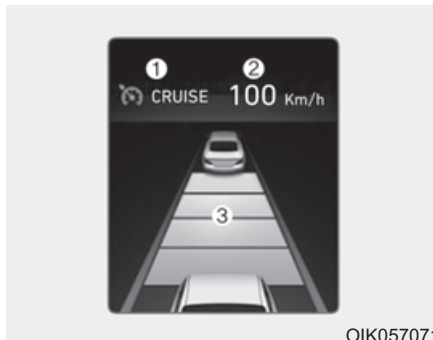

01K057071

- ① Индикатор круиз-контроля
- ② Установка скорости
- ③ Дистанция между транспортными средствами

Для просмотра экрана SCC на ЖК дисплее комбинации приборов выберите режим Assist (режим ассистирования) (A). Для дополнительной информации см. раздел «Режимы ЖК дисплея» в 3 главе).

Система интеллектуального круиз-контроля позволяет запрограммировать движение автомобиля с соблюдением постоянной скорости и дистанции до идущих впереди транспортных средств.

Система интеллектуального круиз-контроля позволяет запрограммировать движение автомобиля с соблюдением постоянной скорости и дистанции до идущих впереди транспортных средств без нажатия педали акселератора /тормоза.

! ОСТОРОЖНО

В целях безопасности перед использованием интеллектуальной системы круиз-контроля рекомендуется внимательно прочитать руководство по эксплуатации.

ОСТОРОЖНО

Система интеллектуального круиз-контроля не может заменить практики безопасного вождения и является лишь дополнительной функцией. Водитель обязан всегда контролировать скорость и дистанцию до находящегося впереди транспортного средства.

ОСТОРОЖНО

Должны соблюдаться следующие меры предосторожности:

- Всегда устанавливайте скорость транспортного средства в соответствии с ограничением скорости в вашей стране.

- Если оставить систему интеллектуального круиз-контроля включенной (горит сигнализатор CRUISE на комбинации приборов), возможно ее непреднамеренное включение. Если система интеллектуального круиз-контроля не используется, для предотвращения непреднамеренного изменения скорости она должна быть выключена (сигнализатор CRUISE не горит).
- Использование системы интеллектуального круиз-контроля допустимо только при движении на открытых магистралях в хорошую погоду;
- Не используйте систему интеллектуального круиз-контроля, если движение с постоянной скоростью небезопасно:

- При движении по дороге с интенсивным движением или когда условия дорожного движения затрудняют движение с постоянной скоростью.
- При движении по скользким дорогам (мокрых от дождя, обледенелых или покрытых снегом).
- Когда автомобиль движется на спуске или подъеме.
- При движении в районах с очень сильными ветрами.
- При движении в зоне парковки.
- При движении вблизи дорожных отбойников.
- При выполнении крутого поворота.
- При движении с ограниченным обзором (возможно вследствие плохой погоды, такой как туман, снег, дождь или пыльная буря)

- Когда обнаружение транспортных средств ухудшается в результате модификации транспортного средства, которое приводит к различной высоте передней и задней частей автомобиля.

- Неожиданные ситуации могут привести к возможным несчастным случаям. Постоянно следите за дорожными условиями и движением, даже когда работает «Система интеллектуального круиз-контроля (SCC)».

Переключатель интеллектуальной системы круиз-контроля

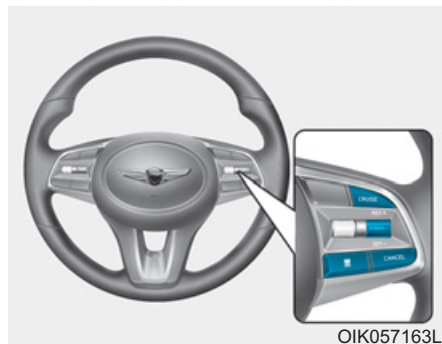

CRUISE/ MODE :

Включение или выключение системы круиз-контроля.

RES+: восстановление или увеличение скорости круиз-контроля.

SET-: установка или уменьшение скорости круиз-контроля.

 : Устанавливает дистанцию между автомобилями.

CANCEL/O : Отмена работы системы круиз-контроля.

Регулировка скорости системой интеллектуального круиз-контроля

Регулировка чувствительности системы интеллектуального круиз-контроля

■ Тип А

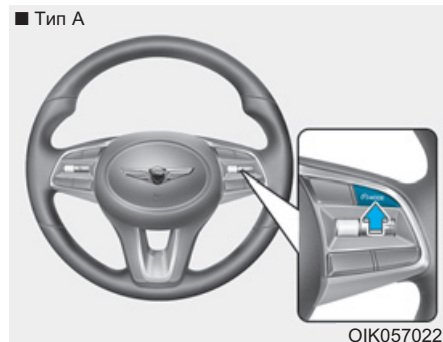

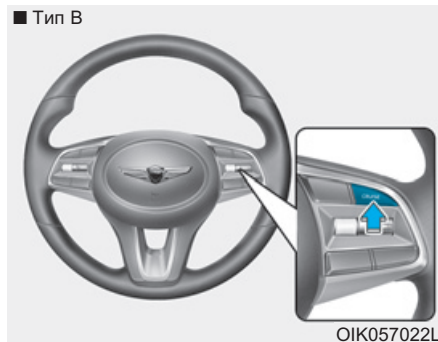

1. Нажмите кнопку CRUISE/⊞MODE на рулевом колесе для включения системы. Загорится индикатор круиз-контроля.

i Информация

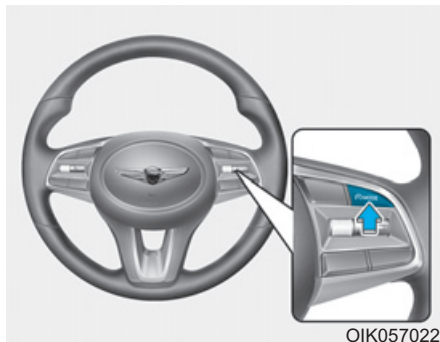

Во-первых, поменяйте режим на интеллектуальный круиз-контроль, нажав на кнопку ⊞MODE, если установлена система управления ограничением скорости.

Режим меняется при нажатии кнопки ⊞MODE, как указано ниже.

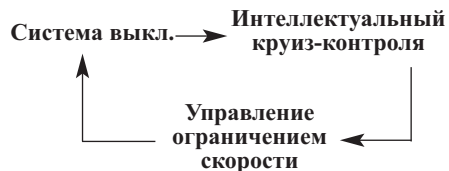

2. Увеличить скорость до требуемой.

Установка скорости для системы интеллектуального круиз-контроля производится следующим образом:

- от 30 до 200 км/ч (от 20 до 120 миль/час): при отсутствии транспортных средств спереди
- от 0 до 200 км/ч (от 0 до 120 миль/час): при отсутствии транспортных средств спереди

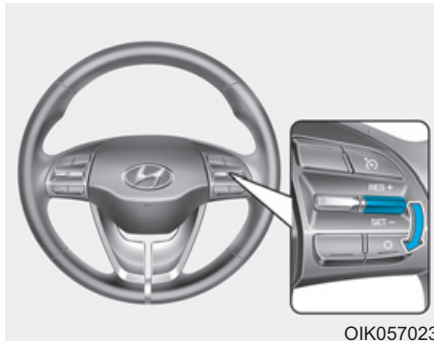

3. Переместите тумблерный переключатель вниз (SET-), и отпустите при достижения требуемой скорости. Заданная скорость и дистанция до впереди идущего автомобиля отобразится на ЖК-дисплее.

4. Отпустите педаль акселератора. Выбранная скорость будет поддерживаться автоматически.

Если находящееся спереди транспортное средство движется на более низкой скорости, скорость может быть уменьшена для сохранения заданной дистанции.

На крутом подъеме скорость может снизиться, при движении на спуске скорость может немного увеличиться.

i Информация

- Скорость автомобиля может снижаться при движении вверх по склону и увеличиваться при движении под уклон.
- Когда вы устанавливаете скорость круиз-контроля, при этом перед вами находится автомобиль, а скорость вашего автомобиля составляет 0 ~ 30 км/ч (0 ~ 20 миль/ч), скорость будет равна 30 км/ч (20 миль/ч).

Увеличение заданной скорости для системы интеллектуального круиз-контроля

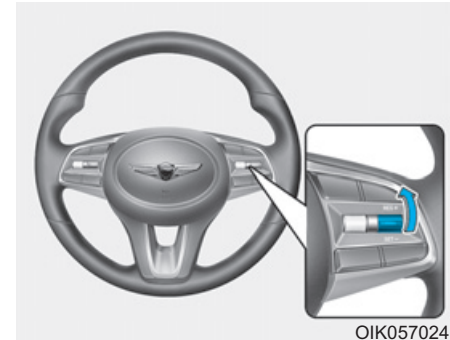

Выполнить указанные ниже действия:

- Кратковременно нажмите на тумблерный переключатель вверх (RES+). Скорость круиз-контроля увеличится на 1 км/ч (1 миль/ч) при каждом таком нажатии.

- Нажмите на рычажок вверх (RES+) и удерживайте в этом положении. Настройка скорости Вашего автомобиля будет увеличиваться на 10 км/ч (5 миль/ч) или 5 миль/ч. Отпустите переключатель после выбора желаемой скорости.
- Увеличение заданной скорости возможно до 200 км/ч (120 миль/ч).



ВНИМАНИЕ

Перед использованием тумблерного переключателя оцените условия вождения. Скорость движения резко увеличивается при нажатии и удерживании тумблерного переключателя.

Уменьшение заданной скорости для системы интеллектуального круиз-контроля

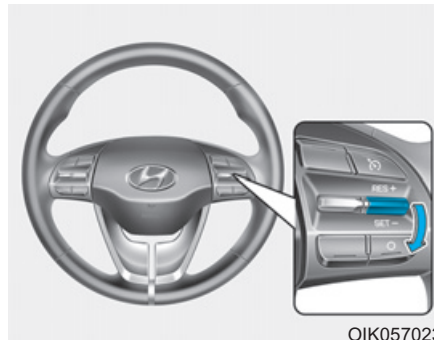

Выполнить указанные ниже действия:

- Кратковременно нажмите на тумблерный переключатель вниз (SET-). При каждом таком нажатии скорость будет снижаться на 1 км/ч (1 миль/ч).

- Нажмите на тумблерный переключатель вниз (SET-) и удерживайте его в этом положении. Настройка скорости Вашего автомобиля будет уменьшаться на 10 км/ч (5 миль/ч) или 5 миль/ч. Отпустите переключатель после выбора желаемой скорости.
- Увеличение заданной скорости возможно до 30 км/ч (20 миль/ч).

Временное ускорение с включенной системой интеллектуального круиз-контроля

При необходимости временно увеличить скорость движения транспортного средства при включенной системе интеллектуального круиз-контроля следует нажать на педаль акселератора. Такое увеличение скорости движения никак не скажется на работе системы интеллектуального круиз-контроля и не повлияет на заданную скорость.

Для возврата к заданной скорости необходимо отпустить педаль акселератора.

Если нажать рычажок вниз (SET-) при увеличенной скорости, система круиз-контроля сохранит эту скорость в качестве заданной.

i Информация

При временном увеличении скорости должна соблюдаться осторожность, так как при этом системой не производится автоматическое регулирование скорости, даже если спереди движется другое транспортное средство.

В перечисленных ниже случаях производится временное выключение системы интеллектуального круиз-контроля:

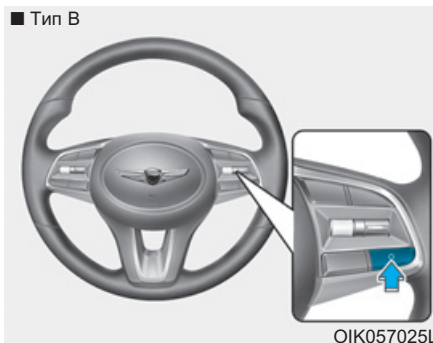
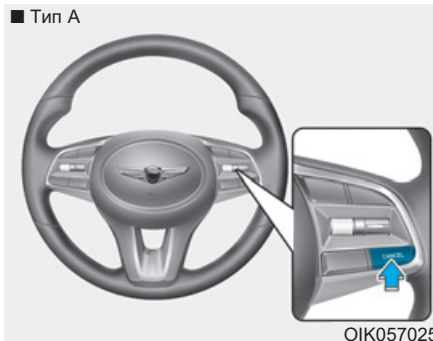

Отмена вручную

- Нажатие педали тормоза.
- Нажатие кнопки CANCEL/O (отмена/O) на рулевом колесе.

Система круиз-контроля временно выключается, когда индикатор настройки скорости и дистанции до впереди идущего автомобиля на ЖК-дисплее выключается.

Индикатор круиз-контроля горит постоянно.

Автоматическая отмена

- Дверь водителя открыта.
- Включен режим N (Нейтраль), R (Задний ход) или P (Парковка).
- Стояночный тормоз включен.
- Скорость автомобиля выше 210 км/ч (130 миль/ч).
- Работают системы ESC (электронная система контроля устойчивости), TCS (система контроля тягового усилия) или ABS.
- ESC откл.
- Загрязнение датчика или крышки датчика.

- Автомобиль останавливается на определенный период времени.
- Производятся частые остановки в течение длительного времени.
- Педаль акселератора непрерывно нажата дольше определенного периода времени.
- Двигатель работает со сбоями.
- Водитель начинает движение перемещением переключателя вверх (RES+)/вниз (SET-) или нажатием педали акселератора после остановки транспортного средства с помощью системы интеллектуального круиз-контроля, если спереди не других транспортных средств.
- Водитель начинает движение нажатием тумблерного переключателя вверх (RES+) или вниз (SET-) или нажатием педали акселератора после остановки автомобиля, когда спереди находится другое остановленное транспортное средство.

- Включена система предотвращения фронтального столкновения (FCA).

Любым из этих действий отменяется работа системы интеллектуального круиз-контроля. Заданная скорость и дистанция до впереди идущего автомобиля на ЖК-дисплее выключатся.

После автоматического отключения системы интеллектуального круиз-контроля она больше не включится автоматически даже при нажатии тумблерного переключателя RES+ или SET-.

i Информация

Если работа системы интеллектуального круиз-контроля будет прекращена по какой-либо иной причине, помимо перечисленных выше, рекомендуется обратиться к официальному дилеру продуктов марки Genesis для проверки системы.

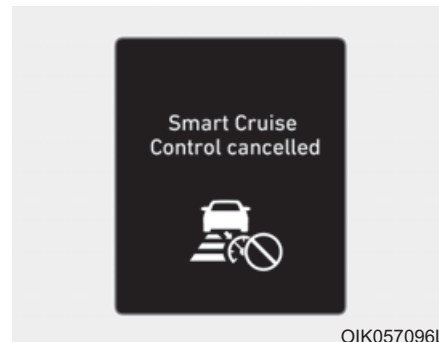

01K057096L

Smart Cruise Control cancelled [Автовывкл. интеллект. круиз-контроля]

В случае отключения системы подается предупредительный звуковой сигнал и на несколько секунд появится сообщение.

Скорость транспортного средства может регулироваться педалями акселератора или тормоза, в зависимости от дорожных условий.

Дорожные условия должны контролироваться постоянно. Полагаться только на автоматику недопустимо.

Восстановление заданной скорости для системы интеллектуального круиз-контроля

Если заданная скорость была отменена любым иным способом, кроме использования тумблерного переключателя круиз-контроля, система остается активной и заданная скорость будет автоматически восстановлена после нажатия на тумблерный переключатель вверх (RES+) или вниз (SET-).

При нажатии тумблерного переключателя вверх (RES+) восстанавливается последняя заданная скорость. Однако если скорость автомобиля падает ниже 30 км/ч (20 миль/ч), заданная скорость будет восстановлена, если спереди отсутствует другое транспортное средство.

i Информация

Перед нажатием тумблерного переключателя (RES+) для восстановления сохраненной в памяти скорости всегда следует проверять дорожные условия.

Отключение системы круиз-контроля

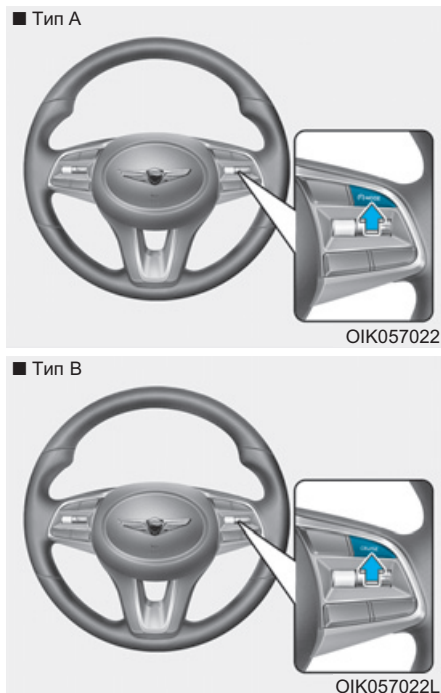

- Нажмите кнопку CRUISE (круиз-контроль). Индикатор круиз-контроля погаснет.

Если вы не хотите использовать систему круиз-контроля, всегда выключайте систему, нажав кнопку CRUISE (круиз-контроль).

- Нажатие кнопки  MODE (если установлена система управления ограничением скорости). Индикатор круиз-контроля погаснет.
 - При включенном интеллектуальном круиз-контроле однократное нажатие кнопки интеллектуальный круиз-контроль и включит управление ограничением скорости.
 - При выключенном интеллектуальном круиз-контроле и включенном управлении ограничением скорости при нажатии кнопки отключатся обе системы.

i Информация

Режим меняется при нажатии кнопки  MODE, как указано ниже.

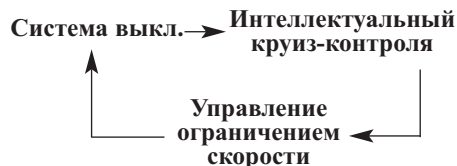

Поддержание системой интеллектуального круиз-контроля заданной дистанции между транспортными средствами

Задание дистанции между своим и движущимся впереди транспортным средством



При включении интеллектуальной системы круиз-контроля заданная дистанция между транспортными средствами будет поддерживаться без нажатия педали тормоза или акселератора.

При каждом нажатии кнопки происходит изменение дистанции между своим и движущимся впереди транспортным средством в указанной ниже последовательности.

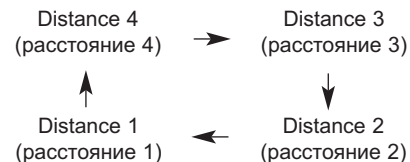

Например, при движении со скоростью 90 км/ч (56 миль в час) поддерживаются следующие расстояния:

- Distance 4 (расстояние 4) — приблизительно 52,5 м;
- Distance 3 (расстояние 3) — приблизительно 40 м;
- Distance 2 (расстояние 2) — приблизительно 32,5 м;
- Distance 1 (расстояние 1) — приблизительно 25 м.

i Информация

При первом использовании системы после запуска двигателя по умолчанию используется последняя настройка расстояния до впереди идущего автомобиля.

Когда полоса впереди свободна:

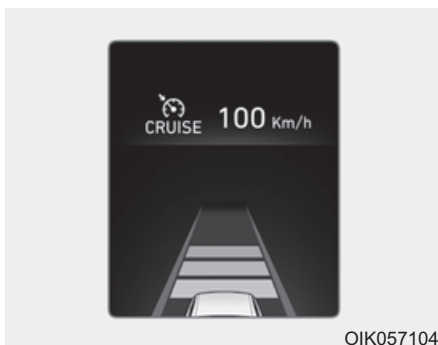

Скорость транспортного средства поддерживается на заданном уровне.

Если спереди находится другое транспортное средство:



- Скорость автомобиля будет снижена или увеличена, чтобы поддерживать заданную дистанцию.
- Если скорость находящегося спереди транспортного средства увеличится, системой круиз-контроля будет поддерживаться заданная скорость.

⚠ ОСТОРОЖНО



ОК057105

При использовании системы интеллектуального круиз-контроля:

- Будет подан звуковой сигнал и начнет мигать сигнализатор заданной дистанции между транспортными средствами, если система будет не в состоянии поддерживать заданную дистанцию.

- При подаче звукового сигнала следует отпустить педаль тормоза для корректировки скорости транспортного средства и поддержания заданной дистанции.
- Для предотвращения опасных ситуаций необходимо постоянно следить за окружающей обстановкой на дороге, даже если звуковые сигналы не подаются.
- Работа аудиосистемы автомобиля с высокой громкостью звука может перекрывать звук предупреждения системы.

 **ВНИМАНИЕ**



Если в режиме контроля дистанции следующее впереди транспортное средство (на скорости менее 30 км/ч) перестроится на другую полосу, будет подан предупредительный звуковой сигнал и на дисплее отобразится сообщение «Watch for surrounding vehicles [Осторожно:следите за др. автомобилями]».

Всегда следует учитывать вероятность внезапного появления спереди других транспортных средств или иных препятствий и быть в готовности применить тормоз.

Необходимо постоянно следить за дорожной обстановкой спереди.

Движение в транспортном потоке



Use switch or pedal to accelerate
[Для разгона исп. переключ. или педаль]

- В условиях движения в транспортном потоке ваш автомобиль остановится, если остановится впереди идущий автомобиль. Аналогично, транспортное средство возобновит движение, если начнет движение находящееся впереди транспортное средство.

Однако если продолжительность остановки превысит 3 секунды, для начала движения необходимо нажать на педаль акселератора или на тумблерный переключатель вверх (RES+) или на тумблерный переключатель вниз (SET-).

- При нажатии на переключатель системы интеллектуального круиз-контроля (RES+ или SET-) во время работы системы автоматического удерживания и адаптивного круиз-контроля, система автоматического удерживания будет отключена вне зависимости от использования педали акселератора и автомобиль начнет движение. Цвет индикатора AUTO HOLD (автоматическое удержание) меняется с зеленого на белый. (если установлен EPB (электрический стояночный тормоз))

Датчик для контроля дистанции до идущего впереди транспортного средства



Системой интеллектуального контроля расстояния до находящегося спереди транспортного средства.

Если датчик закрыт грязью или инородным предметом, контроль расстояния между автомобилями может работать некорректно.

Датчик всегда должен быть чистым.

Предупреждающее сообщение

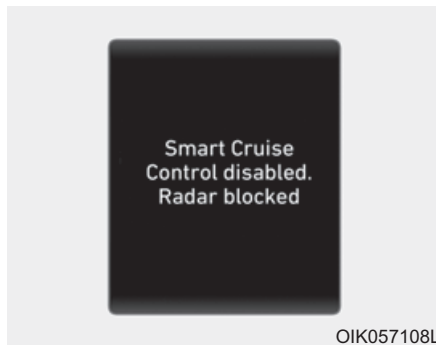

Smart Cruise Control disabled. Radar blocked [Интеллект. круиз-контроль отключен. Радар заблокирован]

Если крышка объектива датчика заблокирована грязью или снегом, интеллектуальная система круиз-контроля может временно прекратить работу. При возникновении этой ситуации на ЖК дисплее появляется предупреждающее сообщение.

Для возобновления работы интеллектуальной системы круиз-контроля очистите крышку объектива радара от грязи, снега и посторонних частиц. Интеллектуальная система круиз-контроля включится с ошибками, если радар полностью загрязнен или если после включения двигателя не обнаруживается ни один объект (например, на открытой местности).

i Информация

Если работа системы SCC временно приостановлена вследствие заблокированного радара, но Вы хотите воспользоваться режимом круиз-контроля (функцией ограничения скорости), необходимо включить режим круиз-контроля (см. раздел «Переход в режим круиз-контроля») согласно инструкциям на следующей странице.

⚠ ВНИМАНИЕ

- Не размещайте табличку с номерным знаком или посторонние предметы, такие как наклейки для бампера или направляющую бампера вблизи датчика радара. Это может неблагоприятно повлиять на чувствительность радара.
- Всегда содержите в чистоте датчики радара и крышку объектива.
- Для очистки автомобиля используйте только мягкую ткань. Не распыляйте воду под давлением непосредственно на датчик или крышку датчика.
- Не прилагайте излишних усилий к датчику радара или крышке датчика. Если датчик принудительно переместить из положения правильного выравнивания, интеллектуальная система круиз-контроля может работать неправильно.

Следует выполнить проверку транспортного средства у официального дилера продуктов марки Genesis.

- Если на переднем бампере возникнет повреждение в области вокруг датчика радара, система интеллектуального круиз-контроля может работать неправильно. Рекомендуется обратиться в официальное розничное предприятие продукции Genesis Branded для проверки транспортного средства.
- Используйте только оригинальные детали Genesis/Hyundai для ремонта или замены поврежденного датчика или крышки датчика.

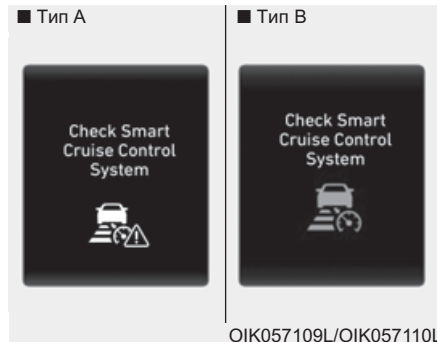

Check Smart Cruise Control System [Проверьте систему круиз-контроля]

Сообщение отобразится в случае неисправности системы контроля дистанции между транспортными средствами.

Рекомендуется доставить транспортное средство официальному дилеру продуктов марки Genesis для проверки системы.

Регулировка чувствительности системы интеллектуального круиз-контроля

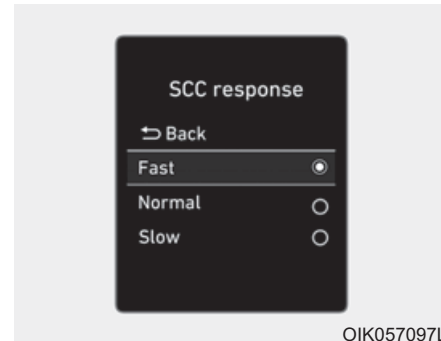

Чувствительность скорости автомобиля при следовании за транспортным средством спереди для сохранения дистанции может быть отрегулирована. Перейдите в «User Settings [Установки] → Driver assistance [Помощь водителю] → SCC response [Отклик SCC] → Fast/Normal/Slow [Быстро/Норм./Медленно]» на ЖК-дисплее.

Выберите один из трех режимов по своему усмотрению.

- Fast [Быстро]:

Скорость автомобиля для сохранения установленной дистанции при следовании за идущим впереди транспортным средством больше обычной.

- Normal [Норм.]:

Скорость автомобиля для сохранения установленной дистанции при следовании за идущим впереди транспортным средством обычная

- Slow [Медленно]:

Скорость автомобиля для сохранения установленной дистанции при следовании за идущим впереди транспортным средством меньше обычной.

Информация

В памяти системы интеллектуального круиз-контроля остается последняя выбранная скорость.

Переключение в режим круиз-контроля

Для выбора движения только в режиме круиз-контроля необходимо выполнить следующее:

1. включить систему интеллектуального круиз-контроля (загорается сигнализатор круиз-контроля, система остается в неактивном состоянии);
2. Нажать и удерживать кнопку Vehicle-to-Vehicle Distance (дистанция между транспортными средствами) больше 2 секунд;
3. Выберите «Smart Cruise Control [Интеллект. круиз-контроль (режим SCC)]» или «Cruise Control [Круиз-контроль (режим CC)]».

Если система выключена кнопкой CRUISE/ MODE или кнопка CRUISE/ MODE нажата после запуска двигателя, включается режим системы интеллектуального круиз-контроля.

ОСТОРОЖНО

В режиме работы круиз-контроля дистанция между транспортными средствами должна регулироваться с помощью педали тормоза.

Системой не производится автоматическое поддержание дистанции до движущегося впереди транспортного средства.

Ограничения системы

Система интеллектуального круиз-контроля имеет ограничения по определению дистанции до движущегося впереди транспортного средств из-за состояния дорожного покрытия или условий дорожного движения.

На поворотах

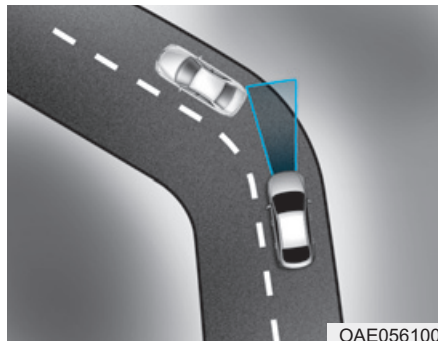

ОАЕ056100

- Интеллектуальной системой круиз-контроля может быть не обнаружено следующее впереди по той же полосе транспортное средство.

В результате чего может быть произведено ускорение транспортного средства до заданной скорости. Кроме того, скорость может быть резко уменьшена, если будет обнаружено движущееся впереди транспортное средство.

- Следует выбрать соответствующую заданную скорость на повороте и нажать педаль тормоза или акселератора, в случае необходимости.

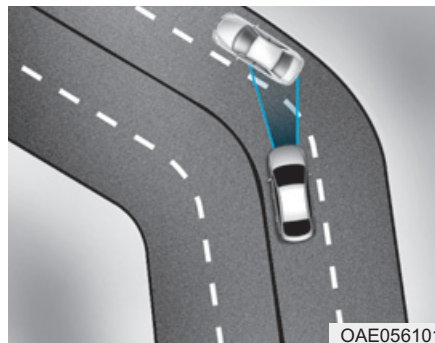

ОАЕ056101

Скорость также может быть уменьшена при обнаружении транспортного средства на соседней полосе.

При этом необходимо задать соответствующую скорость с помощью педали акселератора. Всегда следует быть уверенным, что работа системы интеллектуального круиз-контроля при данных дорожных условиях безопасна.

На уклонах

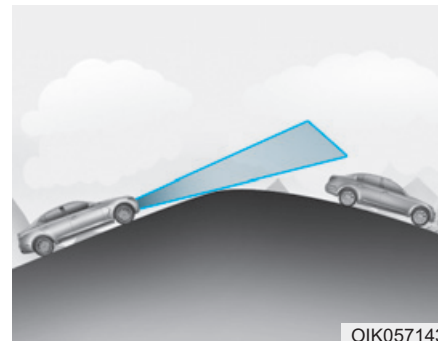

ОИК057143

- При движении по уклону вверх или вниз интеллектуальной системой круиз-контроля может быть не обнаружено движущееся впереди по той же полосе транспортное средство. В результате чего может быть произведено ускорение транспортного средства до заданной скорости. Кроме того, скорость может быть резко уменьшена, если будет обнаружено движущееся впереди транспортное средство.

- Следует выбрать соответствующую заданную скорость на уклоне и нажать педаль тормоза или акселератора, в случае необходимости.

Изменение полосы движения

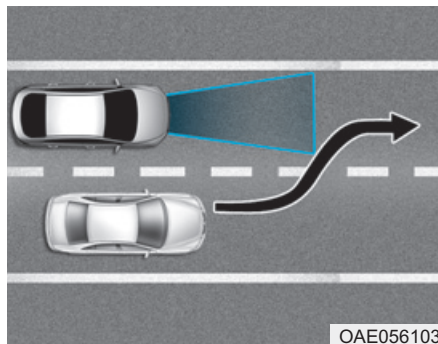

- Перестраивающееся с соседней полосы транспортное средство не может быть обнаружено датчиком, пока оно находится вне его зоны действия.

- В случае резкого перестроения движущегося впереди транспортного средства его обнаружение производится с некоторой задержкой. Поэтому необходимо постоянно следить за дорожной обстановкой.

- Если находящееся спереди на той же полосе транспортное средство движется на более низкой скорости, скорость может быть уменьшена для сохранения заданной дистанции.
- Если находящееся спереди на той же полосе транспортное средство движется на более высокой скорости, скорость будет увеличена до заданной.

Обнаружение транспортного средства

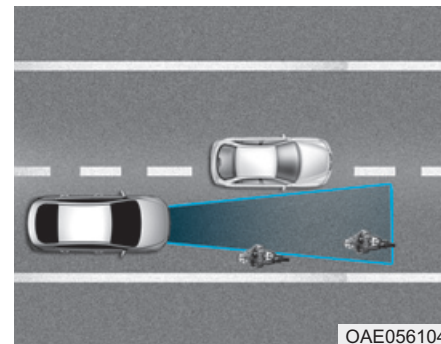

Некоторые находящиеся спереди на той же полосе транспортные средства могут не распознаваться датчиком:

- Узкие транспортные средства, такие как мотоциклы или велосипеды;
- Смещенные в сторону транспортные средства;
- Медленно движущиеся или резко снижающие скорость транспортные средства;
- Остановленные автомобили

- Транспортные средства с маленькой задней частью, такие как незагруженный прицеп, например.

Движущееся впереди транспортное средство не может корректно распознаваться датчиком в следующих случаях:

- Когда передняя часть транспортного средства приподнята из-за загрузки багажника
- Когда поворачивается рулевое колесо;
- В случае движения по краю полосы;
- При движении по узкой полосе или на поворотах.

В этом случае необходимо использовать педаль тормоза или акселератора.

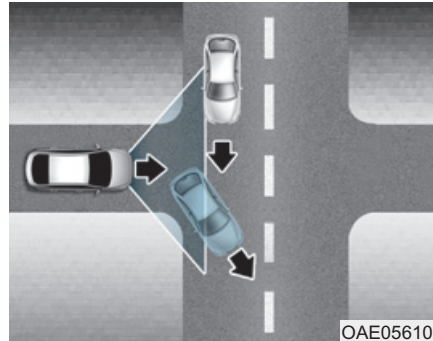

OAE056108

- В случае «потери» движущегося впереди транспортного средства скорость может увеличиться.
- После получения предупреждения об отсутствии впереди транспортного средства необходимо отнестись к управлению с повышенным вниманием.

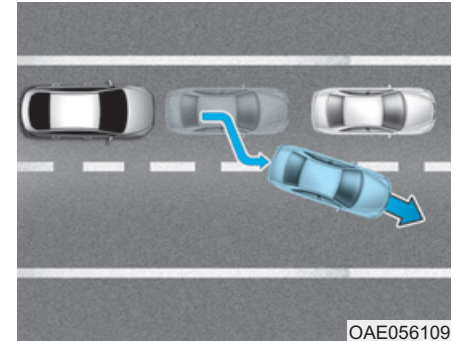

OAE056109

- При движении с частыми остановками и при остановке впереди идущего автомобиля вне пределов полосы движения система, возможно, не сможет немедленно определить новый автомобиль, находящийся сейчас впереди вас. В этом случае вы должны поддерживать безопасную дистанцию торможения и при необходимости нажимать на педаль тормоза для снижения скорости движения с целью поддержания безопасной дистанции.

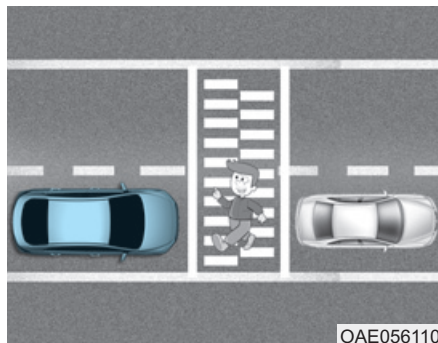

- Необходимо постоянно наблюдать за пешеходами, когда система работает в режиме поддержания дистанции до движущегося впереди транспортного средства.

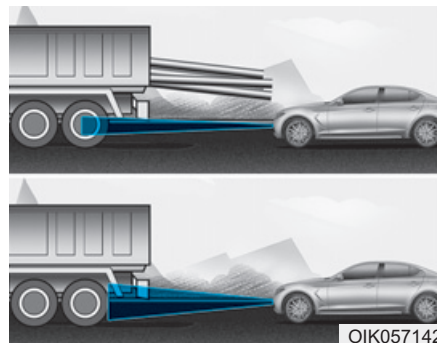

- Необходимо остерегаться высоких и перевозящих крупногабаритные грузы транспортных средств.

⚠ ОСТОРОЖНО

При использовании интеллектуальной системы круиз-контроля должны приниматься перечисленные ниже меры предосторожности:

- Аварийная остановка, в случае необходимости, должна быть выполнена с помощью тормоза. Транспортное средство не может быть остановлено во всех ситуациях с помощью системы интеллектуального круиз-контроля.
- Водитель должен соблюдать безопасную дистанцию до движущегося впереди транспортного средства в соответствии с дорожными условиями. Водитель должен соблюдать такую дистанцию до движущегося впереди транспортного средства, которая позволила бы избежать столкновения.

- Дистанция до движущегося впереди транспортного средства должна соответствовать тормозному пути. При необходимости скорость должна быть снижена применением тормоза.
- Интеллектуальная система круиз-контроля не способна обнаруживать остановившееся транспортное средство, пешеходов или встречное транспортное средство. Для предотвращения возникновения непредвиденных ситуаций необходимо постоянно следить за дорожной обстановкой.
- Если движущиеся впереди транспортные средства часто меняют полосу движения, это может вызвать запоздалую реакцию системы или система может реагировать на движущееся по смежной полосе транспортное средство.

Для предотвращения возникновения непредвиденных ситуаций управление транспортным средством должно производиться с надлежащей осторожностью.

- Необходимо всегда правильно выбирать скорость движения и дистанцию между своим и движущимся впереди транспортным средством. Водитель не должен полагаться исключительно на систему и обязан следить за условиями движения и контролировать скорость автомобиля.
- Система интеллектуального круиз-контроля может оказаться неэффективной в сложных ситуациях, поэтому следует постоянно следить за дорожной обстановкой и выбирать безопасную скорость движения.

К СВЕДЕНИЮ

Работа интеллектуальной системы круиз-контроля может быть временно нарушена по следующим причинам:

- Электромагнитные помехи
- Модификация подвески
- Разница в истирании шин или давлении в шинах
- Установка шин различных типов

ОСОБЫЕ УСЛОВИЯ ВОЖДЕНИЯ

Опасные условия вождения

В опасных условиях, например, вода, снег, лед, грязь, песок и т. п., выполняйте следующие рекомендации:

- Езьте осторожно и соблюдайте увеличенную дистанцию для торможения.
- Старайтесь не делать резких движений при торможении и управлении.
- Если автомобиль застрял в снегу, грязи или песке, используйте вторую передачу. Выполняйте ускорение медленно во избежание излишнего проворачивания колес.
- В случае застревания на льду, в снегу или в грязи используйте песок, каменную соль колесные цепи или другие снижающие скольжение средства под колесами для обеспечения дополнительного сцепления с поверхностью.

ОСТОРОЖНО

Включение понижающей передачи автоматической коробки передач при езде на скользких поверхностях может привести к аварии.

Внезапное изменение скорости колес может привести к скольжению. Будьте осторожны при переключении на пониженную передачу на скользкой дороге.

Раскачивание автомобиля

Если необходимо "враскачку" освободить автомобиль от снега, песка, или грязи, разверните рулевое колесо вправо и влево, чтобы очистить пространство вокруг передних колес. Затем поочередно включайте.

Держите крутить колеса, и бегать двигатель.

Чтобы исключить износ деталей коробки передач, дождитесь остановки колес при переключении передач. Отпускайте педаль акселератора в момент переключения и слегка нажимайте, при включении передачи. Медленное вращение колес вперед и назад вызывает раскачивание автомобиля, что может способствовать его высвобождению.

ОСТОРОЖНО

Если транспортное средство застряло и имеет место чрезмерная пробуксовка колес, температура внутри шин может очень быстро повыситься. В случае повреждения шин они могут спуститься или взорваться. Данное состояние опасно и вероятно травмирование людей. Не пытайтесь раскачивать автомобиль таким образом, если рядом с ним находятся люди или какие-либо объекты.

Если попытаться высвободить транспортное средство, двигатель может очень быстро перегреться, при этом вероятно возгорание в моторном отсеке или возникновение других повреждений. Для предотвращения перегрева шин или двигателя следует избегать чрезмерной пробуксовки колес.

Пробуксовка колес транспортного средства при скорости выше 56 км/ч (35 миль в час) НЕ ДОПУСКАЕТСЯ.

Информация

Перед раскачиванием автомобиля нужно выключить систему ESC (при наличии).

К СВЕДЕНИЮ

Если автомобиль не удается высвободить с нескольких попыток, следует использовать буксир, чтобы избежать перегрева двигателя, возможного повреждения коробки передач и шин. См. раздел «Буксировка» в главе 6.

Выполнение плавных поворотов

Избегайте тормозить или переключать передачи на поворотах, особенно на мокром дорожном покрытии. Идеально, повороты следует проходить с небольшим ускорением.

Управление автомобилем в ночное время

Вождение в ночное время более опасно. Здесь приведены некоторые советы, которые стоит запомнить:

- Замедлитесь и держите увеличенную дистанцию между своим и другими автомобилями, так как ночью видимость резко снижается, особенно там, где отсутствует уличное освещение.
- Отрегулируйте зеркала, чтобы уменьшить блики от фар других автомобилей.
- Содержите свои фары в чистоте и отрегулируйте их должным образом. Грязные или ненадлежащим образом отрегулированные фары намного ухудшат видимость ночью.

- Старайтесь не смотреть непосредственно в фары встречных автомобилей. Можно временно ослепнуть, и глазам потребуется несколько секунд, чтобы снова привыкнуть к темноте.

Управление автомобилем под дождем

Дождь и мокрые дороги могут сделать вождение опасным. При вождении в дождливую погоду или по скользкому дорожному покрытию необходимо учитывать следующие обстоятельства:

- Снизьте скорость и увеличьте интервал следования. о Сильный ливень может ухудшить видимость и увеличить расстояние, необходимое для остановки автомобиля.
- Выключите круиз-контроль. (при наличии)
- Замените щетки стеклоочистителя ветрового стекла, если они образуют полосы или оставляют пропуски на ветровом стекле.

- Следите за износом шин. о Если шины сильно изношены, быстрая остановка на мокром дорожном покрытии может привести к заносу, что в свою очередь может стать причиной аварии. **См. раздел «Замена шин» в главе 7.**
- Включите передние фары, чтобы автомобиль был лучше виден другим участникам движения.
- Слишком быстрое движение по большим лужам может негативно повлиять на тормоза. Если необходимо проехать по лужам, постарайтесь двигаться медленнее.
- Если тормоза намокли, слегка притормаживайте при движении, пока не восстановится нормальная работа тормозов.

Аквапланирование

Если дорога достаточно мокрая, а скорость достаточно большая, автомобиль может почти или полностью потерять контакт с поверхностью дороги, фактически скользая по поверхности воды. Лучшим советом будет СНИЗИТЬ СКОРОСТЬ при движении по мокрой дороге.

Опасность аквапланирования повышается с уменьшением высоты протектора, см. раздел «Замена шин» в главе 7.

Управление автомобилем в затопленных местах

Избегайте проезжать затопленные участки дороги, если нет уверенности в том, что уровень воды доходит только до колесной ступицы. Проезжайте через воду медленно. Поскольку рабочие характеристики тормозов могут быть ухудшены, выбирайте соответствующую дистанцию.

После движения по воде высушите тормоза неоднократным плавным торможением, когда автомобиль движется медленно.

Продолжительное движение на высокой скорости

Шины

Отрегулируйте давление в шинах согласно спецификации. Низкое давление в шине приводит к перегреву и возможному разрушению шины.

Не используйте изношенные или поврежденные шины, так как это может привести к снижению силы сцепления колес с дорогой или разрушению шины.

***i* Информация**

Никогда не превышайте максимальное давление, указанное на шине.

Топливо, охлаждающая жидкость двигателя и моторное масло

Движение по автомагистралям на высокой скорости приводит к увеличению расхода топлива по сравнению с движением на умеренной скорости. В целях экономии топлива рекомендуется ездить по скоростным автомагистралям на умеренной скорости.

Перед поездкой следует проверять уровень охлаждающей жидкости двигателя и уровень моторного масла.

Приводной ремень

Ослабленный или поврежденный ремень двигателя может привести к перегреву двигателя.

ВОЖДЕНИЕ В ЗИМНИХ УСЛОВИЯХ

Суровые зимние погодные условия приводят к быстрому износу шин и прочим проблемам. Для снижения риска при движении в зимнее время нужно соблюдать следующие рекомендации:

Вождение по снегу и льду

Сохраняйте безопасную дистанцию до следующих впереди и рядом автомобилей.

Тормозите плавно. Также большую опасность представляет езда на повышенной скоростью, резкие разгоны и торможения и крутые развороты. Для замедления максимально используйте торможение двигателем. Резкое торможение на заснеженных и обледенелых дорогах может вызвать занос.

Для вождения глубокому снегу может потребоваться установка зимних шин или цепей противоскольжения.

Всегда имейте в автомобиле аварийный комплект. В его состав могут входить цепи противоскольжения, буксировочные ленты или цепи, карманный фонарь, сигнальные огни, песок, лопата, провода для запуска двигателя от внешней аккумуляторной батареи, скребок для очистки стекол, перчатки, подстилка, чехлы, одеяло и т. д.

Зимние шины

При температуре дороги ниже 7°C (45°F) рекомендуется использовать зимние шины. Используйте таблицу для выбора и установки рекомендованных для вашего автомобиля шин.

Стандартные шины				Рекомендованные зимние шины			
Передние		Задние		Передние		Задние	
Размер шин	Размер колес	Размер шин	Размер колес	Размер шин	Размер колес	Размер шин	Размер колес
225/45R18	8,0Jx18	225/45R18	8,0Jx18	225/45R18	8,0Jx18	225/45R18	8,0Jx18
225/40ZR19	8,0Jx19	255/35ZR19	9,5Jx19	225/40R19	8,0Jx19	255/35R19	8,5Jx19

Давление в зимних шинах автомобиля должно быть таким же, как и давление в оригинальных шинах. Устанавливайте зимние шины на все четыре колеса для того, чтобы сбалансировать управление автомобилем при любых погодных условиях. Сила сцепления, которую обеспечивают зимние шины на сухих дорогах, может быть меньше, чем у оригинальных шин.

Уточните у продавца шин максимальную скорость, рекомендуемую для езды на зимних шинах.

Летние шины

- Летние шины используются для обеспечения максимальной эффективности движения на сухих дорогах.
- При температуре ниже 7°C или при движении по заснеженным или обледеневшим дорогам тормозные характеристики и тяга снижаются, так как сцепление летних шин значительно ухудшается.
- При температуре ниже 7°C или при движении по заснеженным или обледеневшим дорогам для обеспечения безопасности движения необходимо устанавливать зимние или всесезонные шины подходящего размера. На зимних и всесезонных шинах имеется маркировка M+S.
- Для обеспечения безопасности во время движения используйте шины M+S с одинаковым протектором от одного производителя.

- При движении с установленными шинами M+S, максимальная допустимая скорость которых ниже, чем у стандартных шин, соблюдайте осторожность, чтобы не превышать скорость, допустимую для шин M+S.

Цепи противоскольжения



Поскольку боковины радиальных шин тоньше, чем у других типов шин, они могут быть повреждены при установке на них определенных типов колесных цепей. Поэтому вместо колесных цепей рекомендуется использовать зимние шины. Не устанавливайте колесные цепи на транспортные средства с алюминиевыми дисками, в крайних случаях используйте текстильные колесные цепи «Auto Sock».

ОСТОРОЖНО

Использование текстильных цепей противоскольжения Auto Sock может отрицательно сказаться на управляемости автомобиля:

- Двигайтесь со скоростью не более 30 км/ч (20 миль/час) или со скоростью, рекомендованной производителем, в зависимости от того, какая скорость ниже.
- Ведите автомобиль с осторожностью, избегайте неровностей и выбоин на дороге, крутых поворотов и других опасностей, которые могут привести к потере устойчивости.
- Избегайте крутых поворотов и торможения юзом.

Информация

- Установите текстильные цепи противоскольжения на задние колеса на автомобиле с приводом 2WD или на все колеса на автомобиле с приводом AWD. Следует помнить, что установка AutoSock (текстильных цепей противоскольжения) на колеса обеспечит повышенную движущую силу, но не предотвратит боковое скольжение.
- Не устанавливайте шипованные шины, предварительно не изучив местные и государственные правила относительно возможных ограничений на их использование.

Установка цепей

При установке цепей Auto Sock (заводские цепи противоскольжения) следуйте инструкциям производителя и установите их как можно плотнее. Установив цепи, двигайтесь со скоростью не более 30 км/ч (20 миль/час). Если цепь задевает шасси или кузов автомобиля, остановитесь и затяните ее.

Если это не решило проблему, сбросьте скорость до той, при которой такого контакта нет. Сразу после выезда на чистую дорогу снимите цепи противоскольжения Auto Sock. Для установки цепей противоскольжения Auto Sock припаркуйте автомобиль на ровной площадке в стороне от транспортного потока. Включите аварийную сигнализацию и установите за автомобилем аварийный треугольник (при наличии).

Для установки цепей переключатель селектора следует установить в положение "P" (парковка), задействовать стояночный тормоз и выключить двигатель.

К СВЕДЕНИЮ

При использовании текстильных цепей противоскольжения Auto Sock:

- Неверно выбранный размер шин или неправильная установка цепей могут привести к повреждению тормозных линий, кузова и колес.
- Если шины задевают кузов, перезатяните их, чтобы исключить этот контакт.
- Чтобы исключить повреждение кузова, подтягивайте цепи через каждые 0,5~1,0 км (0,3~0,6 мили).

Меры предосторожности в зимний период

Используйте высококачественный этиленгликоль в качестве охлаждающей жидкости

Ваш автомобиль поставляется с высококачественным этиленгликолем в системе охлаждения. Используйте охлаждающую жидкость только этого типа, поскольку она предотвращает коррозию и замерзание, и смазывает водяной насос. Не забывайте заменять и доливать охлаждающую жидкость в соответствии с графиком технического обслуживания, приведенным в разделе 7. Перед наступлением зимы проведите испытания охлаждающей жидкости, чтобы убедиться, что ее точка замерзания приемлема для зимних условий.

Проверка состояния аккумуляторной батареи и кабелей

Низкие температуры влияют на производительность АКБ. **Проверяйте АКБ и кабели, как указано в главе 7.** Уровень зарядки АКБ можно проверить в официальном розничном предприятии продукции Genesis Branded или на станции техобслуживания.

При необходимости залейте зимнее масло

В некоторых климатических зонах в холодную погоду рекомендуется использовать зимнее масло пониженной вязкости. Соответствующие рекомендации см. в разделе 8. Если вы не уверены в выборе зимнего масла, обратитесь в официальное розничное предприятие продукции Genesis Branded.

Проверьте свечи зажигания и систему зажигания

Осмотрите свечи зажигания, как описано в разделе 7, и замените их при необходимости. Также проверьте всю электропроводку и компоненты системы зажигания на наличие трещин, следов износа или иных повреждений.

Предохраните замки дверей от замерзания

Для предотвращения замерзания замков впрысните разрешенную к применению противообледенительную жидкость или глицерин в скважину замка. Если замок обледенел снаружи, напылите на него указанную противообледенительную жидкость, чтобы удалить лед. Если замок замерз внутри, его можно разморозить нагретым ключом. Обращайтесь с горячим ключом осторожно, чтобы не обжечься.

Используйте одобренную жидкость для омывания стекла

Во избежание замерзания жидкости стеклоомывателя добавляйте в резервуар одобренный состав, предотвращающий замерзание жидкости стеклоомывателя. **Н е з а м е р з а ю щ у ю** стеклоомывающую жидкость можно приобрести в официальном розничном предприятии продукции Genesis Branded, а также в большинстве магазинов автозапчастей. Не используйте охлаждающую жидкость двигателя или антифриз для предотвращения повреждения лакокрасочного покрытия автомобиля.

Не допускайте примерзания стояночного тормоза

В некоторых условиях может произойти примерзание включенного стояночного тормоза. Чаще всего это происходит при скоплении снега или льда вокруг или рядом с задними тормозами, а также при попадании воды в тормоза.

Если есть опасность примерзания стояночного тормоза, используйте его только кратковременно при установке рычага переключения передач в положение “Р” (АКПП), либо при включении первой передачи или передачи заднего хода (МКПП), а для удержания автомобиля на месте подложите под колеса колодки. После этого отпустите стояночный тормоз.

Не допускайте накопления снега и льда

В некоторых условиях снег и лед могут накапливаться под крыльями и мешать работе системе рулевого управления. При движении в таких условиях суровой зимой нужно регулярно проверять нижнюю часть автомобиля, чтобы избежать блокировки движения передних колес т компонентов рулевого управления.

Имейте в автомобиле аварийное оснащение

В автомобиле должно иметься аварийное оснащение, соответствующее суровости погодных условий. В его состав могут входить цепи противоскольжения, буксировочные ленты или цепи, карманный фонарь, сигнальные огни, песок, лопата, провода для запуска двигателя от внешней аккумуляторной батареи, скребок для очистки стекол, перчатки, подстилка, чехлы, одеяло и т. д..

Не помещайте посторонние предметы или материалы в моторный отсек

Присутствие посторонних предметов или материалов, мешающих охлаждению двигателя в моторном отсеке может привести к неисправности или возгоранию. Производитель не несет ответственности за ущерб, причиненный подобным образом.

МАССА АВТОМОБИЛЯ

На водительской двери имеются две таблички с указанием разрешенной массы нагрузки автомобиля, табличка с информацией о шинах и нагрузке, и сертификационная табличка.

Перед загрузкой автомобиля ознакомьтесь со следующими терминами, позволяющими понять массовые характеристики автомобиля по данным сертификационной таблички:

Собственная масса полностью снаряженного автомобиля

Это масса автомобиля, включая полностью заправленный топливный бак и все стандартное оборудование. Она не включает пассажиров, груз или дополнительное оборудование.

Собственная масса автомобиля

Это масса нового автомобиля, полученного от дилера, на которое установлено некоторое дополнительное оборудование.

Масса груза

Эта масса содержит все массы, добавленные к собственной массе полностью снаряженного автомобиля, включая груз и дополнительное оборудование.

Полная нагрузка на мост (GAW)

Это полная масса, приходящаяся на каждый мост (передний и задний) - включая собственную массу автомобиля и все полезные нагрузки.

Полная номинальная нагрузка на мост (GAWR)

Это максимально допустимая масса, которую может нести один мост (передний или задний). Эти значения указаны на сертификационной табличке.

Полная нагрузка на каждый мост никогда не должна превышать GAWR.

Полная масса автомобиля (GVW)

Это собственная масса полностью снаряженного автомобиля с массой груза и массой пассажиров.

Номинальная полная масса автомобиля (GVWR)

Это максимально допустимая масса полностью груженого автомобиля (включая все опции, оборудование, пассажиров и груз). Номинальная полная масса автомобиля (GVWR) указана на сертификационной табличке, расположенной на двери водителя.

Перегрузка

ОСТОРОЖНО

Полная номинальная нагрузка на мост (GAWR) и номинальная полная масса автомобиля (GVWR) для Вашего автомобиля указаны на сертификационной табличке, закрепленной на двери водителя (или переднего пассажира).

Превышение этих номинальных нагрузок может привести к аварии или повреждению автомобиля. Можно рассчитать массу нагрузки, взвесив предметы (и людей) перед тем, как поместить их в автомобиль. Старайтесь не перегружать автомобиль.

БУКСИРОВКА ПРИЦЕПА

Мы не рекомендуем использовать этот автомобиль для буксирования прицепа.

Действия в чрезвычайной ситуации

Световая аварийная сигнализация	6-2	Если спустилась шина во время движения (замена на запасную шину).....	6-18
В случае непредвиденной ситуации во время движения.....	6-2	Домкрат и инструменты	6-18
Если двигатель остановился во время движения ..6-2		Замена колеса	6-19
Если двигатель остановился на перекрестке.....6-3		Наклейка домкрата.....	6-25
Если спустилась шина во время движения.....6-3		Заявление о соответствии нормативам ЕС для домкрата	6-26
Если не удастся запустить двигатель	6-4	Буксировка	6-27
Если двигатель не проворачивается или проворачивается медленно	6-4	Служба перемещения транспортных средств ..6-27	
Если двигатель проворачивается нормально, но не запускается.....	6-4	Съемный буксирный крюк.....	6-29
Запуск двигателя от внешнего источника	6-5	Аварийная буксировка	6-29
Запуск двигателя буксировкой.....	6-9	Аварийный комплект.....	6-32
Если двигатель перегревается	6-9	Огнетушитель.....	6-32
Система контроля давления в шинах (СКДШ) ..6-11		Аптечка	6-32
Проверьте давление в шинах	6-11	Знак аварийной остановки.....	6-32
Система контроля давления в шинах	6-12	Шинный манометр	6-32
Индикаторное устройство низкого давления в шине.....	6-13	Экстренный вызов эра-глонасс	6-33
Указатель положения низкого давления в шине и индикатор давления в шинах	6-13	Устройство ЭРА-ГЛОНАСС	6-34
Индикатор неисправности системы TPMS (система контроля давления в шинах)	6-15		
Замена шины, оборудованной системой TPMS..6-16			

СВЕТОВАЯ АВАРИЙНАЯ СИГНАЛИЗАЦИЯ

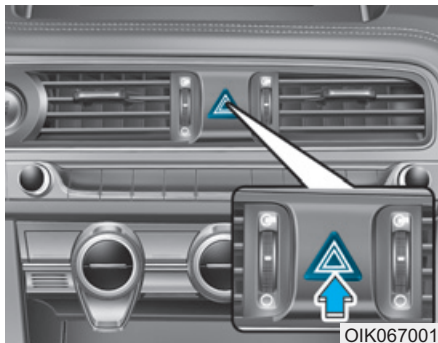

Световая аварийная сигнализация служит в качестве предупреждения других водителей о необходимости соблюдения предельной осторожности при нахождении вблизи данного транспортного средства.

Она должна использоваться всякий раз, когда выполняется аварийный ремонт или когда транспортное средство остановлено на обочине дороги.

Для включения или выключения световой аварийной сигнализации следует нажать на переключатель аварийной сигнализации при любом положении кнопки пуска/останова.

Кнопка расположена на обрамлении центральной панели. Все сигналы поворота начнут мигать одновременно.

- Световая аварийная сигнализация может работать независимо от того, движется транспортное средство или остановлено.
- При включенной световой аварийной сигнализации сигналы поворота не работают.

В СЛУЧАЕ НЕПРЕДВИДЕННОЙ СИТУАЦИИ ВО ВРЕМЯ ДВИЖЕНИЯ

Если двигатель остановился во время движения

- Постепенно уменьшать скорость, ведя транспортное средство по прямой линии. Осторожно остановиться на обочине дороги в безопасном месте.
- Включить световую аварийную сигнализацию.
- Попытаться запустить двигатель еще раз. Если не удастся запустить двигатель транспортного средства, рекомендуется обратиться в официальный дилерский центр Genesis Branded products.

Если двигатель остановился на перекрестке

Если двигатель остановился на перекрестке или пересечении дорог, следует установить рычаг переключения передач в положение N (нейтраль) и выкатить транспортное средство в безопасное место.

Если спустилась шина во время движения

Если шина начинает спускаться во время движения:

- Убрать ногу с педали акселератора и продолжать ехать прямо, позволяя транспортному средству снизить скорость. Не следует тормозить и пытаться выехать на обочину дороги, так как это может привести к потере управления над транспортным средством и стать причиной аварии.

После снижения скорости транспортного средства до безопасного уровня можно начать осторожно тормозить, затем необходимо остановить транспортное средство на обочине дороги. Для остановки должен быть выбран ровный участок с твердой поверхностью, расположенный как можно дальше от дороги. Запрещается останавливаться на разделительной полосе автомагистрали.

- После остановки транспортного средства необходимо нажать на переключатель аварийной сигнализации, перевести рычаг переключения передач в положение P (парковка), затянуть стояночный тормоз и перевести кнопку запуска и остановки двигателя в положение OFF (выкл.).
- Все пассажиры должны выйти из транспортного средства. При этом они должны находиться с противоположной от дороги стороны транспортного средства.

- При замене колеса должны соблюдаться инструкции, которые приводятся далее в этой главе.

ЕСЛИ НЕ УДАЕТСЯ ЗАПУСТИТЬ ДВИГАТЕЛЬ

Если двигатель не проворачивается или проворачивается медленно

- Установите селектор в положение N (нейтраль) или P (парковка). Пуск двигателя возможен только в случае установки рычага переключения передач в положение N (нейтраль) или P (парковка).
- Проверить соединения выводов аккумуляторной батареи и убедиться, что они чистые и хорошо затянуты.
- Включить освещение салона. Если лампы тускнеют или гаснут при включении стартера - аккумуляторная батарея разряжена.

Не следует пытаться запускать двигатель путем буксировки или толкания транспортного средства. Это может привести к повреждению транспортного средства. **См. инструкции по запуску двигателя от внешнего источника, приведенные в этой главе.**



ВНИМАНИЕ

Попытка пуска двигателя путем буксировки или толкания транспортного средства приведет к попаданию большого количества топлива в каталитический нейтрализатор, что может привести к повреждению системы контроля за выбросами.

Если двигатель проворачивается нормально, но не запускается

- Проверить уровень топлива и залить топливо, в случае необходимости.

Если двигатель по прежнему не запускается, рекомендуется обратиться в официальный дилерский центр Genesis Branded products.

ЗАПУСК ДВИГАТЕЛЯ ОТ ВНЕШНЕГО ИСТОЧНИКА

Запуск двигателя от внешнего источника может представлять опасность, если выполняется неправильно. Должна выполняться приведенная в этом разделе процедура пуска двигателя от внешнего источника, чтобы избежать серьезной травмы или повреждения транспортного средства. При отсутствии уверенности в возможности правильно выполнить пуск двигателя от внешнего источника рекомендуется воспользоваться услугами специалиста по обслуживанию или эвакуатора.

ОСТОРОЖНО

Для предотвращения вероятности **СЕРЬЕЗНОЙ ТРАВМЫ** или **СМЕРТИ** при выполнении работ рядом с аккумуляторной батареей или при ее обслуживании всегда следует принимать следующие меры предосторожности:



Перед началом работ с аккумуляторной батареей следует прочитать приведенные ниже инструкции.



Следует использовать защитные очки для защиты глаз от брызг электролита.



Запрещается пользоваться открытым огнем или курить в непосредственной близости от аккумуляторной батареи.



В элементах аккумуляторной батареи всегда присутствует легко воспламеняющийся газообразный водород, который может взорваться.



Аккумуляторные батареи должны храниться вне досягаемости детей.



В аккумуляторных батареях содержится серная кислота, которая вызывает сильную коррозию. Недопустимо попадание кислоты в глаза, а также на кожу или одежду.

При попадании кислоты в глаза их следует промывать чистой водой не менее 15 минут и немедленно обратиться за медицинской помощью. При попадании кислоты на кожу необходимо тщательно промыть пораженный участок.

Если пораженное место болит или имеет признаки ожога, следует немедленно обратиться за медицинской помощью.

- При подъеме аккумуляторной батареи с пластмассовым корпусом чрезмерное нажатие может привести к разливу аккумуляторной кислоты.

Поднимать аккумуляторную батарею следует с помощью специального приспособления для ее переноски или держась руками за противоположные углы.

- Запрещается пытаться выполнить пуск двигателя от внешнего источника, если замерз электролит в установленной на транспортном средстве аккумуляторной батарее.
- **ЗАПРЕЩАЕТСЯ** производить зарядку аккумуляторной батареи, если она подключена к транспортному средству.
- Система зажигания работает под высоким напряжением. **ЗАПРЕЩАЕТСЯ** прикасаться к этим компонентам при работающем двигателе или кнопке пуска/останова в положении ON (вкл.).

- Недопустимо соприкосновение между собой (+) и (-) кабелей для запуска от внешнего источника. При этом может образоваться искра.
- Аккумуляторная батарея может треснуть или взорваться, если пытаться производить пуск от внешнего источника с разряженной или замерзшей аккумуляторной батареей.

К СВЕДЕНИЮ

Для предотвращения повреждения транспортного средства:

- Для пуска двигателя должен использоваться только 12-вольтовый источник питания (аккумуляторная батарея или другой источник питания).
- Запрещается пытаться выполнить пуск двигателя путем буксировки или толкания транспортного средства.

i Информация



Несоответствующая утилизация батареи может оказать вредное влияние на окружающую среду и здоровье человека. Утилизация аккумуляторной батареи должна производиться согласно местных законов и норм.

Процедура запуска двигателя от внешнего источника

i Информация

Транспортное средство оснащено АКБ в багажном отделении, но при запуске двигателя от внешнего источника следует использовать клемму для запуска от внешнего источника в моторном отсеке.

1. Расположить транспортные средства на достаточно близком расстоянии друг от друга, чтобы длина кабелей для запуска от внешнего источника была достаточной.

2. Следует избегать контакта с вентиляторами и любыми другими движущимися деталями в моторном отсеке, даже если двигатель транспортного средства остановлен.
3. Выключить все электрические устройства, такие как радиоприемник, осветительные приборы, кондиционер и т. д. Установить рычаг переключения передач в положение Р (парковка, для транспортных средств с АКПП/КПП с двойным сцеплением) или в нейтральное положение (для механических коробок передач) и применить стояночные тормоза. Двигатели на обоих транспортных средствах должны быть остановлены.

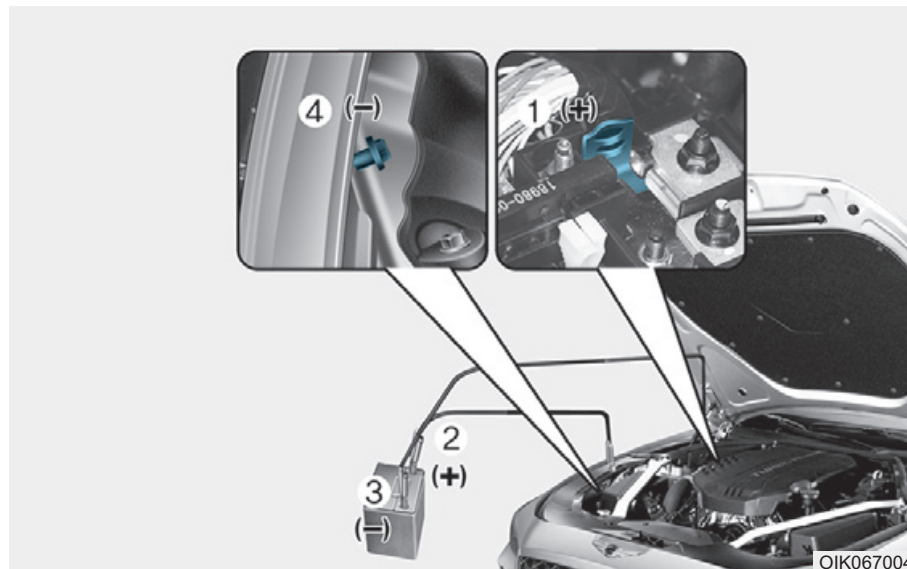

4. Откройте капот.
5. Снимите крышку блока предохранителей в моторном отсеке.
6. Подключите пусковые кабели, строго следуя указанной на рисунке последовательности. В первую очередь подключается пусковой кабель к положительному красному выводу (+) для пуска от внешнего источника на транспортном средстве с разряженной АКБ (1).

7. Второй конец пускового кабеля подключается к положительному (+) красному выводу АКБ/выводу для пуска от внешнего источника на транспортном средстве с заряженной АКБ (2).

8. Подсоедините второй пусковой кабель к черному отрицательному (-) выводу АКБ/«массе» шасси на транспортном средстве с заряженной АКБ (3).

9. Подсоедините другой конец второго пускового кабеля к черному отрицательному (-) выводу «массы» шасси на транспортном средстве с разряженной АКБ (4).

Недопустимо подключать кабели к каким-либо другим местам помимо соответствующих выводов АКБ, выводов для пуска от внешнего источника или соответствующей «массы». Недопустимо наклоняться над аккумуляторной батареей, когда производится подключение.

10. Запустите двигатель на транспортном средстве с заряженной батареей и дайте ему поработать несколько минут с частотой приблизительно 2 000 об/мин. После этого выполните пуск двигателя транспортного средства с разряженной АКБ.

Если двигатель не удастся запустить после нескольких попыток, то, вероятно, необходимо выполнить техническое обслуживание. В этом случае следует обратиться за квалифицированной помощью. Если причина разрядки аккумуляторной батареи не очевидна, рекомендуется проверить транспортное средство в официальном дилерском центре Genesis Branded products.

Отсоединять кабели для запуска от внешнего источника следует в обратной последовательности:

1. Отсоедините пусковой кабель от черного отрицательного (-) вывода «массы» шасси на транспортном средстве с разряженной АКБ (4).

2. Отсоедините другой конец пускового кабеля от черного отрицательного (-) вывода АКБ/вывода «массы» шасси на транспортном средстве с заряженной АКБ (3).

3. Отсоедините второй пусковой кабель от положительного (+) красного вывода АКБ/вывода для пуска от внешнего источника на транспортном средстве с заряженной АКБ (2).

4. Отсоедините другой конец пускового кабеля от положительного (+) красного вывода для пуска от внешнего источника на транспортном средстве с разряженной АКБ (1).

Запуск двигателя буксировкой

На автомобилях с АКПП невозможно запустить двигатель буксировкой. Следуйте указаниям данного раздела для запуска двигателя от внешнего источника.

ОСТОРОЖНО

Никогда не буксируйте автомобиль для запуска его двигателя, поскольку в результате резкого броска вперед после запуска возможно его столкновение с буксирующим автомобилем.

ЕСЛИ ДВИГАТЕЛЬ ПЕРЕГРЕВАЕТСЯ

Если указатель температуры показывает перегрев, чувствуется потеря мощности или слышен громкий стук или детонация, двигатель может быть перегрет. Если это произойдет, вы должны:

1. Как можно скорее съехать с дороги и остановить транспортное средство, когда это будет безопасно.
2. Переведите рычаг селектора в положение Р (парковка) и затяните стояночный тормоз.
Выключить кондиционер, если он включен.
3. Если охлаждающая жидкость двигателя вытекает из под транспортного средства или из-под капота вырывается пар, двигатель необходимо остановить. Не следует открывать капот, пока не прекратится вытекание охлаждающей жидкости и выделение пара. Если протечек охлаждающей жидкости не видно, двигатель следует оставить работать, при этом необходимо убедиться, что вентилятор системы охлаждения двигателя работает.

Если вентилятор не работает, двигатель должен быть остановлен.

ОСТОРОЖНО



Для предотвращения серьезных травм не следует касаться при работающем двигателе движущихся частей, таких как вентилятор системы охлаждения и приводные ремни.

4. Проверить на отсутствие протечек охлаждающей жидкости радиатор, шланги и пространство под транспортным средством. (Если используется кондиционер, то вытекание из него холодной воды после остановки транспортного средства считается нормальным).

5. При наличии протечек охлаждающей жидкости следует немедленно остановить двигатель, затем рекомендуется обратиться за помощью в официальный дилерский центр Genesis Branded products.

ОСТОРОЖНО



ЗАПРЕЩАЕТСЯ открывать крышку радиатора/крышку бачка охлаждающей жидкости или

выкручивать сливную пробку, если двигатель и радиатор еще не остыли.

Может произойти выброс горячей охлаждающей жидкости и пара под давлением, что может стать причиной серьезной травмы.

Необходимо остановить двигатель и дождаться охлаждения двигателя.

Соблюдайте особую осторожность при открытии крышки радиатора/крышки бачка охлаждающей жидкости. Для этого необходимо обернуть пробку толстой салфеткой и медленно повернуть ее против часовой стрелки до первой остановки.

Отойти в сторону на время стравливания давления из системы охлаждения. Когда все давление будет стравлено, нажать на пробку, используя толстую салфетку, и повернуть еще раз против часовой стрелки для окончательного снятия пробки радиатора.

6. Если причину перегрева обнаружить не удалось, следует дождаться, когда температура двигателя вернется к норме. Затем, в случае необходимости, осторожно добавить в расширительный бачок охлаждающую жидкость до среднего уровня.
7. Осторожно продолжить движение, следя за признаками перегрева. Если двигатель снова перегреется, рекомендуется обратиться за помощью в официальный дилерский центр Genesis Branded products.

⚠ ВНИМАНИЕ

- Значительные потери охлаждающей жидкости указывают на наличие утечек в системе охлаждения, поэтому рекомендуется обратиться в официальный дилерский центр Genesis Branded products для проверки системы.
- Если двигатель перегрелся в результате низкого уровня охлаждающей жидкости, при быстром добавлении большого количества охлаждающей жидкости в двигателе могут образоваться трещины. Для предотвращения повреждения охлаждающую жидкость следует добавлять медленно небольшими порциями.

СИСТЕМА КОНТРОЛЯ ДАВЛЕНИЯ В ШИНАХ (СКДШ) (ПРИ НАЛИЧИИ)



ОИК067006

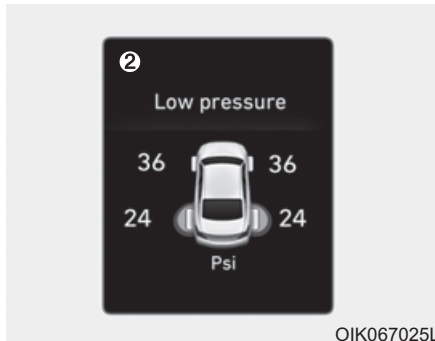

ОИК067025L

- (1) Индикаторное устройство низкого давления в шинах / индикатор неисправности СКДШ

- (2) Индикаторное устройство положения шины с низким давлением (см. на ЖК-дисплее)

Проверьте давление в шинах

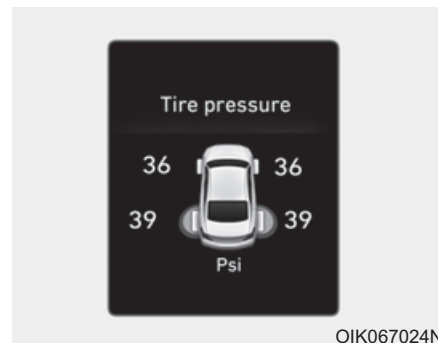

ОИК067024N

- Давление в шинах можно проверить в режиме «Assist» (помощь) на комбинации приборов.

См. «Режимы ЖК» в главе 3.

- Давление воздуха в шинах отображается через несколько минут движения после запуска двигателя.

- Если давление не отображается после остановки автомобиля, выводится сообщение «Drive to display [Начните движ. для отображения]». Проверьте давление в шинах после начала движения.
- Отображаемые значения давления воздуха в шинах могут отличаться от измеренных с помощью шинного манометра.
- Единицы измерения давления в шинах можно изменить в настройках пользователя на комбинации приборов.
 - **Фунты/кв. дюйм, кПа, бар (см. «Пользовательские настройки» в главе 3).**

Система контроля давления в шинах

ОСТОРОЖНО

Избыточное или недостаточное давление может уменьшить срок службы шины, негативно повлиять на управляемость транспортного средства и привести к внезапному разрыву шины, который может стать причиной потери управления и дорожно-транспортного происшествия.

При холодной погоде необходимо ежемесячно проверять давление в каждой из шин, включая запасное колесо (при наличии) и, при необходимости, доводить уровень давления в шинах до рекомендованного производителем (указывается на информационных табличках автомобиля и уровня давления в шинах). (Если на автомобиле установлены шины имеющие отличный от указанного на табличках размер, необходимо определить для них соответствующий уровень давления.)

В качестве дополнительной системы безопасности автомобиль может быть оборудован системой контроля давления в шинах (TPMS), которая обеспечивает индикацию значительного снижения давления в одной или нескольких шинах с помощью сигнализатора низкого давления в шинах. Если загорается сигнализатор низкого давления в шинах, необходимо как можно скорее остановить автомобиль, проверить состояние шин и довести в них уровень давления до нормы. Продолжение движения при низком давлении в шинах может привести к перегреву и механическому разрушению шин. Эксплуатация шин с давлением ниже нормы также приводит к увеличению расхода топлива, сокращению срока службы шин, а также может повлиять на управляемость и длину тормозного пути автомобиля.

Обратите внимание, что использование системы TPMS не означает отсутствие необходимости правильного обслуживания шин или поддержания в них надлежащего давления, даже если снижение уровня давления недостаточно для срабатывания сигнализатора низкого давления в шинах системы TPMS.

В автомобиле также предусмотрен индикатор неисправности системы TPMS, обеспечивающий контроль за правильной работой системы. Индикатор неисправности СКДШ объединен с индикатором низкого давления в шинах. Когда система обнаруживает неисправность, индикатор начинает мигать в течение приблизительно одной минуты, затем продолжает светиться непрерывно. Эта последовательность продолжится после последующих запусков транспортного средства, пока существует неисправность.

Когда горит индикатор неисправностей, система, возможно, будет не в состоянии обнаружить или сигнализировать о низком давлении в шинах, как предназначено. Неисправность системы TPMS может быть вызвана различными причинами, включая установку или замену шин или колес. Всегда проверяйте показания индикатора неисправности системы TPMS после замены одной или нескольких шин или колес или обмена их местами, чтобы убедиться в работоспособности системы TPMS.

К СВЕДЕНИЮ

В следующих случаях рекомендуется обратиться в официальный дилерский центр Genesis Branded products для проверки системы.

- 1. Индикатор низкого давления в шинах/неисправности TPMS не загорается в течение 3 с после перевода кнопки запуска/остановки двигателя в положение ON (вкл.) или во время работы двигателя.**
- 2. Индикатор неисправности СКДШ остается включенным после мигания в течение примерно 1 минуты.**
- 3. Индикаторное устройство положения шины с низким давлением остается включенным.**



Индикаторное устройство низкого давления в шине



Указатель положения низкого давления в шине и индикатор давления в шинах

Когда включены предупреждающие индикаторы системы контроля давления в шинах, это означает, что в одной или нескольких шинах давление значительно ниже рекомендованного. Индикаторное устройство положения колеса с низким давлением указывает, в какой шине давление ниже нормы, включая соответствующую лампу положения.

При включении любой из ламп индикаторного устройства немедленно сбавьте скорость, избегая резких поворотов и учитывая то, что тормозной путь может быть увеличен.

Следует как можно скорее остановиться и проверить шины. Накачайте шины до надлежащего уровня давления, указанного на информационной табличке автомобиля или наклейке с информацией о давлении в шинах, расположенной на внешней панели центральной стойки со стороны водителя. Если невозможно добраться до станции технического обслуживания или если давление в шине не поддерживается на должном уровне после накачивания воздуха, замените колесо со сдутой шиной на запасное.

Сигнализатор низкого давления в шинах продолжит гореть, а сигнализатор неисправности TPMS может мигать в течение одной минуты, а затем гореть постоянно (если транспортное средство движется примерно 10 минут со скоростью выше 25 км/ч (15,5 мили в час)), пока не будет произведен ремонт и замена колеса с низким давлением.

i Информация

Запасное колесо не оснащено датчиком давления в шине.



ВНИМАНИЕ

При холодной погоде сигнализатор низкого давления в шинах может загореться, если в шине установлено давление, рекомендованное для теплой погоды. Это не означает неисправность системы TPMS, поскольку понижение температуры приводит к пропорциональному понижению давления в шинах.

При движении из области с низкой температурой в область с высокой температурой и наоборот, или если внешняя температура значительно выше или ниже, необходимо проверить давление в шинах и довести его до рекомендуемого уровня.

ОСТОРОЖНО

Опасность пониженного давления

Слишком низкое давление в шинах может привести к потере управления автомобилем и увеличению тормозного пути.

Продолжение движения при низком давлении в шинах может привести к перегреву и механическому разрушению шин.



Индикатор неисправности системы TPMS (система контроля давления в шинах)

В случае неисправности системы контроля давления в шинах индикаторное устройство низкого давления в шинах будет мигать в течение одной минуты и затем начнет гореть непрерывно.

Рекомендуется как можно скорее обратиться к официальному дилеру продуктов марки Genesis для обслуживания системы.

К СВЕДЕНИЮ

В случае неисправности в системе СКДШ индикатор низкого давления в шинах не будет отображаться даже при недостаточном давлении в шинах автомобиля.

К СВЕДЕНИЮ

При движении транспортного средства мимо кабелей электроснабжения или радиопередатчиков, установленных в отделениях полиции, правительственных и общественных учреждениях, радиотелевещательных станциях, военных объектах, аэропортах, на ретрансляционных вышках и т. д., сигнализатор неисправности TPMS после одной минуты мигания может гореть постоянно.

Сигнализатор неисправности TPMS может гореть в случае использования цепей противоскольжения или некоторых электронных устройств, таких как компьютеры, зарядные устройства, системы дистанционного запуска, система спутниковой навигации и т. д. Это может мешать нормальному функционированию системы контроля давления в шинах (TPMS).

Замена шины, оборудованной системой TPMS

В случае падения давления воздуха в шине загорится сигнализатор низкого давления воздуха в шинах и будет указано, какая именно из шин спущена. Рекомендуется как можно быстрее произвести ремонт шины в официальном розничном предприятии продукции Genesis Branded или установить запасное колесо.



ВНИМАНИЕ

ЗАПРЕЩАЕТСЯ использовать средства для ремонта проколов для ремонта и/или надувания шины с низким давлением. Шинный герметик может повредить датчик давления в шине. Если таковые были использованы, то датчик давления в шине придется заменить.

Запасное колесо (при наличии) не оснащено датчиком давления. После замены спущенной шины на запасную сигнализатор низкого давления в шинах будет продолжать гореть.

Кроме того, сигнализатор неисправности TPMS после мигания в течение одной минуты будет гореть непрерывно, если транспортное средство движется со скоростью более 25 км/ч (15,5 мили в час) примерно 10 минут.

После установки отремонтированного колеса с датчиком давления на место и ее накачки до рекомендованного давления сигнализатор неисправности TPMS через несколько минут погаснет.

Если сигнализаторы не погаснут через несколько минут, обратитесь в официальное розничное предприятие продукции Genesis Branded.

Каждое колесо оборудовано датчиком давления воздуха в шинах, установленного в шине за штоком вентиля (за исключением запасного колеса).

Должны использоваться совместимые с системой TPMS колеса. Обслуживание шин рекомендуется производить в официальном розничном предприятии продукции Genesis Branded.

Визуальным осмотром не всегда удастся своевременно определить снижение давления воздуха в шинах. Для измерения давления воздуха в шинах должен использоваться качественный шинный манометр. Следует учитывать, что давление в прогретых шинах (непосредственно после поездки) будет выше, чем в холодных шинах.

Под холодными шинами подразумевается, что транспортное средство не использовалось для поездок в течение 3 часов и проехало за этот 3-часовой период меньше 1,6 км (1 мили).

Следует дать шинам остыть, прежде чем производить измерение давления воздуха в шинах. Накачивание до рекомендованного давления следует производить при холодных шинах.

ОСТОРОЖНО

- Система TPMS не предназначена для оповещения о внезапном повреждении шины, вызванном внешними факторами, например острыми предметами на дороге.
- Если поведение автомобиля на дороге становится неустойчивым, немедленно снимите ногу с педали газа, плавно и с небольшим усилием нажмите на педаль тормоза и медленно остановите автомобиль в безопасном положении на дороге.

ОСТОРОЖНО

Защита системы TPMS

Вскрытие, изменение или отключение компонентов системы контроля давления в шинах (СКДШ) может нарушить способность системы предупреждать водителя о состоянии низкого давления в шинах и/или стать причиной неисправности СКДШ.

Вскрытие, изменение или отключение компонентов системы контроля давления в шинах (СКДШ) может привести к утрате гарантии на эту часть автомобиля.

ОСТОРОЖНО

- Запрещается производить модификацию транспортного средства, так как это может повлиять на функциональность системы TPMS.

- Доступные на рынке колеса не оснащены датчиками TPMS.

В целях собственной безопасности приобретать детали для замены рекомендуется в официальном дилерском центре Genesis Branded products.

- Если используются приобретенные у стороннего изготовителя колеса, обязательно должны устанавливаться одобренные дилером Genesis Branded products датчики TPMS. Если транспортное средство не оборудовано датчиком TPMS или система TPMS не работает должным образом, транспортное средство может не пройти обязательный технический осмотр.

ЕСЛИ СПУСТИЛАСЬ ШИНА ВО ВРЕМЯ ДВИЖЕНИЯ (ЗАМЕНА НА ЗАПАСНУЮ ШИНУ)

⚠ ОСТОРОЖНО

Замена шины может представлять опасность. Для снижения риска получения серьезных травм с вероятным смертельным исходом должны соблюдаться приведенные в этом разделе инструкции.

⚠ ВНИМАНИЕ

Соблюдайте осторожность при использовании ручки домкрата, избегая контакта с плоским торцом. Плоский торец имеет острые края, которыми можно порезаться.

Домкрат и инструменты

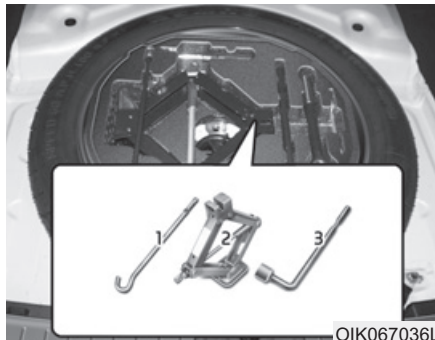

- (1) Рукоятка домкрата
- (2) Домкрат
- (3) Ключ для колесных гаек

Домкрат, рукоятка домкрата и ключ для колесных гаек хранятся в багажном отделении под крышкой ящика багажника.

Домкрат предназначен только для аварийной замены колеса.



Вращайте барашковый прижимной болт против часовой стрелки для снятия запасного колеса.

Храните запасное колесо в том же отделении, затянув барашковый прижимной болт по часовой стрелке.

Для предотвращения дребезжащего звука от запасного колеса и инструментов храните их в соответствующих местах.



ОIK067038L

Если сложно вывернуть прижимной барашковый болт колеса вручную, его можно легко вывернуть, используя ручку домкрата.

1. Установите ручку (1) домкрата на одну сторону прижимного барашкового болта колеса.
2. Вращайте прижимной барашковый болт колеса против часовой стрелки с помощью ручки домкрата.

⚠ ОСТОРОЖНО



Не касайтесь металлических поверхностей багажного отделения при работающем или горячем двигателе. Это может привести к серьезной травме.

Выключите двигатель и подождите, пока он не остынет или наденьте перчатки, чтобы выбрать запасную шину из багажного отделения.

Замена колеса

⚠ ОСТОРОЖНО

Про подьеме домкратом транспортное средство может соскользнуть или перевернуться, что может стать причиной серьезной травмы или смерти. Должны быть приняты следующие меры предосторожности:

- Не подлезайте под автомобиль, если он подвешен на домкрате.
- **ЗАПРЕЩАЕТСЯ** менять колесо на полосе движения. Замена колеса **ВСЕГДА** должна производиться за пределами дороги на ровной и твердой поверхности. Если не удастся найти площадку с ровной и твердой поверхностью, необходимо вызвать эвакуатор.

- Домкрат должен использоваться только входящий в комплект шоферского инструмента для данного транспортного средства.
- Домкрат для поднятия транспортного средства должен устанавливаться ТОЛЬКО в специально предназначенных для этого местах и НИКОГДА не должен устанавливаться под бамперы или другие части транспортного средства.
- Двигатель поднятого домкратом транспортного средства должен быть остановлен.
- Никто не должен находиться в транспортном средстве, если оно поднято с помощью домкрата.
- Необходимо следить, чтобы дети находились на достаточном расстоянии от дороги и от транспортного средства.

Замена колеса должна производиться в следующей последовательности:

1. Остановить транспортное средство на ровной твердой поверхности.
2. Переведите рычаг переключения передач в положение Р (парковка), затяните стояночный тормоз и переведите кнопку запуска и остановки двигателя в положение OFF (выкл.).
3. Нажать выключатель аварийной сигнализации.
4. Достать из транспортного средства ключ для колесных гаек, домкрат, рукоятку домкрата и запасное колесо.



5. Блокировать по диагонали переднее и заднее колеса напротив подлежащего замене колеса.



OIK067034L

6. Ослабить против часовой стрелки гайки крепления колеса, но не откручивать их полностью, пока колесо не будет поднято над землей.

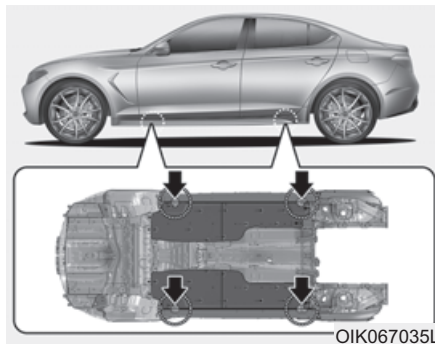

OIK067035L

7. Установите домкрат под специально предназначенную точку подъема, ближайшую к подлежащему замене колесу. Точки подъема – это приваренные к раме с двумя вырезами. Запрещается производить подъем транспортного средства домкратом в каком-либо другом месте. При этом может быть поврежден боковой уплотнительный молдинг.



OIK067033L

8. Вставить рукоятку в домкрат и вращать по часовой стрелке, пока колесо не оторвется от земли. Убедиться, что поднятое домкратом транспортное средство устойчиво.

9. Ослабить гайки крепления колеса с помощью ключа и окончательно открутить руками. Снять колесо со шпилек и положить на землю. Удалить грязь со шпилек, монтажных поверхностей и колеса.

10. Установить запасную шину на шпильки ступицы.

11. Затянуть гайки крепления колеса от руки конусной частью в сторону колеса.

12. Опустить транспортное средство на землю, вращая рукоятку домкрата против часовой стрелки.

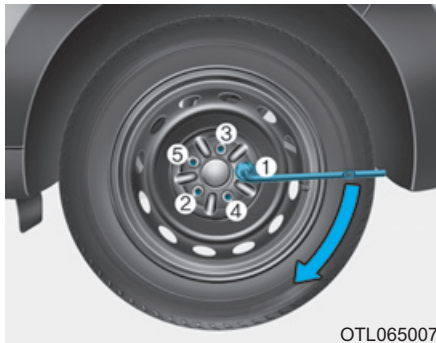

13. С помощью ключа для колесных гаек закрутить гайки крепления колеса в показанной последовательности. Выполнить повторный контроль затяжки каждой гайки. После замены колес рекомендуется как можно скорее обратиться к официальному дилеру продуктов марки Genesis для затяжки колесных гаек с надлежащим моментом затяжки.

Момент затяжки гаек крепления колеса: 11~13 кг•м (79~94 фунт•фут).

При наличии шинного манометра следует проверить давление воздуха в шине (указания относительно давления воздуха в шинах приводятся в разделе "Колеса и шины" главы 8). Если давление не соответствует норме, следует вести транспортное средство на низкой скорости до ближайшей станции технического обслуживания для регулировки давления в шинах. После регулировки давления воздуха в шине колпачок вентиля должен быть закручен на место. Если колпачок не будет закручен на место, вероятно утечка воздуха из шины. Если колпачок вентиля потерян, необходимо купить новый и вернуть его на место при первой же возможности. После замены спущенное колесо, домкрат и инструменты должны быть закреплены на своих штатных местах.

К СВЕДЕНИЮ

- После установки запасного колеса, проверьте давление в шинах при первой возможности. Отрегулируйте до рекомендованного давления.
- После установки запасного колеса необходимо при первой же возможности проверить давление воздуха в шине. Установить рекомендованное давление.

ВНИМАНИЕ

На этом транспортном средстве используются шпильки и гайки крепления колес с метрической резьбой. При замене колеса следует использовать оригинальные гайки крепления колеса. Если необходима замена гаек крепления колеса, должны использоваться гайки с метрической резьбой, иначе могут быть повреждены резьбы на шпильках крепления колеса и колесо не будет закреплено должным образом. Для получения более полной информации рекомендуется обратиться в официальный дилерский центр Genesis Branded products.

Если какое-либо оборудование, такое как домкрат, шпильки, гайки или любое другое оборудование, повреждено или находится в ненадлежащем состоянии, не следует пытаться производить замену колеса. В этом случае должна быть вызвана помощь.

Использование компактного запасного колеса

Компактное запасное колесо предназначено для использования только в чрезвычайных ситуациях. В случае установки компактного запасного колеса управлять транспортным средством следует осторожно, соблюдая все меры предосторожности.

ОСТОРОЖНО

Для предотвращения повреждения компактного колеса и последующей потери управления с вероятной аварией:

- Компактное запасное колесо должно использоваться только в чрезвычайных обстоятельствах.
- Скорость транспортного средства не должна превышать 80 км/ч (50 миль/ч).
- Недопустимо превышать максимальную нагрузку или грузоподъемность, указанную на боковине компактного запасного колеса.
- Запрещается использовать компактное запасное колесо постоянно. Ремонт или замена оригинальной шины должны быть выполнены как можно быстрее, чтобы предотвратить повреждение компактного запасного колеса.

При использовании компактного запасного колеса на транспортном средстве:

- После установки компактного запасного колеса в нем должно быть проверено давление воздуха. Давление воздуха в компактном запасном колесе должно равняться 420 кПа (60 фунтов/кв. дюйм).
- В случае установки компактного запасного колеса не следует пользоваться услугами автоматических моек.
- Компактное запасное колесо не должно использоваться на других транспортных средствах, поскольку оно предназначено только для этого транспортного средства.
- Срок службы протектора шины компактного запасного колеса меньше, чем срок службы обычной шины. Износ протектора шины компактного запасного колеса должен регулярно проверяться. Замена должна производиться на такую же шину, в случае необходимости.

- Недопустимо использование более одного компактного запасного колеса за один раз.
- Буксировка прицепа недопустима, если на транспортном средстве установлено компактное запасное колесо.

К СВЕДЕНИЮ

После ремонта и установки оригинального колеса на место гайки крепления должны быть затянуты с соответствующим моментом, чтобы предотвратить вибрацию колеса. Надлежащий момент затяжки гаек крепления колеса: 11~13 кг•м (79~94 фунт•фут).



ВНИМАНИЕ

Для предотвращения повреждения компактного запасного колеса и транспортного средства:

- Двигаться следует на достаточно низкой скорости, в зависимости от состояния дороги, чтобы избежать различных опасностей, таких как выбоины или грязь.
- Следует избегать движения за пределы видимости. Диаметр шины компактного запасного колеса меньше диаметра обычной шины, в результате чего дорожный просвет уменьшается примерно на 25 мм (1 дюйм).
- Недопустимо устанавливать на компактное запасное колесо цепи. Из-за меньшего размера колеса цепи не могут быть установлены должным образом.

- Недопустима установка шины компактного запасного колеса на другие колеса. Для установки на компактное запасное колесо не должны использоваться стандартные шины, зимние шины, декоративные колпаки или облицовочные кольца.

Наклейка домкрата

■ Пример

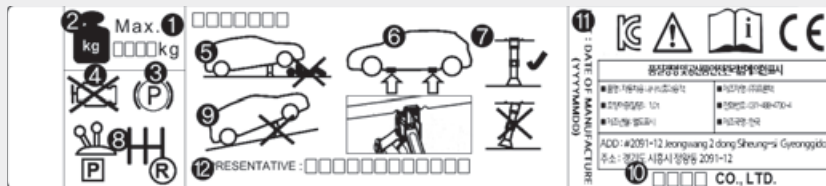



OHYK065011

Фактическая наклейка домкрата на транспортном средстве может отличаться от указанной на рисунке. Подробная спецификация указана на наклейке, прикрепленной к домкрату.

1. Наименование модели
2. Максимально допустимая нагрузка
3. При использовании домкрата задействуйте стояночный тормоз
4. При использовании домкрата заглушите двигатель
5. Запрещается находиться под транспортным средством, которое опирается на домкрат
6. Предусмотренные места установки под рамой
7. При поддомкрачивании транспортного средства основание домкрата должно быть расположено вертикально и должно находиться под точкой подъема
8. На транспортных средствах с МКПП переведите рычаг переключения передач в положение заднего хода, на транспортных средствах с АКПП/КПП с двойным сцеплением переведите рычаг в положение Р
9. Домкрат должен опираться на прочную горизонтальную поверхность
10. Производитель домкрата
11. Дата производства
12. Компания-представитель и адрес

Заявление о соответствии нормативам ЕС для домкрата

	
EC Declaration of Conformity according to EC Machinery Directive 2006/42/EC	
We, SAMKI IND. CO., LTD. # 22, Hyojuk3-Gil, Buk-Gu, Ulsan, Korea declare under our sole responsibility that the product	
Product	: Jack Assembly
Type Designation(s)	: Jack Assembly-600kg, Jack Assembly-700kg Jack Assembly-800kg, Jack Assembly-1000kg Jack Assembly-1200kg, Jack Assembly-1500kg
Serial No.	: N/A
Year of Manufacture : 2013	
to which this declaration relates is in conformity with the following standard(s) or other normative document(s):	
EN ISO12100 (2010)	Safety of machinery - General principles for design – Risk assessment and risk reduction
EN ISO12100-2/A1 (2009)	Safety of machinery - Basic concepts, general principles for design, Part 2 : Technical principles
EN 1494/A1 (2008)	Mobile or movable jacks and associated lifting equipment
following the provisions of Directive(s):	
2006/42/EC	Directive on the approximation of the laws of Member States relating to machinery (OJ L157 Jun. 9, 2006)
Ulsan, Korea / Jul. 25, 2013 <u>Hyun Duck Cho</u> President 	
(Place and date of issue)(name and signature or equivalent making of authorized person)	
* T.C.F Compiling Person: <u>Safenet Limited (European Notified body : 1674)</u> <u>Denford Garage, Denford, Kettering Northants, NN14 4EQ, England</u>	

JACKDOC14S

БУКСИРОВКА

Служба перемещения транспортных средств

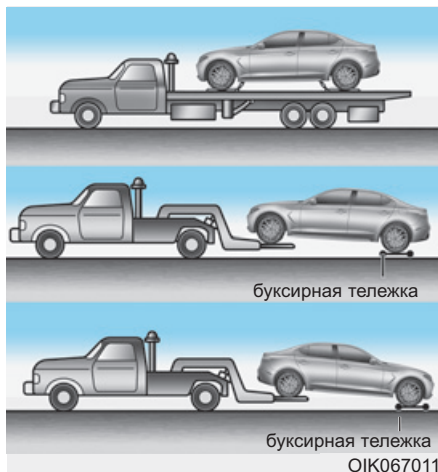

В случае необходимости аварийной буксировки рекомендуется обратиться в официальный дилерский центр Genesis Branded products или в коммерческую службу эвакуации автомобилей.

Для предотвращения повреждения транспортного средства должны соблюдаться соответствующие процедуры подъема и буксировки. Рекомендуется использовать буксирные тележки для колес или эвакуаторы.

Для буксировки полноприводных транспортных средств необходимо использовать подъемники для колес, колесные тележки или платформы, на которых все четыре колеса оторваны от земли.

К СВЕДЕНИЮ

Буксировка полноприводных транспортных средств, когда колеса касаются земли, недопустима. Это может вызвать повреждение трансмиссии или системы полного привода.

Буксировка транспортных средств с приводом 2WD допустима, когда задние колеса находятся на земле (без подкатных тележек), а передние колеса подняты.

Если любое из колес или компонентов подвески повреждено или если транспортное средство буксируется с задними колесами на земле, под задними колесами должна использоваться подкатная тележка.

В случае буксировки эвакуатором, когда подкатные тележки не используются, всегда должна подниматься задняя часть транспортного средства, а не передняя.

К СВЕДЕНИЮ

Если электрический стояночный тормоз (EPB, при наличии) не выключается стандартным образом, рекомендуется обратиться в официальное розничное предприятие продукции Genesis Branded.

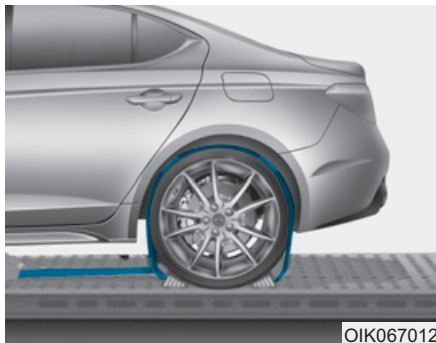

OIK067012

- Убедитесь, что никакие металлические части на стяжных стропах не касаются окрашенных поверхностей или лицевой поверхности колес.
- Не пропускайте стяжные стропы поверх панелей кузова или через колеса.

К СВЕДЕНИЮ

Крепление стяжных стропов за элементы шасси, подвески или кузова может привести к повреждению.

⚠ ОСТОРОЖНО

Если установлен датчик переворачивания

Если автомобиль оборудован боковыми подушками безопасности и шторками безопасности, для буксировки переведите кнопку запуска/остановки двигателя в положение OFF (выкл.) или АСС. Боковые подушки безопасности и шторки могут сработать, если зажигание включено, а датчик опрокидывания распознает ситуацию как опрокидывание.

К СВЕДЕНИЮ

- Недопустима буксировка транспортного средства, если передние колеса касаются земли. Это может вызвать повреждение транспортного средства.

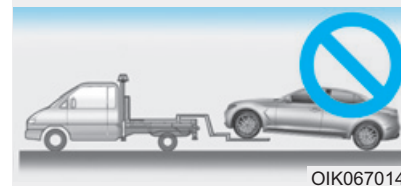

OIK067014

- Недопустима буксировка на гибкой сцепке. Необходимо использовать колесный подъемник или платформу.

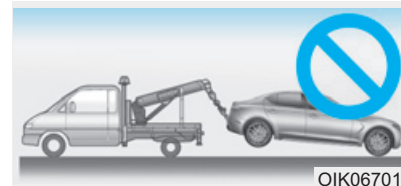

OIK067013

При аварийной буксировке автомобиля без использования буксирных тележек для колес:

1. Нажмите на педаль тормоза, переведите рычаг переключения передач в положение N (нейтраль) и выключите зажигание. Кнопка запуска и остановки двигателя должна быть в положении ACC.
2. Снимите автомобиль со стояночного тормоза.

⚠ ВНИМАНИЕ

Если рычаг переключения передач не установлен в положение N (Нейтраль), это может привести к повреждению трансмиссии.

Съемный буксирный крюк



1. Открыть багажник и достать буксирный крюк из ящика с инструментами.

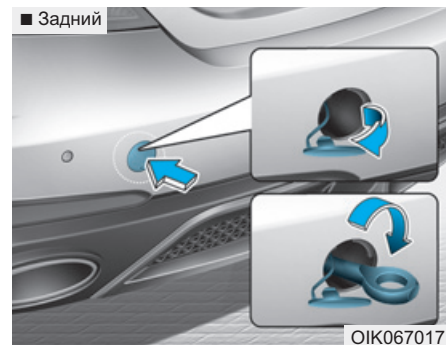
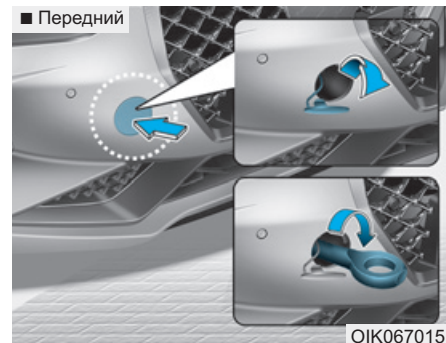

2. Снимите крышку отверстия бампера, нажав на ее нижнюю часть.
3. Установить буксирный крюк, заворачивая его до упора по часовой стрелке в отверстие.

4. После завершения использования вывернуть буксирный крюк и установить на место крышку.

Аварийная буксировка

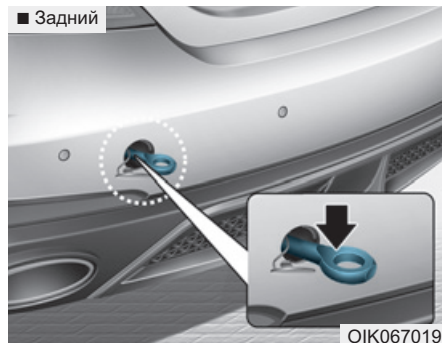
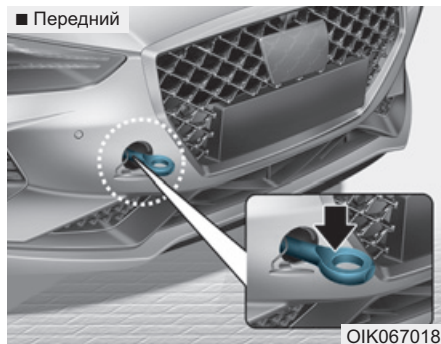

В случае необходимости буксировки рекомендуется, чтобы это было выполнено специалистами официального дилерского центра Genesis Branded products или коммерческой службой эвакуации автомобилей.

Если в аварийной ситуации невозможно вызвать эвакуатор, в качестве временного средства автомобиль можно отбуксировать за трос или цепь, прикрепив их к переднему или заднему буксирному крюку.

При буксировке транспортного средства с помощью троса или цепи должна соблюдаться предельная осторожность.

Водитель должен находиться в транспортном средстве для управления с помощью рулевого колеса и педали тормоза.

Буксировка таким способом допустима только на дорогах с твердым покрытием, на короткое расстояние и на низкой скорости. Кроме того, колеса, мосты, трансмиссия, рулевое управление и тормоза должны находиться в исправном состоянии.

При аварийной буксировке всегда должны быть выполнены следующие действия:

- Нажмите на педаль тормоза, переведите рычаг переключения передач в положение N (нейтраль) и выключите зажигание. Кнопка запуска и остановки двигателя должна быть в положении ACC.
- Отпустить стояночный тормоз.
- Нажимать педаль тормоза придется с большим усилием по сравнению с обычным. Тормозная характеристика при этом будет пониженной.

- Для управления рулем потребуется затрачивать больше усилий, поскольку система гидроусилителя руля будет в нерабочем состоянии.
- В качестве тягача должно использоваться более тяжелое транспортное средство.
- Между водителями обоих транспортных средств должна поддерживаться связь.
- Перед аварийной буксировкой необходимо убедиться в исправном состоянии буксировочного крюка.
- Надежно прикрепить к буксирному крюку буксирный трос или цепь.
- Следует не допускать резких рывков. Трогаться с места следует плавно и прилагать равномерное усилие.

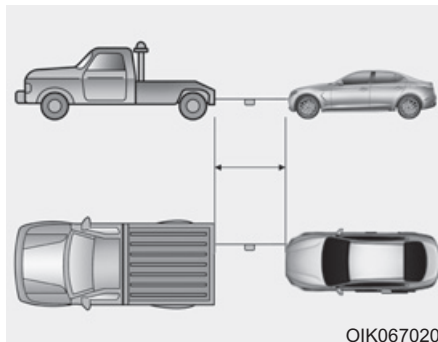

- Длина буксирного троса или цепи должна быть не менее 5 м (16 футов). Для обеспечения лучшей видимости в середине буксирного троса следует прикрепить белую или красную ткань (шириной около 30 см (12 дюймов)).
- При буксировке трос или цепь должны оставаться в натянутом состоянии.
- Перед буксировкой необходимо убедиться в отсутствии протечек жидкости из автоматической коробки передач.

При наличии протечек жидкости для автоматической коробки передач буксировку следует производить с помощью погрузочной платформы или буксировочной тележки.

ВНИМАНИЕ

Для предотвращения повреждения транспортного средства при буксировке:

- При использовании буксирных крюков тянуть необходимо прямо вперед. Недопустимо тянуть в сторону или под вертикальным углом.
- Не следует использовать буксирные крюки для вытаскивания транспортного средства из грязи, песка и т. п., если транспортное средство не может.
- Во избежание повреждения АКПП скорость транспортного средства должна быть ограничена до 15 км/ч (10 миль/ч), а расстояние буксировки не должно превышать 1,5 км (1 милю).

АВАРИЙНЫЙ КОМПЛЕКТ (ПРИ НАЛИЧИИ)

Транспортное средство оснащено аварийным комплектом, предназначенном для использования в чрезвычайной ситуации.

Огнетушитель

При наличии небольшого возгорания для его тушения может использоваться огнетушитель. Для этого необходимо выполнить следующие действия:

1. Вытащите предохранительный штифт наверху огнетушителя, которым предотвращается случайное нажатие ручки.
2. Направить сопло на основание пламени.
3. Встать на расстоянии около 2,5 м (8 футов) от пламени и нажать ручку для разряда огнетушителя. При отпускании ручки разряд прекращается.
4. Перемещать сопло вперед и назад по основанию пламени. После того как пламя будет сбито следует продолжать наблюдение, так как возможно повторное возгорание.

Аптечка

Предназначена для использования при предоставлении первой помощи. В состав входят ножницы, перевязочный материал, липкий пластырь и т. д.

Знак аварийной остановки

Знак аварийной остановки должен быть установлен на дороге для предупреждения приближающихся транспортных средств при чрезвычайных ситуациях, как остановка транспортного средства на обочине из-за неисправности.

Шинный манометр (при наличии)

Шины обычно теряют немного воздуха при ежедневном использовании и, вероятно, иногда придется добавлять воздух. Это не признак негерметичности шины, а следствие нормального износа. Давление в шинах всегда должно проверяться в холодном состоянии, поскольку давление увеличивается при увеличении температуры.

Для проверки давления в шинах должны быть выполнены следующие действия:

1. Открутить колпачок вентиля, который расположен на ободке колеса.
2. Прижать и удерживать манометр к вентилю шины. При этом будет выпущено небольшое количество воздуха. Манометр следует прижимать достаточно крепко, чтобы прекратился выход воздуха.
3. При сильном нажатии (без выпуска воздуха) будет выполнено измерение.
4. По показанию манометра можно определить фактическое давление воздуха в шинах.
5. Отрегулировать требуемое давление воздуха в шинах. См. «Колеса и шины» в главе 8.
6. Завернуть на место колпачок вентиля.

ЭКСТРЕННЫЙ ВЫЗОВ ЭРА-ГЛОНАСС (ПРИ НАЛИЧИИ)

На данном автомобиле установлено устройство* вызова экстренных служб, подключенное к системе «ЭРА-ГЛОНАСС». Система ЭРА-ГЛОНАСС — это автоматизированная система вызова экстренных оперативных служб при дорожно-транспортном или ином** происшествии на автомобильных дорогах Российской Федерации.

Данная система позволяет в случае необходимости связаться с оператором Единой дежурно-диспетчерской службы (ЕДДС) в случае какого-либо происшествия на автомобильных дорогах РФ. Система ЭРА-ГЛОНАСС, с учетом условий, установленных в данном Руководстве по эксплуатации Автомобиля, а также в Сервисной книжке к Автомобилю, передает минимальный набор данных в Единую дежурно-диспетчерскую службу, в т.ч. такие, как местоположение автомобиля, модель автомобиля, код VIN (идентификационный номер автомобиля).

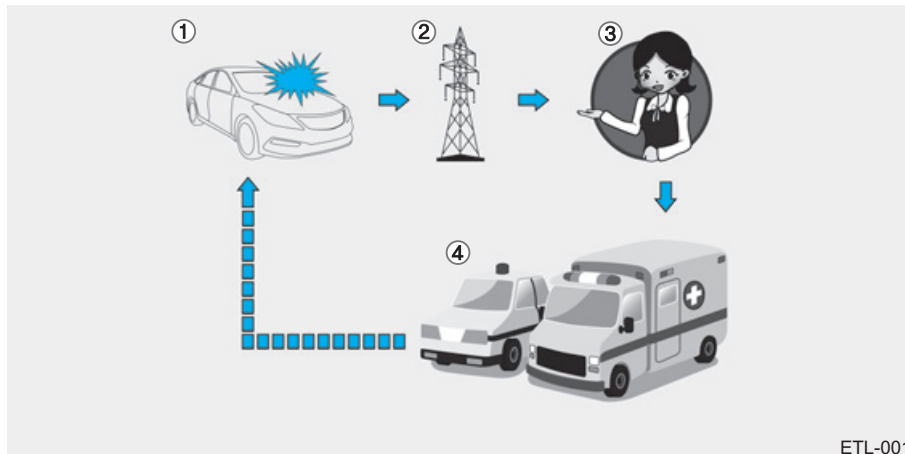

1. Дорожно-транспортное происшествие
2. Беспроводная связь
3. Единая дежурно диспетчерская служба (ЕДДС)
4. Спасение

* ПОД УСТРОЙСТВОМ ЭРА-ГЛОНАСС В ДАННОМ РУКОВОДСТВЕ ПО ЭКСПЛУАТАЦИИ АВТОМОБИЛЯ ПОНИМАЕТСЯ ОБОРУДОВАНИЕ, УСТАНОВЛЕННОЕ НА АВТОМОБИЛЬ И ОБЕСПЕЧИВАЮЩЕЕ ВЗАИМОДЕЙСТВИЕ С СИСТЕМОЙ ЭРА-ГЛОНАСС.

** ПОД «ИНЫМИ ПРОИСШЕСТВИЯМИ» ПОНИМАЮТСЯ ЛЮБЫЕ ПРОИСШЕСТВИЯ НА АВТОМОБИЛЬНЫХ ДОРОГАХ РФ, СЛЕДСТВИЕМ КОТОРЫХ СТАЛО НАЛИЧИЕ ПОСТРАДАВШИХ, И/ИЛИ КОМУ-ЛИБО ТРЕБУЕТСЯ ПОМОЩЬ. В СЛУЧАЕ ФИКСАЦИИ КАКОГО-ЛИБО ПРОИСШЕСТВИЯ НЕОБХОДИМО ОСТАНОВИТЬ АВТОМОБИЛЬ И НАЖАТЬ КНОПКУ SOS (МЕСТОПОЛОЖЕНИЕ ДАННОЙ КНОПКИ ПРИВЕДЕНО НА РИСУНКЕ В ПОДРАЗДЕЛЕ «ЭКСТРЕННЫЙ ВЫЗОВ ЭРА-ГЛОНАСС (ПРИ НАЛИЧИИ)» НАСТОЯЩЕГО РУКОВОДСТВА ПО ЭКСПЛУАТАЦИИ). ПРИ ЭТОМ ПРИ СОВЕРШЕНИИ ВЫЗОВА СФОРМИРУЕТСЯ НАБОР ДАННЫХ ОБ АВТОМОБИЛЕ, С КОТОРОГО СОВЕРШЕН ВЫЗОВ, И ПРОИЗОЙДЕТ СОЕДИНЕНИЕ С ОПЕРАТОРОМ ЕДДС, КОТОРОМУ НЕОБХОДИМО РАССКАЗАТЬ О ПРИЧИНЕ ВЫЗОВА.

После передачи данных, сохраненных в системе ЭРА-ГЛОНАСС, в спасательный центр для оказания соответствующей помощи водителю и пассажирам, эти данные удаляются по завершении спасательной операции. За работу составляющих системы ЭРА-ГЛОНАСС (за исключением оборудования, установленного на Автомобиль), ответственность несет оператор системы «ЭРА-ГЛОНАСС» (АО «ГЛОНАСС») в соответствии с положениями Федерального закона № 395-ФЗ от 28.12.2013 «О государственной автоматизированной информационной системе «ЭРА-ГЛОНАСС».

Устройство ЭРА-ГЛОНАСС



Элементы системы ЭРА-ГЛОНАСС, установленные в салоне автомобиля:

1. Микрофон
2. Кнопка SOS
3. Кнопка SOS TEST
4. Светодиоды

Кнопка SOS: Водитель/пассажир совершает экстренный вызов в единую дежурно-диспетчерскую службу (ЕДДС) нажатием кнопки.

Кнопка SOS, TEST (тест.): данная кнопка используется для проверки работоспособности системы у официального дилера Genesis Branded Vehicle. Режим «SOS TEST» надлежит задействовать исключительно уполномоченному специалисту лидерства Genesis Branded Vehicle. В целях предотвращения создания ошибочных сигналов тревоги не нажимайте эту кнопку и не задействуйте режим «SOS TEST» самостоятельно.

Светодиод: Красный и зеленый светодиоды загораются на 3 с при включении зажигания. После этого они выключаются при нормальной работе системы.

При наличии проблем в системе светодиод продолжает гореть красным.

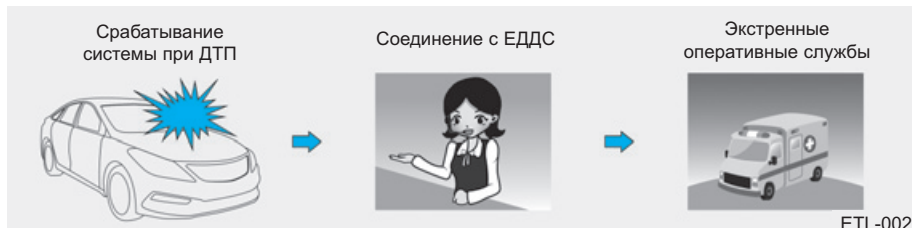

ETL-002

Устройство ЭРА-ГЛОНАСС автоматически совершает экстренный вызов в единую дежурно-диспетчерскую службу для своевременного выполнения действий по спасению, при дорожно-транспортном происшествии с участием автомобиля.

Для своевременного оказания помощи и поддержки система ЭРА-ГЛОНАСС автоматически передает данные о дорожно-транспортном происшествии в единую дежурно-диспетчерскую службу.

В этом случае экстренный вызов нельзя завершить нажатием кнопки SOS, а система ЭРА-ГЛОНАСС остается в подключенном состоянии, пока оператор Единой дежурно-диспетчерской службы, принимающий вызов, не разъединит экстренный вызов.

К СВЕДЕНИЮ

В случаях незначительных дорожно-транспортных происшествий система ЭРА-ГЛОНАСС может не совершить автоматический экстренный вызов. При этом возможно совершение экстренного вызова в ручном режиме нажатием кнопки SOS.



ВНИМАНИЕ

Срабатывание системы будет невозможно при отсутствии покрытия сетями подвижной сотовой связи и отсутствии сигнала GPS и ГЛОНАСС.

Активация экстренного вызова в ручном режиме нажатием кнопки «SOS»

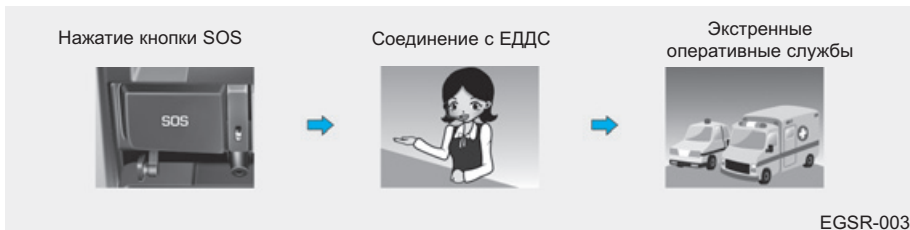

Водитель/пассажир может совершить экстренный вызов в единую дежурно-диспетчерскую службу вручную нажатием кнопки SOS для вызова экстренных оперативных служб.

Вызов в аварийную службу с помощью системы ЭРА-ГЛОНАСС можно отменить повторным нажатием кнопки SOS только до установки соединения с оператором единой дежурнодиспетчерской службы.

После активации экстренного вызова в ручном режиме для своевременного оказания помощи и поддержки система ЭРА-ГЛОНАСС передает данные о дорожно-транспортном происшествии/ином происшествии оператору единой дежурно-диспетчерской службы во время вызова помощи нажатием кнопки SOS. В случае возникновения дорожно-транспортного или иного происшествия для активации экстренного вызова в ручном режиме необходимо:

1. Остановить ваш автомобиль, после чего в соответствии с Правилами дорожного движения обеспечить безопасность себя и других участников движения;

2. Нажать кнопку SOS. При нажатии кнопки SOS происходит регистрация устройства в сетях подвижной радиотелефонной связи и формируется минимальный набор данных об автомобиле и его местоположении в соответствии с техническими требованиями работы устройства. После этого происходит соединение с оператором ЭРА-ГЛОНАСС для выяснения обстоятельств экстренного вызова.

3. После выяснения обстоятельств экстренного вызова оператор ЕДДС передает минимальный набор данных в экстренные службы и завершает экстренный вызов.

В случае если экстренный вызов не будет завершён в соответствии с вышеуказанным алгоритмом, данный вызов будет идентифицирован как ложный.

ОСТОРОЖНО

Резервное питание системы ЭРА-ГЛОНАСС от батареи

- Батарея системы ЭРА-ГЛОНАСС в течение одного часа подает питание в случае отключения основного источника питания автомобиля в результате столкновения в экстренной ситуации.
- Батарею системы ЭРА-ГЛОНАСС нужно менять каждые 3 года. Подробная информация представлена в разделе «График технического обслуживания» в главе 7.

Включение красного светодиода (неисправность системы)

Если в нормальных условиях движения автомобиля постоянно горит красный светодиод, это может указывать на неисправность системы ЭРА-ГЛОНАСС.

Немедленно обратитесь к официальному дилеру продукции Genesis для проверки системы ЭРА-ГЛОНАСС.

В противном случае работа устройства ЭРА-ГЛОНАСС, установленного на вашем автомобиле, не гарантируется. Ответственность за последствия, наступившие в результате несоблюдения вышеуказанных положений, несет владелец автомобиля.

Произвольное снятие и внесение изменений в настройки системы Система ЭРА-ГЛОНАСС предназначена для вызова экстренных оперативных служб для оказания помощи.

По этому самостоятельное снятие или внесение изменений в настройки системы ЭРА-ГЛОНАСС может повлиять на вашу безопасность во время движения. Это также может привести к совершению ложных экстренных вызовов в единую дежурнодиспетчерскую службу. В связи с этим убедительно просим не вносить каких-либо изменений в настройки оборудования системы ЭРА-ГЛОНАСС, установленного на ваш автомобиль, самостоятельно/посредством третьих лиц.

Режим проверки



Элементы системы ЭРА-ГЛОНАСС, установленные в салоне автомобиля:

1. Микрофон
2. Кнопка SOS
3. Кнопка SOS ТЕСТ
4. Светодиоды

Существует техническая возможность проверки работоспособности устройства ЭРА-ГЛОНАСС, установленного на ваш автомобиль. В целях предотвращения создания ошибочных сигналов тревоги и неверного функционирования устройства, необходимо проводить регулярные проверки устройства ЭРА-ГЛОНАСС, установленного в автомобиле. Проверки разрешается выполнять исключительно уполномоченному персоналу на территории сервисного центра в соответствии с данным руководством (о включении режима тестирования на пользовательском интерфейсе).

Режим проверки устройства ЭРА-ГЛОНАСС запускается нажатием кнопки «SOS тест». Режим проверки запускается вместе с голосовыми указаниями для проверки работоспособности устройства ЭРА-ГЛОНАСС. В ходе проверки работоспособности устройства ЭРА-ГЛОНАСС красный и зеленый светодиоды продолжают гореть.

Для отключения режима проверки во время вывода голосовых указаний необходимо нажать кнопку «SOS тест» повторно

Техническое обслуживание

Отсек двигателя	7-4	Позиции периодического технического обслуживания	7-18
Комплекс работ по техническому обслуживанию	7-5	Система смазки двигателя	7-22
Ответственность владельца	7-5	Проверка уровня моторного масла	7-22
Меры предосторожности при проведении технического обслуживания владельцем автомобиля.....	7-5	Замена моторного масла и фильтра.....	7-24
Техническое обслуживание, выполняемое владельцем автомобиля	7-6	Жидкость системы охлаждения	7-24
График технического обслуживания, проводимого владельцем автомобиля	7-7	Проверка уровня охлаждающей жидкости двигателя	7-25
Комплекс работ по периодическому техническому обслуживанию	7-10	Замена охлаждающей жидкости двигателя	7-28
Стандартный график технического обслуживания	7-11	Тормозная жидкость	7-30
Техническое обслуживание при суровых условиях эксплуатации	7-16	Проверка уровня тормозной жидкости	7-30
		Жидкость омывателя ветрового стекла	7-32
		Проверка уровня жидкости в бачке омывателя ветрового стекла	7-32
		Сточечный тормоз	7-33
		Проверка стояночного тормоза	7-33

Воздушный фильтр	7-33	Колеса и шины	7-43
Замена фильтра	7-33	Уход за шинами	7-44
Воздушный фильтр системы управления		Рекомендуемое давление воздуха в холодных	
микроклиматом	7-34	шинах	7-44
Состояния фильтра	7-34	Проверка давления воздуха в шинах	7-45
Замена фильтра	7-35	Перестановка колес	7-46
Щетки стеклоочистителя	7-36	Регулировка углов установки колес и	
Проверка состояния щеток	7-36	балансировка шин	7-47
Замена щеток	7-36	Замена шин	7-48
Аккумуляторная батарея	7-38	Замена колес	7-50
Рекомендации по обращению с аккумуляторной		Сцепление шин с дорогой	7-50
батареей	7-39	Техническое обслуживание шин	7-50
Замена батарейки	7-40	Маркировка на боковой поверхности шины	7-51
Наклейка с указанием емкости аккумуляторной		Низкопрофильные шины	7-55
батареи (см. пример)	7-41	Плавкие предохранители	7-57
Подзарядка аккумуляторной батареи	7-41	Замена предохранителя панели приборов	7-58
Сброс параметров приборов	7-43	Замена предохранителя, установленного на	
		панели в отсеке двигателя	7-60
		Описание панели плавких предохранителей	
		и реле	7-63

Лампы освещения	7-79
Замена ламп передних фар, габаритных огней, указателей поворота и дневных ходовых огней ..	7-80
Замена лампы бокового повторителя указателей поворота	7-84
Замена лампы заднего комбинированного фонаря	7-84
Замена задней противотуманной лампы	7-88
Замена дополнительного сигнала торможения ..	7-89
Замена лампы освещения номерного знака	7-89
Замена лампы плафона освещения салона	7-90
Уход за внешним видом автомобиля	7-93
Внешний уход	7-93
Уход за салоном	7-100
Система снижения токсичности выбросов ...	7-103
Система снижения токсичности выбросов из картера двигателя	7-104
Система снижения токсичности выбросов из топливного бака	7-104
Система снижения токсичности выхлопных газов ..	7-105

ОТСЕК ДВИГАТЕЛЯ

■ Бензиновый двигатель (Theta 2,0 T-GDI)

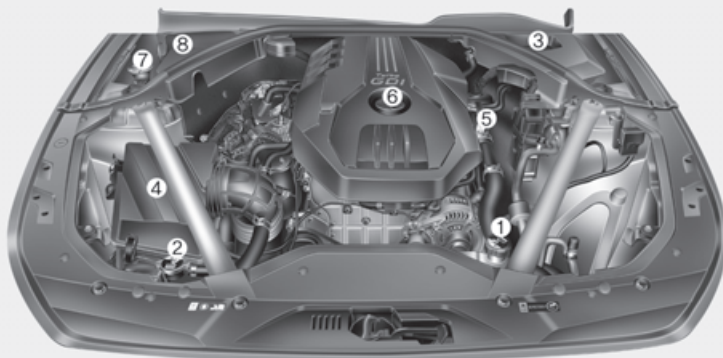

1. Резервуар для охлаждающей жидкости двигателя
2. Крышка радиатора
3. Резервуар с тормозной жидкостью
4. Воздушный фильтр
5. Указатель уровня масла в двигателе
6. Крышка маслосливной горловины двигателя
7. Резервуар для жидкости омывателя ветрового стекла
8. Блок предохранителей

■ Бензиновый двигатель (Lambda 3,3 T-GDI)

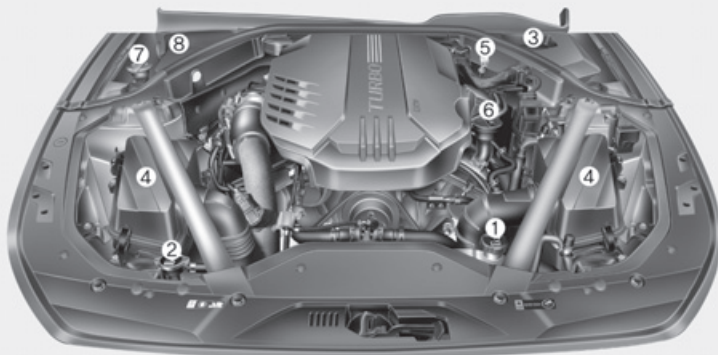

Фактический моторный отсек транспортного средства может отличаться от показанного на рисунке.

КОМПЛЕКС РАБОТ ПО ТЕХНИЧЕСКОМУ ОБСЛУЖИВАНИЮ

При выполнении любых работ по техническому обслуживанию или проверке необходимо соблюдать максимальную осторожность, чтобы не повредить автомобиль и не травмировать себя.

Рекомендуется, чтобы ремонт и техническое обслуживание транспортного средства производились официальным дилером продукции Genesis Branded. Официальное розничное предприятие продукции Genesis Branded отвечает высоким требованиям к качеству сервиса Genesis Branded Vehicle, а также получает техническую поддержку от Genesis Branded Vehicle в целях обеспечения наивысшего качества сервиса.

Ответственность владельца

Владелец автомобиля отвечает за обслуживание и хранение документации.

Храните документы о надлежащем техническом обслуживании, проведенном в соответствии с запланированным графиком технического обслуживания, указанным на следующих страницах. Эта информация необходима для подтверждения того, техническое и профилактическое обслуживание автомобиля соответствует требованиям, предъявляемым для сохранения гарантийных обязательств на автомобиль.

Подробная информация о гарантийных обязательствах представлена в паспорте технического обслуживания автомобиля.

Гарантия не распространяется на ремонтные и регулировочные работы, явившиеся следствием ненадлежащего обслуживания или невыполнения требуемого обслуживания.

Меры предосторожности при проведении технического обслуживания владельцем автомобиля

Ненадлежащее, неполное или недостаточное обслуживание может привести к возникновению эксплуатационных проблем с автомобилем, которые могут стать причиной повреждений, ДТП или травм. Данная глава содержит инструкции только по легко выполнимым пунктам технического обслуживания.

Для некоторых операций необходим специальный инструмент и они могут быть выполнены только в официальном розничном предприятии продукции Genesis Branded.

Запрещается каким-либо образом модифицировать автомобиль. Такие модификации могут отрицательно повлиять на эксплуатационные характеристики, безопасность или надежность автомобиля и, кроме того, могут нарушить условия ограниченной гарантии на автомобиль.

К СВЕДЕНИЮ

Неправильное техническое обслуживание, проводимое владельцем автомобиля в течение гарантийного срока, может сказываться на действии гарантии. Подробная информация представлена в информационной брошюре "Руководство для владельца и гарантийная информация", поставляемой в комплекте с автомобилем. В случае неуверенности в возможности выполнении той или иной процедуры технического обслуживания своими силами рекомендуется для проверки системы обратиться в официальное розничное предприятие продукции Genesis Branded.

ТЕХНИЧЕСКОЕ ОБСЛУЖИВАНИЕ, ВЫПОЛНЯЕМОЕ ВЛАДЕЛЬЦЕМ АВТОМОБИЛЯ

ОСТОРОЖНО

Выполнение технического обслуживания автомобиля может представлять опасность. При недостатке знаний и опыта или в случае отсутствия необходимых для выполнения работ инструментов и оборудования рекомендуется выполнить обслуживание системы в официальном розничном предприятии продукции Genesis Branded. При выполнении работ по техническому обслуживанию **ВСЕГДА** соблюдайте следующие меры предосторожности.

- Припаркуйте автомобиль на ровной поверхности. Переведите рычаг переключения передач в положение P (парковка), затяните стояночный тормоз и переведите кнопку запуска и остановки двигателя в положение OFF (выкл.).
- Заблокируйте колеса (передние и задние) для предотвращения перемещения автомобиля. Снимите свободную одежду и украшения, которые могут запутаться в подвижных частях.
- Если во время технического обслуживания нужно запустить двигатель, это нужно делать вне помещений или в помещении с достаточным уровнем вентиляции.

- Избегайте возникновения пламени и искр, а также нахождения курительных изделий вблизи АКБ и компонентов топливной системы.

ОСТОРОЖНО



Контакт с металлическими деталями

Не касайтесь металлических деталей (включая стойки подвески) при работающем или горячем двигателе. Это может привести к серьезной травме. Выключите двигатель и дождитесь остывания металлических деталей перед тем, как выполнять работы по техническому обслуживанию автомобиля.

Далее приводится список проверок, которые, в целях обеспечения безопасной и надежной эксплуатации транспортного средства, должны выполняться с указанной периодичностью владельцем или официальным дилером продукции Genesis Branded.

О любых неблагоприятных условиях следует незамедлительно ставить в известность дилера.

На эти технические проверки автомобиля обычно не распространяется гарантия, и за работу, детали и смазочные материалы может выставляться счет.

График технического обслуживания, проводимого владельцем автомобиля

При заправке автомобиля топливом:

- Проверьте уровень моторного масла.
- Проверьте уровень в резервуаре охлаждающей жидкости двигателя.
- Проверьте уровень жидкости в бачке омывателя ветрового стекла.
- Убедитесь, что давление в шинах достаточно высокое.

ОСТОРОЖНО

Соблюдайте осторожность, проверяя уровень охлаждающей жидкости при горячем двигателе. Это может привести к расплескиванию охлаждающей жидкости через отверстие и стать причиной серьезных ожогов и травм.

В процессе эксплуатации автомобиля:

- Отмечайте все изменения в звуке выхлопа, а также появление запаха выхлопных газов в салоне.
- Проверьте наличие вибрации рулевого колеса. Проверьте наличие повышенного усилия рулевого управления, ослабления рулевого колеса или изменения его прямолинейного положения.
- Обращайте внимание, не происходит ли постоянного небольшого “увода” автомобиля в одну сторону при движении по гладкой ровной дороге.
- Во время торможения прислушивайтесь к работе систем автомобиля, отмечайте появление необычных звуков, смещение в одну сторону, увеличение хода педали тормоза или возрастание усилия при ее нажатии.

- В случае проскальзывания или изменений в работе трансмиссии следует проверить уровень жидкости в коробке передач.
- Проверьте работу АКПП в положении Р (парковка).
- Проверьте работу стояночного тормоза.
- Убедитесь в отсутствии следов утечек жидкостей под днищем автомобиля (вода, капающая из системы кондиционирования воздуха в процессе работы или после выключения, не является признаком неисправности).

Не реже одного раза в месяц:

- Проверьте уровень охлаждающей жидкости в расширительном бачке.
- Проверьте работу всех внешних осветительных приборов, включая стоп-сигналы, указатели поворота и лампы аварийной сигнализации.
- Проверьте давление во всех шинах, включая запасное колесо, установленное вместо колеса с изношенной шиной, шиной с неравномерным износом или поврежденной шиной.
- Проверьте наличие ослабленных колесных зажимных гаек.

**Не реже двух раз в год:
(каждую весну и каждую
осень, например)**

- Проверьте гибкие шланги радиатора, отопителя и кондиционера на отсутствие утечек и повреждений.
- Проверьте работу омывателя и стеклоочистителя ветрового стекла. Очистите щетки стеклоочистителя куском чистой ткани, смоченной промывочной жидкостью.
- Проверьте регулировку фар.
- Проверьте глушитель, выхлопные трубы, кожухи и хомуты.
- Проверьте ремни безопасности на износ и правильность функционирования.

Не реже одного раз в год:

- Прочистите дренажные отверстия в кузове и дверях автомобиля.
- Смажьте дверные петли и петли капота.
- Смажьте замки и защелки дверей и капота.
- Смажьте резиновые уплотнители дверей.
- Перед началом теплого времени года проверьте систему кондиционирования воздуха.
- Проверить и смазать элементы управления и тяги автоматической коробки передач.
- Очистите аккумуляторную батарею и ее клеммы.
- Проверьте уровень тормозной жидкости.

КОМПЛЕКС РАБОТ ПО ПЕРИОДИЧЕСКОМУ ТЕХНИЧЕСКОМУ ОБСЛУЖИВАНИЮ

Придерживайтесь графика технического обслуживания в обычном объеме, если автомобиль не эксплуатируется постоянно в одном из перечисленных ниже режимов. Если автомобиль регулярно эксплуатируется в одном из приведенных ниже режимов, следуйте графику технического обслуживания при тяжелых условиях эксплуатации.

- Неоднократное перемещение на короткие дистанции менее 8 км (5 миль) при нормальной температуре или менее 16 км (10 миль) при температуре ниже нуля
- Длительная работа двигателя на холостом ходу или движение с малой скоростью на дальние расстояния
- Движение по неровной, запыленной, загрязненной дороге, дороге без покрытия или дороге, покрытой гравием или солью
- Движение в районах, где используется соль или другие коррозионные материалы, или движение в очень холодную погоду
- Движение по дороге с интенсивным движением
- Частое движение в гору, с горы или по горным дорогам
- Буксировка прицепа или использование жилого автоприцепа или багажника на крыше
- Использование в качестве патрульного автомобиля, такси, коммерческого автомобиля или буксира
- Движение со скоростью выше 170 км/ч (106 миль/ч)
- Движение с частыми остановками.

Если автомобиль эксплуатируется в одном из режимов, перечисленных выше, то проверку его технического состояния, замену или долив рабочих жидкостей следует проводить чаще, чем указано в графике технического обслуживания при эксплуатации в обычных условиях. После прохождения километража или промежутков времени, указанных в таблице, продолжайте соблюдать указанные интервалы технического обслуживания.

Стандартный график технического обслуживания

ПОЗИЦИЯ ОБСЛУЖИВАНИЯ	ПЕРИОДИЧНОСТЬ ТЕХНИЧЕСКОГО ОБСЛУЖИВАНИЯ	Месяцы	12	24	36	48	60	72	84	96
		Мили x 1 000	10	20	30	40	50	60	70	80
		Км x 1 000	15	30	45	60	75	90	105	120
Моторное масло и масляный фильтр двигателя *1 *2		Выполнять замену каждые 10 000 км (6 500 миль) или 12 мес.								
Приводные ремни *3	За исключением Европы, для России		I		I		I		I	
	Для Европы, за исключением России	В первый раз проверять через 90 000 км (60 000 миль) или 72 месяца, в дальнейшем - через каждые 30 000 км (20 000 миль) или 24 месяца								
Топливные присадки *4		Добавлять каждые 10 000 км (6 500 миль) или 6 мес								
Воздушный фильтр	За исключением Европы, для России	I	I	R	I	I	R	I	I	
	Для Европы, за исключением России	R	R	R	R	R	R	R	R	R

I : Проверить и при необходимости отрегулировать, отремонтировать, очистить или заменить.

R: Сменить или заменить.

*1 : Проверять уровень моторного масла и наличие утечек каждые 500 км (350 миль) или перед длительной поездкой.

*2 : Уровень моторного масла следует регулярно проверять и поддерживать должным образом. Эксплуатация автомобиля с недостаточным уровнем масла может привести к повреждению двигателя; на такое повреждение гарантийные обязательства не распространяются.

*3 : Проверьте натяжитель приводного ремня, направляющее колесо и шкив генератора. Выполните ремонт или замену при необходимости.

*4 : Если высококачественный бензин (включая топливные присадки), отвечающий требованиям европейских стандартов по топливу (EN 228) или другим аналогичным требованиям, недоступен, рекомендуется добавить одну бутылку присадки. Присадки можно приобрести в официальном розничном предприятии продукции Genesis Brand. Там же можно получить рекомендации по их использованию. Смешивание различных присадок не допускается.

Стандартный график технического обслуживания (продолжение)

ПОЗИЦИЯ ОБСЛУЖИВАНИЯ	ПЕРИОДИЧНОСТЬ ТЕХНИЧЕСКОГО ОБСЛУЖИВАНИЯ	Месяцы	12	24	36	48	60	72	84	96
		Мили x 1 000	10	20	30	40	50	60	70	80
		Км x 1 000	15	30	45	60	75	90	105	120
Интеркулер, впускные/ выпускные шланги, шланг подачи воздуха	За исключением Европы, для России	Затем производить проверку через каждые 10 000 км (6 200 миль)								
	Для Европы, за исключением России	Затем производить проверку через каждые 15 000 км (10 000 миль)								
Свечи зажигания * ⁵		Выполняйте замену каждые 70 000 км (45 500 миль)								
Зазоры клапанов * ⁵ * ⁶		Выполняйте проверку каждые 90 000 км (60 000 миль) или 72 мес.								
Шланг паров и крышка заливной горловины топливного бака					I					I
Вакуумный шланг и шланги вентиляции картера		I	I	I	I	I	I	I	I	I
Воздушный фильтр топливного бака	За исключением Европы, для России		I		R		I			R
	Для Европы, за исключением России				I					I

I : Проверить и при необходимости отрегулировать, отремонтировать, очистить или заменить.

R: Сменить или заменить.

*⁵ : Для удобства замена может производиться при выполнении других пунктов технического обслуживания.

*⁶ : Проверить наличие чрезмерного шума клапанов и (или) вибрации двигателя и отрегулировать, если необходимо. Рекомендуется как можно скорее обратиться в официальное розничное предприятие продукции Genesis Branded для проверки системы.

Стандартный график технического обслуживания (продолжение)

ПОЗИЦИЯ ОБСЛУЖИВАНИЯ	ПЕРИОДИЧНОСТЬ ТЕХНИЧЕСКОГО ОБСЛУЖИВАНИЯ	Месяцы	12	24	36	48	60	72	84	96
	Мили x 1 000		10	20	30	40	50	60	70	80
	Км x 1 000		15	30	45	60	75	90	105	120
Топливный фильтр *7	За исключением Европы, для России			I		R		I		R
	Для Европы, за исключением России					I				I
Топливопроводы, шланги и соединения						I				I
Система охлаждения		Проверку «уровня охлаждающей жидкости и наличие ее утечек» следует проводить ежедневно. Первая проверка производится через 60 000 км (40 000 миль) или 48 мес. : затем – каждые 30 000 км (20 000 миль) или 24 мес.								
Охлаждающая жидкость двигателя *8		Первая замена производится через 210 000 км (120 000 миль) или 120 месяцев, затем – каждые 30 000 км (20 000 миль) или 24 месяца.								

I : Проверить и при необходимости отрегулировать, отремонтировать, очистить или заменить.

R: Сменить или заменить.

*7 : Считается, что топливный фильтр не подлежит обслуживанию, однако для данного графика технического обслуживания рекомендуется выполнять периодическую проверку в зависимости от качества топлива. При наличии некоторых важных проблем, таких как ограничение расхода топлива, помпаж, потеря мощности, трудный запуск и т. п., следует немедленно заменить топливный фильтр вне зависимости от графика технического обслуживания. Для получения более полной информации рекомендуется обратиться в официальное розничное предприятие продукции Genesis Branded.

*8 : При добавлении охлаждающей жидкости используйте для автомобиля только деионизированную или умягченную воду. Никогда не смешивайте жесткую воду с охлаждающей жидкостью, заправленной на заводе. Ненадлежащая смесь охлаждающей жидкости может привести к серьезной неисправности или повреждению двигателя. Для удобства замена может производиться при выполнении других пунктов технического обслуживания.

Стандартный график технического обслуживания (продолжение)

ПОЗИЦИЯ ОБСЛУЖИВАНИЯ	ПЕРИОДИЧНОСТЬ ТЕХНИЧЕСКОГО ОБСЛУЖИВАНИЯ	Months	12	24	36	48	60	72	84	96
		Miles x 1,000	10	20	30	40	50	60	70	80
		Km x 1,000	15	30	45	60	75	90	105	120
Состояние АКБ			I	I	I	I	I	I	I	I
Все электрические системы				I		I		I		I
Тормозные магистрали, шланги и соединения			I	I	I	I	I	I	I	I
Педаль тормоза				I		I		I		I
Стояночный тормоз				I		I		I		I
Тормозная жидкость			I	R	I	R	I	R	I	R
Тормозные диски и колодки			I	I	I	I	I	I	I	I
Рейка, тяга и пылезащитные чехлы рулевого механизма			I	I	I	I	I	I	I	I
Приводной вал и пылезащитные чехлы				I		I		I		I
Шины (давление и износ протектора)			I	I	I	I	I	I	I	I
Шаровые шарниры передней подвески			I	I	I	I	I	I	I	I
Болт и гайки на шасси и кузове			I	I	I	I	I	I	I	I
Система выпуска отработавших газов				I		I		I		I
Хладагент системы кондиционирования воздуха			I	I	I	I	I	I	I	I

I : Проверить и при необходимости отрегулировать, отремонтировать, очистить или заменить.

R: Сменить или заменить.

Стандартный график технического обслуживания (продолжение)

ПОЗИЦИЯ ОБСЛУЖИВАНИЯ	ПЕРИОДИЧНОСТЬ ТЕХНИЧЕСКОГО ОБСЛУЖИВАНИЯ	Months	12	24	36	48	60	72	84	96
		Miles x 1,000	10	20	30	40	50	60	70	80
		Km x 1,000	15	30	45	60	75	90	105	120
Компрессор кондиционера			I	I	I	I	I	I	I	I
Воздушный фильтр системы климат-контроля	За исключением Европы, для России		R	R	R	R	R	R	R	R
	Для Европы, за исключением России		I	R	I	R	I	R	I	R
Жидкость для АКПП		Проверка и сервисное обслуживание не требуются								
Масло дифференциала (переднего) (AWD) * ⁹						I				I
Масло дифференциала (заднего) * ⁹ * ¹⁰	Без LSD					I				I
	C LSD					R				R
Масло раздаточной коробки (AWD)		Проверка и сервисное обслуживание не требуются								
Карданный вал				I		I		I		I
Система ERA-GLONASS (при наличии)			I	I	I	I	I	I	I	I
Батарея системы ERA-GLONASS (при наличии)		Замена через каждые 3 года								

I : Проверить и при необходимости отрегулировать, отремонтировать, очистить или заменить.

R: Сменить или заменить.

*⁹ : Масло переднего/заднего дифференциала следует менять каждый раз, когда они погружались в воду.

*¹⁰ : При замене масла дифференциала на LSD (самоблокирующийся дифференциал), используйте только указанное масло LSD.

ТЕХНИЧЕСКОЕ ОБСЛУЖИВАНИЕ ПРИ СУРОВЫХ УСЛОВИЯХ ЭКСПЛУАТАЦИИ

Техническое обслуживание указанных ниже позиций должно выполняться чаще на автомобилях, эксплуатируемых преимущественно в суровых условиях.

Соответствующую периодичность технического обслуживания см. в главе ниже.

I: Проверить и при необходимости отрегулировать, отремонтировать, очистить или заменить R: Заменить

Позиция обслуживания	Операция обслуживания	Интервалы технического обслуживания	Условия движения
Моторное масло и масляный фильтр двигателя	R	каждые 5 000км (3 000миль) или 6мес.	A, B, C, D, E, F, G, H, I, J, K
Воздушный фильтр	R	Заменять более часто в зависимости от состояния	C, E
Свечи зажигания	R	Заменять более часто в зависимости от состояния	A, B, F, G, H, I, K
Рейка, тяга и пылезащитные чехлы рулевого механизма	I	Проверять более часто в зависимости от состояния	C, D, E, F, G
Шаровые шарниры передней подвески	I	Проверять более часто в зависимости от состояния	C, D, E, F, G
Тормозные диски и колодки, суппорты и роторы	I	Проверять более часто в зависимости от состояния	C, D, E, G, H
Стояночный тормоз	I	Проверять более часто в зависимости от состояния	C, D, G, H
Приводной вал и пылезащитные чехлы	I	Проверять более часто в зависимости от состояния	C, D, E, F, G, H, I, J
Воздушный фильтр системы климат-контроля	R	Заменять более часто в зависимости от состояния	C, E, G

Позиция обслуживания		Операция обслуживания	Интервалы технического обслуживания	Условия движения
Жидкость для АКПП		R	Каждые 90 000км (60 000миль)	A, C, D, E, F, G, H, I, K
Масло дифференциала (переднего) (AWD)		R	Каждые 12 000км (80 000миль)	C, E, G, H, I, J
Масло дифференциала (заднего)	Без LSD	R	Каждые 12 000км (80 000миль)	C, E, G, H, I, J
	C LSD		Каждые 6 000км (40 000миль)	
Карданный вал		I	Каждые 15 000 км (10 000 миль) или 12 месяцев	C, E
Система ERA-GLONASS		I	Проверять через каждые 7 500 км (4 650 миль) или 6 месяцев	C, D, E, G, H

Тяжелые условия эксплуатации

- A** : Неоднократное перемещение на короткие дистанции менее 8 км (5 миль) при нормальной температуре или менее 16 км (10 миль) при температуре ниже нуля
- B** : Длительная работа двигателя на холостом ходу или движение с малой скоростью на дальние расстояния
- C** : Движение по неровной, запыленной, загрязненной дороге, дороге без покрытия или дороге, покрытой гравием или солью
- D** : Движение по местности, где используется соль или другие коррозионные материалы, или движение в очень холодную погоду
- E** : Движение в условиях сильной запыленности
- F** : Движение по загруженным дорогам
- G** : Движение в гору, с горы или по горным дорогам
- H** : Буксировка прицепа или использование жилого автоприцепа или багажника на крыше
- I** : Использование в качестве патрульного автомобиля, такси, коммерческого автомобиля или буксира
- J** : Движение со скоростью выше 170 км/ч (106 миль/ч)
- K** : Движение с частыми остановками и троганием с места

ПОЗИЦИИ ПЕРИОДИЧЕСКОГО ТЕХНИЧЕСКОГО ОБСЛУЖИВАНИЯ

Моторное масло и масляный фильтр двигателя

Моторное масло и масляный фильтр двигателя следует менять с периодичностью, указанной в графике технического обслуживания. При эксплуатации автомобиля в тяжелых условиях замену необходимо производить чаще.

Приводные ремни

Проверьте все приводные ремни на наличие порезов, трещин, повышенного износа или загрязнения маслом и замените их в случае необходимости. Следует периодически проверять натяжение приводных ремней и регулировать его в случае необходимости.



ВНИМАНИЕ

При проверке ремня кнопка пуска/останова двигателя должна находиться в положении OFF или ACC.

Фильтрующий элемент топливного фильтра

Забитый фильтр может ограничить скорость транспортного средства, повредить систему выпуска отработавших газов и привести к различным проблемам, таким как трудности с запуском.

В случае накопления инородных материалов в топливном баке потребуется более частая замена фильтра.

После установки нового фильтра следует запустить двигатель на несколько минут и проверить места соединения на наличие утечек.

Рекомендуется, чтобы замена топливного фильтра производилась в официальном дилерском центре Genesis Branded products.

Топливные трубопроводы, гибкие шланги и соединения

Проверьте топливные трубопроводы, шланги подачи топлива и соединения на предмет наличия утечек и повреждений. Рекомендуется, чтобы замена топливопроводов, топливных шлангов и соединителей производилась в официальном дилерском центре Genesis Branded products.

Шланг вентиляции и крышка заливной горловины топливного бака

Состояние шланга вентиляции топливного бака и крышки его заливной горловины следует проверять с периодичностью, указанной в графике технического обслуживания. Убедитесь в том, что замена шланга вентиляции топливного бака или крышки его заливной горловины произведена должным образом.

Шланги вакуумной системы и системы вентиляции картера двигателя (при наличии)

Проверьте поверхность гибких шлангов на отсутствие признаков термических и/или механических повреждений. Сигналами ухудшения их качества являются жесткость и хрупкость резинового покрытия, трещины, разрывы, порезы, повреждения абразивного характера и излишнее разбухание. Особое внимание следует уделять тем поверхностям гибких шлангов, которые располагаются вблизи от мощных источников тепла, таких как выхлопной коллектор.

Проверьте гибкие шланги по всей их длине для того, чтобы убедиться в отсутствии их контакта с каким-либо источником тепла, острыми кромками или движущимися частями, что может стать причиной их термического повреждения или механического износа.

Проверьте все места соединений гибких шлангов (хомуты, штуцеры и пр.), чтобы убедиться в надежности их крепления и отсутствии утечек. При наличии любого признака износа, старения или повреждений следует немедленно заменить гибкие шланги.

Воздушный фильтр

Рекомендуется, чтобы замена фильтрующего элемента воздушного фильтра производилась в официальном дилерском центре Genesis Branded products.

Свечи зажигания

Убедитесь в том, что тепловые характеристики установленных свечей зажигания соответствуют заданным требованиям.

ОСТОРОЖНО

Не стоит производить отключение и проверку свеч зажигания на горячем двигателе. Это может стать причиной ожога.

Зазор клапанов

Проверьте при наличии сильного шума в клапанах и/или вибрации двигателя и отрегулируйте при необходимости. Рекомендуется как можно скорее обратиться в официальный дилерский центр Genesis Branded products для обслуживания системы.

Система охлаждения

Проверьте элементы системы охлаждения двигателя, такие как радиатор, расширительный бачок, гибкие шланги и места соединений, на отсутствие утечек и повреждений. Замените все поврежденные детали.

Охлаждающая жидкость двигателя

Замена охлаждающей жидкости должна производиться с периодичностью, указанной в графике технического обслуживания.

Масло для автоматической коробки передач

Состояние масла в автоматической коробке передач не нужно проверять, если эксплуатация автомобиля производится при нормальных условиях.

Для замены жидкости автоматической коробки передач рекомендуется обратиться в официальный дилерский центр Genesis Branded products в соответствии с графиком технического обслуживания.

Информация

Новая жидкость автоматической коробки передач имеет красный цвет.

По мере эксплуатации транспортного средства жидкость постепенно темнеет.

Это считается нормальным. Не следует производить замену жидкости из-за изменения ее цвета.

К СВЕДЕНИЮ

Использование трансмиссионной жидкости, не соответствующей требованиям, может привести к неисправностям коробки передач и выходу ее из строя.

Используйте только рекомендуемые марки жидкости для автоматической коробки передач.

(См. “Рекомендуемые смазочные материалы и информация об объемах” в главе 8).

Трубопроводы и гибкие шланги тормозной системы

Внешним осмотром проверьте правильность установки, отсутствие потертостей, трещин, износа и любых утечек. Немедленно замените все поврежденные или изношенные детали.

Тормозная жидкость

Проверьте уровень тормозной жидкости в бачке. Уровень должен находиться между метками MIN (минимум) и MAX (максимум) на стенке бачка. Используйте только гидравлическую тормозную жидкость, соответствующую спецификации DOT 3 или DOT 4.

Стояночный тормоз

Проверить стояночную тормозную систему, включая рычаг стояночного тормоза (или педаль) и тросики.

Дисковые тормоза, тормозные колодки, суппорты и диски

Проверьте тормозные колодки на отсутствие повышенного износа, диски - на отсутствие биения и износа, суппорты - на отсутствие утечки тормозной жидкости.

Более подробная информация о нормах износа тормозных колодок или накладок приводится на веб-сайте Genesis Branded Vehicle. (<http://service.hyundai-motor.com>)

Болты крепления подвески

Проверьте узлы крепления элементов подвески на отсутствие ослабления затяжки болтов или повреждений. Затяните резьбовые соединения с указанным моментом затяжки.

Рейка рулевого механизма, привод и пыльники/шаровой шарнир нижнего рычага

Остановите автомобиль, выключите двигатель и проверьте отсутствие излишнего люфта рулевого колеса.

Проверьте рулевой привод на отсутствие деформаций и повреждений. Проверьте состояние защитных чехлов и шаровых опор на отсутствие износа, трещин или повреждений. Замените все поврежденные детали.

Валы привода колес и чехлы

Проверьте валы привода колес, чехлы и хомуты на отсутствие трещин, износа или повреждений. Замените все поврежденные детали и восстановите набивку узлов консистентной смазкой в случае необходимости.

Хладагент системы кондиционирования / Компрессор кондиционера воздуха

Проверьте магистрали кондиционера и места соединений на отсутствие утечек и повреждений.

СИСТЕМА СМАЗКИ ДВИГАТЕЛЯ

Проверка уровня моторного масла

1. Следуйте всем мерам предосторожности производителя масла.
2. Транспортное средство должно быть установлено на ровной площадке, селектор должен быть установлен в положение Р (парковка) и включен стояночный тормоз. Колеса, если это возможно, должны быть заблокированы.
3. Запустить двигатель и прогреть его до нормальной рабочей температуры.
4. Выключите двигатель и подождите несколько минут (около 5 минут), чтобы дать маслу возможность стечь в поддон картера.
5. Извлеките щуп, вытрите начисто и повторно вставьте до упора.

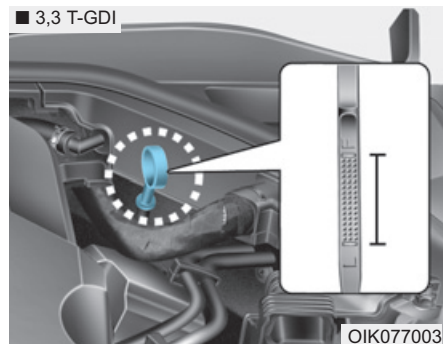
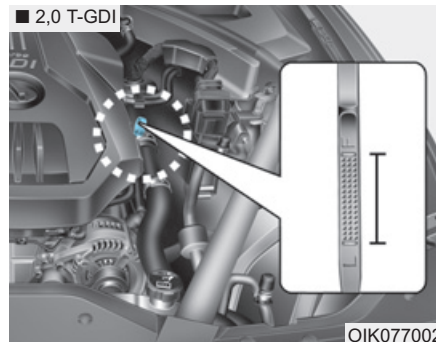

6. Повторно извлеките щуп и проверьте уровень. Уровень должен быть между отметками F (полный) и L (низкий).

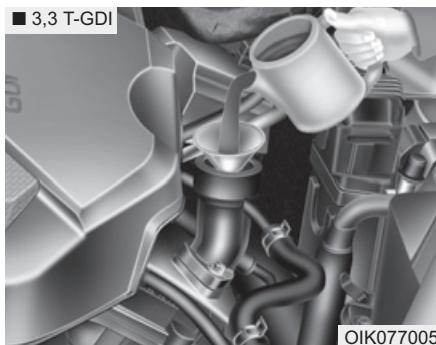
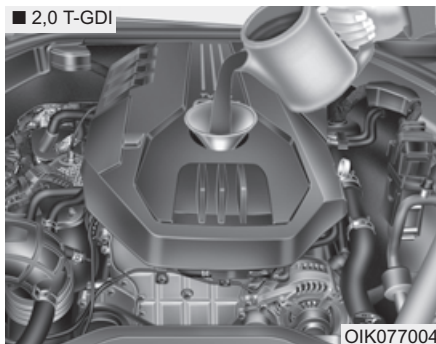

7. Если уровень низкий («L»), добавить достаточное количество масла (до метки «F»). Переполнение недопустимо.

Должно использоваться только указанное моторное масло. (См. раздел «Рекомендованные масла и объемы» в главе 8).

⚠ ОСТОРОЖНО

Шланг радиатора

Проявляйте максимальную осторожность во избежание прикосновения к патрубку радиатора во время долива масла или проверки уровня масла в двигателе, поскольку он может быть нагрет до температуры, способной вызвать ожог.

К СВЕДЕНИЮ

Чтобы не повредить двигатель:

- Не переполняйте резервуар моторным маслом. Добавляйте масло в небольших количествах и перепроверяйте уровень, чтобы не переполнить двигатель.
- Добавляя или меняя моторное масло следите за тем, чтобы оно не проливалось. Используйте воронку для предотвращения разлива масла на компоненты двигателя. Немедленно удалите пролитое масло.

Замена моторного масла и фильтра



Замену моторного масла и фильтра очистки масла двигателя рекомендуется производить в официальном розничном предприятии продукции Genesis Branded.

ОСТОРОЖНО

При продолжительном контакте с кожей отработанное моторное масло может вызвать раздражение или рак кожи. Отработанное моторное масло содержит химические вещества, которые вызывали у лабораторных животных заболевание раком. Чтобы предохранить кожу, тщательно мойте руки с мылом в теплой воде сразу после работы с отработанным маслом.

ЖИДКОСТЬ СИСТЕМЫ ОХЛАЖДЕНИЯ

В систему охлаждения высокого давления входит бачок, заполненный всепогодной охлаждающей жидкостью с низкой температурой замерзания. Охлаждающая жидкость заливается в бачок на заводе-изготовителе.

Проверяйте степень защиты от замерзания и уровень охлаждающей жидкости не реже одного раза в год, перед началом зимнего сезона или перед поездкой в районы с холодным климатом.

К СВЕДЕНИЮ

- Если двигатель перегрелся в результате низкого уровня охлаждающей жидкости, при быстром добавлении большого количества охлаждающей жидкости в двигателе могут образоваться трещины. Для предотвращения повреждения охлаждающую жидкость следует добавлять медленно небольшими порциями.
- Недопустимо запускать двигатель без охлаждающей жидкости. Это может привести к неисправности водяного насоса и к заклиниванию двигателя.

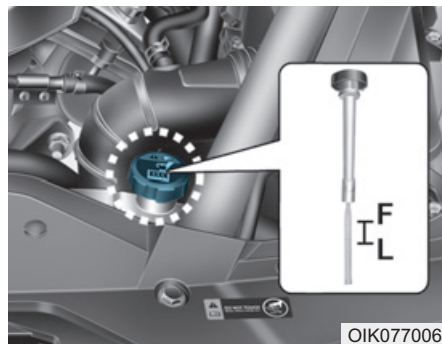
Проверка уровня охлаждающей жидкости двигателя

Проверьте состояние всех шлангов систем охлаждения и обогрева, а также их соединения. Замените все изношенные или имеющие вздутия шланги.

Уровень охлаждающей жидкости должен находиться между отметками Или F (полн.) и L (низк.) на стенке расширительного бачка при холодном двигателе.

Если уровень охлаждающей жидкости низкий, добавьте дистиллированной (деионизированной) воды. Доведите уровень до метки Или F (полн.), но не заливайте избыточное количество жидкости.

Если требуется частое пополнение, рекомендуется обратиться в официальный дилерский центр Genesis Branded для проверки системы.

⚠ ОСТОРОЖНО

После доливки жидкости пробка должна быть плотно закрыта. В противном случае во время движения возможен перегрев двигателя.

■ Вид спереди моторного отсека



1. Убедитесь, что этикетка на пробке расширительного бачка охлаждающей жидкости направлена вперед.

■ Вид сзади моторного отсека

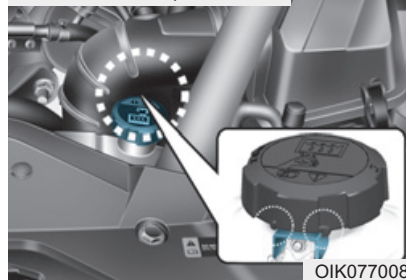

OIK077008

2. Убедиться, что тонкие выступы внутри пробки расширительного бачка надежно зафиксированы.

■ Радиатор

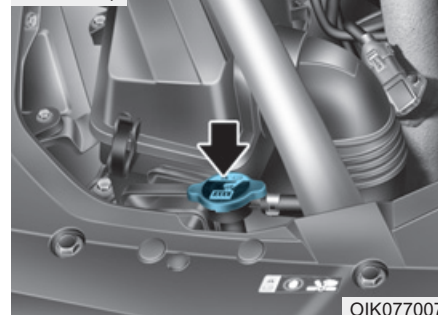

OIK077007

■ Охлаждающая жидкость двигателя

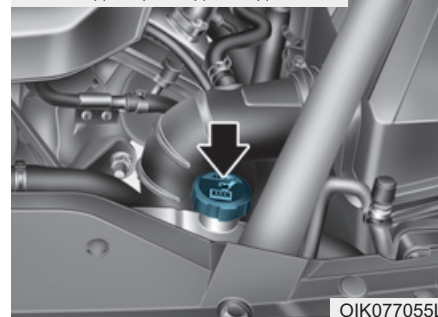

OIK077055L

ОСТОРОЖНО



З а п р е щ а е т с я открывать крышку радиатора/крышку бачка охлаждающей жидкости или

выкручивать сливную пробку, если двигатель и радиатор еще не остыли.

Может произойти выброс горячей охлаждающей жидкости и пара под давлением, что может стать причиной серьезной травмы.

Необходимо остановить двигатель и дождаться охлаждения двигателя. При снятии пробки радиатора должна соблюдаться предельная осторожность.

Соблюдайте особую осторожность при снятии крышки резервуара для охлаждающей жидкости. Для этого необходимо обернуть пробку толстой салфеткой и медленно повернуть ее против часовой стрелки до первой остановки.

Отойти в сторону на время стравливания давления из системы охлаждения. Когда все давление будет стравлено, нажать на пробку, используя толстую салфетку, и повернуть еще раз против часовой стрелки для окончательного снятия пробки радиатора.

ОСТОРОЖНО

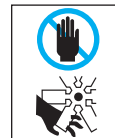

Электродвигатель охлаждающего вентилятора может продолжать работать или запускаться при выключенном двигателе и может привести к серьезным травмам.

Держите руки, одежду и инструменты вдали от вращающихся лопастей вентилятора охлаждающего вентилятора.

Рекомендуемая жидкость системы охлаждения

- При пополнении уровня охлаждающей жидкости следует использовать только дистиллированную (деионизированную) воду.

Недопустимо смешивать залитую на заводе охлаждающую жидкость с жесткой водой. Ненадлежащая смесь охлаждающей жидкости может привести к серьезной неисправности или повреждению двигателя.

- Двигатель автомобиля содержит алюминиевые детали и требует защиты с помощью охлаждающей жидкости на основе этиленгликоля с фосфатами для предотвращения коррозии и замерзания.
- **ЗАПРЕЩАЕТСЯ** использовать метиловый и этиловый спирты, а также добавлять их в рекомендуемые охлаждающие жидкости.

- Не следует использовать растворы, в которых содержится более 60% или менее 35% антифриза, поскольку они обладают пониженной эффективностью.

Процентное содержание компонентов смеси приведено в следующей таблице.

Температура окружающего воздуха	Процентное содержание компонентов смеси (объем)	
	Антифриз	Вода
-15°C (5°F)	35	65
-25°C (-13°F)	40	60
-35°C (-31°F)	50	50
-45°C (-49°F)	60	40

i Информация

В случае возникновения сомнений в отношении пропорций смешивания проще всего мешать 50 % воды и 50 % антифриза, так как каждой жидкости будет поровну. Такой вариант подходит практически для любого температурного диапазона - от -35°C (-31°F) и выше.

Замена охлаждающей жидкости двигателя

Для замены охлаждающей жидкости рекомендуется обратиться в официальное розничное предприятие продукции Genesis Branded в соответствии с графиком технического обслуживания, приведенным в начале этого раздела.

К СВЕДЕНИЮ

Для предотвращения повреждения деталей двигателя перед доливкой охлаждающей жидкости следует положить толстое полотенце вокруг пробки радиатора, чтобы в случае переполнения предотвратить попадание охлаждающей жидкости на части двигателя, такие как генератор.

 **ОСТОРОЖНО**

Недопустимо заливать охлаждающую жидкость двигателя или антифриз в бачок омывателя.

При распылении охлаждающей жидкости двигателя на ветровое окно видимость может значительно снизиться, что может привести к потере управления транспортным средством и к аварии.

Охлаждающая жидкость двигателя может также повредить лакокрасочное покрытие и обивку кузова.

ТОРМОЗНАЯ ЖИДКОСТЬ (ПРИ НАЛИЧИИ)

Проверка уровня тормозной жидкости

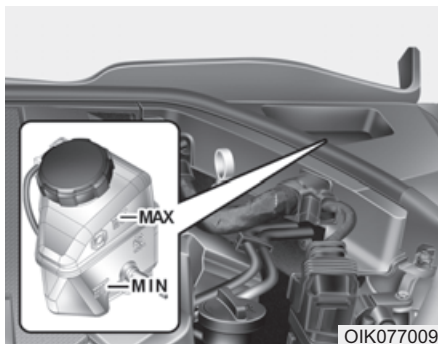

Периодически проверяйте уровень жидкости в бачке. Уровень должен быть между отметками MIN (Минимум) и MAX (Максимум) на боковой поверхности бачка.

Перед снятием крышки бачка и добавлением тормозной жидкости тщательно очистите зону вокруг крышки бачка для предотвращения загрязнения тормозной жидкости.

Если уровень низкий, добавьте жидкость до уровня MAX (Максимум). По мере увеличения пробега автомобиля уровень жидкости снижается. Это нормальное состояние, связанное с износом тормозных накладок.

Если уровень жидкости чрезмерно низкий, рекомендуется обратиться в официальное розничное предприятие продукции Genesis Branded для проверки системы.

i Информация

Используйте только рекомендованную тормозную жидкость. См. «Рекомендованные масла и объемы» в главе 8.

i Информация

Перед снятием крышки заливной горловины бачка тормозной жидкости прочитайте предупреждение на крышке.

i Информация

Очистите крышку заливной горловины перед снятием. Используйте только тормозную жидкость DOT3 или DOT4 из герметично закрытой емкости.

! ОСТОРОЖНО

Если тормозная система требует частого добавления жидкости, это может указывать на утечку в системе тормозов. Рекомендуется, чтобы транспортное средство было как можно скорее проверено в официальном дилерском центре Genesis Branded.

ОСТОРОЖНО

Не допускайте попадания тормозной жидкости в глаза. При попадании тормозной жидкости в глаза промойте их чистой водой в течение не менее 15 минут и немедленно обратитесь за медицинской помощью.

К СВЕДЕНИЮ

- Необходимо принять меры предосторожности, чтобы тормозная жидкость не попадала на окрашенные поверхности кузова автомобиля, так как это может повредить краску.
- Запрещается использовать тормозную жидкость, которая в течение длительного времени находилась в контакте с открытым воздухом, так как в этом случае нельзя гарантировать ее качество. Ее следует надлежащим образом утилизировать.
- Должен использоваться надлежащий тип жидкости. Попадание нескольких капель масла на минеральной основе, такого как моторное масло, в тормозную систему может стать причиной ее повреждения.

ЖИДКОСТЬ ОМЫВАТЕЛЯ ВЕТРОВОГО СТЕКЛА

Проверка уровня жидкости в бачке омывателя ветрового стекла

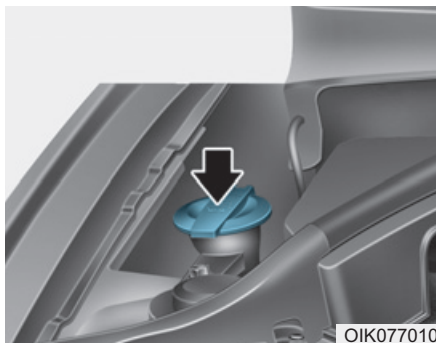

Проверьте уровень жидкости в бачке омывателя и долейте жидкость, если необходимо. При отсутствии специального раствора можно использовать чистую воду. Однако в районах с холодным климатом следует использовать незамерзающие моющие растворы.

ОСТОРОЖНО

Во избежание серьезных травм или смерти, соблюдайте следующие меры предосторожности при использовании жидкости стеклоомывателя:

- Не заливайте охлаждающую жидкость двигателя или антифриз в резервуар жидкости стеклоомывателя. Охлаждающая жидкость двигателя может повредить краску или обшивку кузова, а также значительно снизить видимость при попадании на ветровое стекло, что может привести к потере управления автомобилем.

- Избегайте попадания открытого огня или искр на жидкость стеклоомывателя или на резервуар для жидкости стеклоомывателя. Жидкость стеклоомывателя может содержать спирт и может быть легковоспламеняющейся.
- Не пейте жидкость стеклоомывателя и избегайте контакта с кожей. Жидкость стеклоомывателя ядовита для людей и животных.
- Держите омывающей жидкости подальше от детей и животных.

СТОЯНОЧНЫЙ ТОРМОЗ

Проверка стояночного тормоза

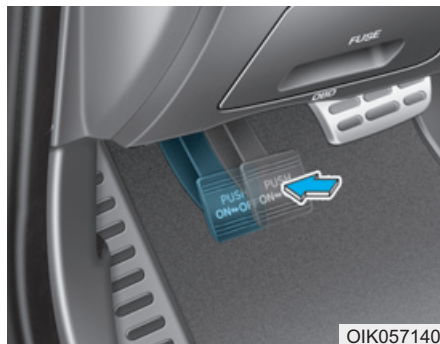

Убедитесь, что ход педали стояночного тормоза при нажатии на нее с усилием 20 кг (64 фунта, 196 Н) находится в пределах указанных в технических характеристиках автомобиля значений. Кроме того, стояночный тормоз должен независимо от других устройств надежно удерживать автомобиль на достаточно крутом склоне.

Если ход не соответствует спецификации, рекомендуется обратиться в официальный дилерский центр Genesis Branded products для проверки системы.

Ход педали: 3 щелчков

ВОЗДУШНЫЙ ФИЛЬТР

Замена фильтра

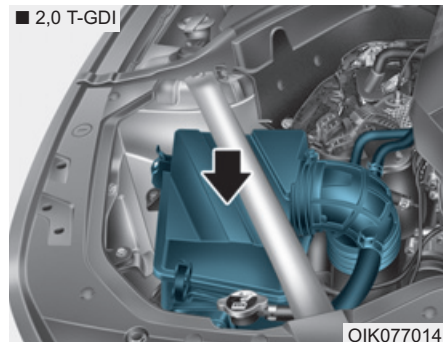
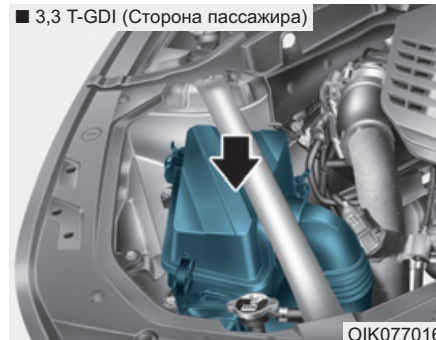

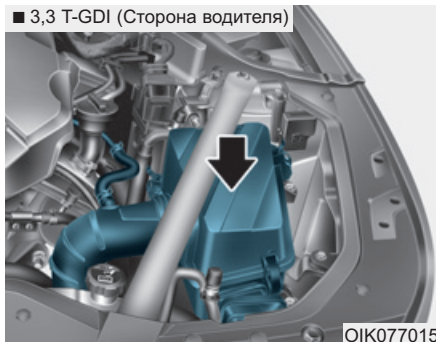

Не пытайтесь промывать или прополаскивать его, так как это приведет к повреждению фильтра. В случае сильного загрязнения воздушный фильтр нужно заменить.

Для замены фильтрующего элемента воздушного фильтра рекомендуется обратиться в официальное розничное предприятие продукции Genesis Branded.

i Информация

Если автомобиль эксплуатируется в чрезмерно запыленных или песчаных регионах, заменяйте элемент чаще, чем в рекомендованные интервалы (см. пункт "Техническое обслуживание при тяжелых условиях эксплуатации" в этой главе).

К СВЕДЕНИЮ

- **Не эксплуатируйте автомобиль без воздушного фильтра, это приведет к повышенному износу двигателя.**
- **При снятии фильтрующего элемента воздушного фильтра следите за тем, чтобы пыль или грязь не попадали во впускную магистраль, поскольку это может привести к повреждению двигателя.**
- **Приобретать детали для замены рекомендуется в официальном дилерском центре Genesis Branded products.**

ВОЗДУШНЫЙ ФИЛЬТР СИСТЕМЫ УПРАВЛЕНИЯ МИКРОКЛИМАТОМ

Состояния фильтра

Необходимо заменять воздушный фильтр системы кондиционирования согласно графику технического обслуживания. Если автомобиль эксплуатируется в городах с сильно загрязненным воздухом или в условиях запыленных, неровных дорог в течение продолжительного периода времени, фильтр необходимо проверять и менять чаще. При самостоятельной замене воздушного фильтра системы управления микроклиматом следуйте методике, описанной ниже; выполняя замену, следите за тем, чтобы не повредить другие компоненты автомобиля.

Производите замену воздушного фильтра согласно графику технического обслуживания.

Замена фильтра

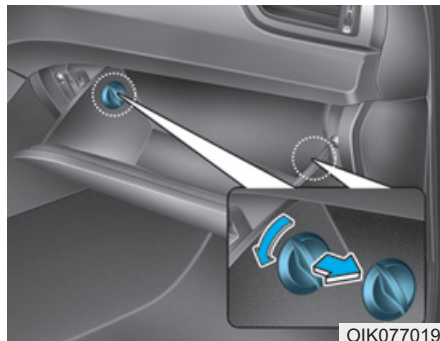

1. При открытом перчаточном ящике: удалить с обеих сторон стопоры.

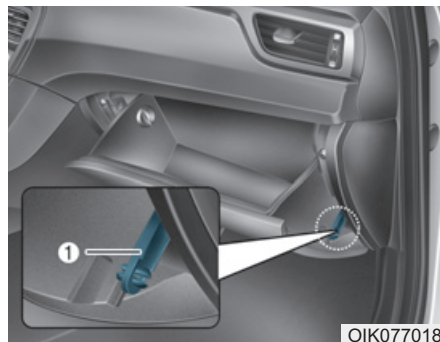

2. Снимите поддерживающую ленту (1).

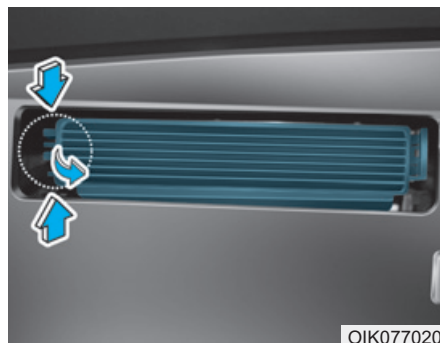

3. Нажмите и удерживайте замок на левой стороне крышки.
4. Вытяните крышку.



5. Замените воздушный фильтр системы управления микроклиматом.

6. Установка выполняется в порядке, обратном разборке.

К СВЕДЕНИЮ

Установить новый фильтр климатической установки в соответствующем направлении, стрелка указания направления потока должна (↓) быть направлена вниз, иначе вероятен повышенный шум при работе системы и эффективность работы фильтра будет снижена.

ЩЕТКИ СТЕКЛООЧИСТИТЕЛЯ

Проверка состояния щеток

Загрязнение лобового стекла или щеток стеклоочистителя посторонними веществами может снизить эффективность работы стеклоочистителя.

Обычными источниками загрязнения являются насекомые, сок деревьев и горячий воск, используемый в некоторых коммерческих автомобильных мойках. Если щетки плохо очищают стекло, вымойте стекло и щетки качественным моющим средством или нейтральным чистящим средством, после чего тщательно ополосните чистой водой.

К СВЕДЕНИЮ

В целях избежания повреждений рычага стеклоочистителя и прочих деталей не пытайтесь:

- **Использовать бензин, керосин, органические растворители и другие растворители.**
- **Перемещать стеклоочистители вручную.**
- **Использовать щетки стеклоочистителя от других производителей.**

i Информация

Известно, что горячий промышленный воск, который наносится в автоматических автомобильных мойках, осложняет очистку лобового стекла.

i Информация

Щетки стеклоочистителя являются расходным материалом и гарантийные обязательства не распространяются на обычный износ щеток.

Замена щеток

Если стеклоочистители не очищают стекло должным образом, это может означать, что щетки изношены или повреждены, и их необходимо заменить.

К СВЕДЕНИЮ

- **Во избежание повреждения рычагов стеклоочистителей не следует пытаться перемещать их вручную.**
- **Для предотвращения повреждения капота и рычагов стеклоочистителя, рычаги стеклоочистителя должны быть полностью подняты.**
- **Всегда возвращайте рычаги стеклоочистителя на ветровое стекло перед началом поездки.**

К СВЕДЕНИЮ

Использование щеток стеклоочистителей, не соответствующих требованиям, может привести к неисправностям стеклоочистителей и выходу их из строя.

Щетка стеклоочистителя ветрового стекла

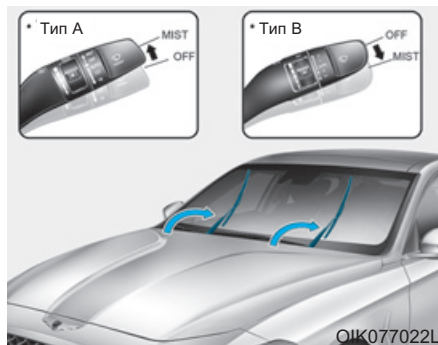

1. В течение 20 секунд после остановки двигателя, поднимите (или вытащите) и удерживайте рычаг стеклоочистителя в положении «MIST» (или положении V) приблизительно 2 секунд, пока стеклоочистители не поднимутся в верхнее положение.
2. Теперь можно приподнять стеклоочистители от ветрового стекла.
3. Осторожно установите стеклоочистители обратно на ветровое стекло.

4. Переведите стеклоочистители в любое рабочее состояние, чтобы вернуть их в нижнее положение.

Замена щеток стеклоочистителя ветрового стекла

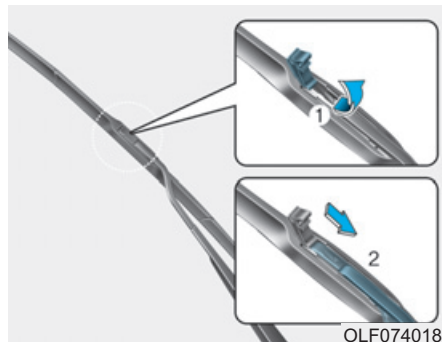

1. Установите стеклоочистители ветрового стекла в положение для обслуживания.
2. Поднять зажим щетки стеклоочистителя. Потяните щетку в сборе и снимите ее.

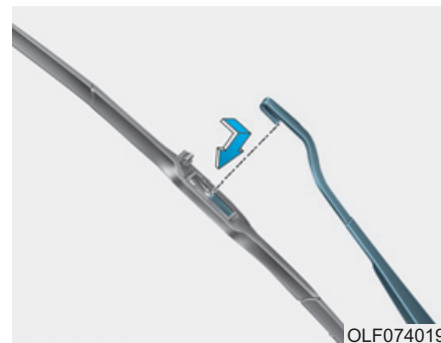

3. Установите новую щетку в сборе.
4. Верните рычаг стеклоочистителя на ветровое стекло.

АККУМУЛЯТОРНАЯ БАТАРЕЯ

ОСТОРОЖНО

Для предотвращения вероятности **СЕРЬЕЗНОЙ ТРАВМЫ** или **СМЕРТИ** при выполнении работ рядом с аккумуляторной батареей или при ее обслуживании всегда следует принимать следующие меры предосторожности:



Перед началом работ с аккумуляторной батареей следует прочитать приведенные ниже инструкции.



Следует использовать защитные очки для защиты глаз от брызг электролита.



Запрещается пользоваться открытым огнем или курить в непосредственной близости от аккумуляторной батареи.



В элементах аккумуляторной батареи всегда присутствует легковоспламеняющийся газообразный водород, который может взорваться.



Аккумуляторные батареи должны храниться вне досягаемости детей.



В аккумуляторных батареях содержится серная кислота, которая вызывает сильную коррозию. Недопустимо попадание кислоты в глаза, а также на кожу или одежду.

При попадании кислоты в глаза их следует промывать чистой водой не менее 15 минут и немедленно обратиться за медицинской помощью. При попадании кислоты на кожу необходимо тщательно промыть пораженный участок.

Если пораженное место болит или имеет признаки ожога, следует немедленно обратиться за медицинской помощью.

- При подъеме аккумуляторной батареи с пластмассовым корпусом чрезмерное нажатие может привести к разливу аккумуляторной кислоты. Поднимать аккумуляторную батарею следует с помощью специального приспособления для ее переноски или держась за противоположные углы.
- Запрещается пытаться выполнить пуск двигателя от внешнего источника, если замерз электролит в установленной на транспортном средстве аккумуляторной батарее.

- **ЗАПРЕЩАЕТСЯ** производить зарядку аккумуляторной батареи, если она подключена к транспортному средству.
- Система зажигания работает под высоким напряжением. **ЗАПРЕЩАЕТСЯ** прикасаться к этим компонентам при работающем двигателе или кнопке пуска/останов в положении ON (вкл.).

К СВЕДЕНИЮ

- Если в районах с холодным климатом транспортное средство длительное время не используется, необходимо отключить аккумуляторную батарею и хранить ее в закрытом помещении.
- Для предотвращения повреждения корпуса аккумуляторной батареи при эксплуатации в районах с холодным климатом аккумуляторная батарея всегда должна быть полностью заряжена.

К СВЕДЕНИЮ

При подключении неразрешенных электронных устройств к АКБ она может разрядиться. Запрещается использовать неразрешенные устройства.

Рекомендации по обращению с аккумуляторной батареей

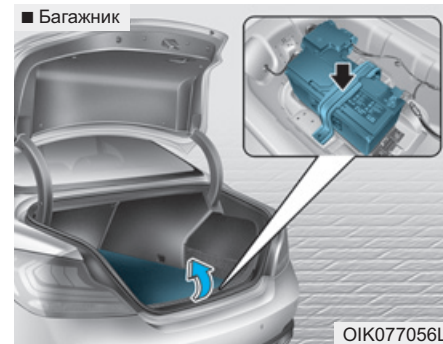

- Следите за тем, чтобы аккумуляторная батарея была надежно закреплена.
- Аккумуляторная батарея должна быть чистой и сухой.
- Клеммы и контакты разъемов должны быть чистыми, плотно прилегающими и покрытыми слоем технического вазелина или специальной смазки для электрических контактов.

- Электролит, вылившийся из аккумуляторной батареи, следует немедленно смыть водным раствором пищевой соды.
- Если автомобиль не будет использоваться в течение продолжительного времени, отсоедините кабели от аккумуляторной батареи.

i **Информация** - Для АКБ с маркировкой **LOWER** (нижний) и **UPPER** (верхний)

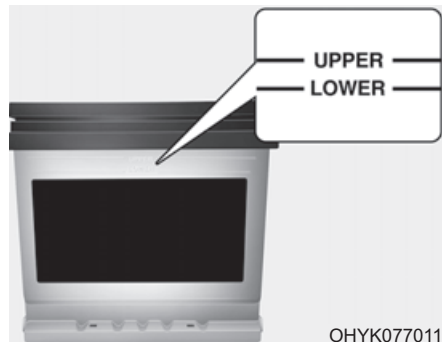

Если на автомобиле установлена АКБ с маркировкой **LOWER (MIN)** и **UPPER (MAX)** сбоку, нужно проверять уровень электролита.

Уровень масла должен быть между отметками **LOWER (MIN)** и **UPPER (MAX)**. Если уровень электролита низкий, добавьте дистиллированную (или деминерализованную) воду. (Запрещается добавлять серную кислоту и другой электролит).

Следите за тем, чтобы не пролить дистиллированную (или деминерализованную) воду на поверхность АКБ или другие соседние компоненты.

Не переполняйте ячейки АКБ.

Это может вызвать коррозию батарей и других компонентов. Затем закройте крышки ячеек. Однако для более качественного обслуживания АКБ рекомендуется обратиться в официальное розничное предприятие продукции Genesis Branded.

Замена батареек

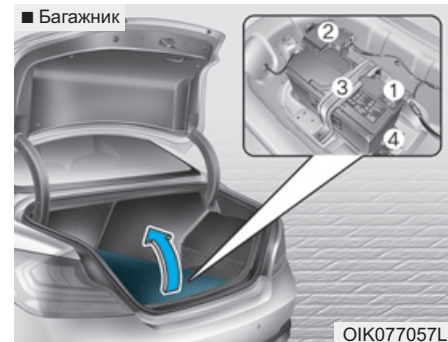

При замене АКБ отсоедините отрицательный (-) кабель (1), затем отсоедините положительный (+) кабель в блоке предохранителей (2). Снимите опорный кронштейн панели багажника, затем снимите кронштейн крепления АКБ (4).

⚠ ОСТОРОЖНО

Во время работы двигателя, а также при горячем двигателе запрещается прикасаться к составляющим нижней части моторного отсека. Это может привести к серьезным травмам. Перед заменой АКБ заглушите двигатель и дождитесь, пока подкапотное пространство охладится.

Наклейка с указанием емкости аккумуляторной батареи (см. пример)

■ Пример



OLMB073072

Наклейка на аккумуляторной батарее может отличаться от показанной на рисунке.

1. CMF60L-BCI : Название модели аккумуляторной батареи Genesis Branded Vehicle
2. 12V : Номинальное напряжение
3. 60Ah (20HR) : Номинальная емкость (в ампер-часах)
4. 92RC : Номинальная резервная емкость (в минутах)

5. 550CCA : Ток холодной прокрутки в амперах по методике SAE
6. 440A : Ток холодной прокрутки в амперах по методике EN

Подзарядка аккумуляторной батареи

С помощью зарядного устройства АКБ

В вашем автомобиле установлена не требующая обслуживания аккумуляторная батарея, изготовленная с использованием кальция.

- Если разряд аккумуляторной батареи происходит очень быстро (были оставлены включенными фары или освещение салона, когда транспортное средство не использовалось, например), ее следует зарядить медленной зарядкой в течение 10 часов.
- Если аккумуляторная батарея постепенно разряжается во время использования транспортного средства из-за высокой электрической нагрузки, ее следует зарядить током 20—30 А в течение двух часов.

ОСТОРОЖНО

Всегда следуйте этим инструкциям при зарядке аккумулятора вашего автомобиля, чтобы избежать риска получения СЕРЬЕЗНЫХ ТРАВМ или ЛЕТАЛЬНОГО ИСХОДА в результате взрыва или ожогов кислоты:

- Перед выполнением технического обслуживания и подзарядкой аккумуляторной батареи следует отключить все вспомогательное оборудование и остановить двигатель.
- Запрещается пользоваться открытым огнем или курить в непосредственной близости от аккумуляторной батареи.
- Всегда работайте на открытом воздухе или в помещении с хорошей вентиляцией.
- Для проверки АКБ во время зарядки обязательно одевайте защитные очки.

- Батарея должна быть снята с автомобиля и помещена в хорошо вентилируемое помещение.
- Смотрите за батареей во время зарядки, и остановите или уменьшите скорость зарядки, если ячейки батареи начинают бурно кипеть.
- Отрицательный кабель АКБ необходимо отключать первым, а подключать последним, когда АКБ отключена. Отключение зарядного устройства АКБ происходит в следующем порядке.
 - (1) Отключение главный переключатель зарядного устройства.
 - (2) Отсоедините отрицательный хомут от отрицательного вывода АКБ.

(3) Отсоедините положительный хомут от положительного вывода АКБ.

- Приобретать батареи для замены рекомендуется в официальном розничном предприятии продукции Genesis Branded.

Запуск двигателя от внешнего источника

После запуска двигателя от внешнего источника с использованием хорошей батареи, управляйте автомобилем в течение 20-30 минут, прежде чем заглушить его. Транспортное средство может не завестись, если вы заглушите его, прежде чем батарея в достаточной степени зарядится. См «Запуск двигателя от внешнего источника» в разделе 6 для получения дополнительной информации.

i Информация



При несоответствующей утилизации батареи может оказываться вредное воздействие на окружающую среду и здоровье людей.

При утилизации аккумуляторной батареи должны строго соблюдаться все применимые нормы и правила местного законодательства.

Сброс параметров приборов

Может потребоваться перезагрузка следующих элементов, если аккумуляторная батарея была разряжена или отключена.

- Автоматический подъем/опускание окон
- Люк
- Маршрутный компьютер
- Система управления микроклиматом
- Часы

КОЛЕСА И ШИНЫ

⚠ ОСТОРОЖНО

Повреждение шин может привести к потере управления транспортным средством и стать причиной аварии. Чтобы снизить вероятность **СЕРЬЕЗНОЙ ТРАВМЫ** или **ГИБЕЛИ**, соблюдайте следующие меры предосторожности:

- Часто проверяйте давление воздуха в шинах, а также наличие износа и повреждений.
- Рекомендованное давление в холодных шинах можно найти в руководстве по эксплуатации и на этикетке, расположенной на центральной стойке со стороны водителя. Для измерения давления в шинах используйте манометр. Шины с повышенным или пониженным давлением изнашиваются неравномерно и приводят к ухудшению управляемости.

- Проверяйте давление в запасной шине при каждой проверке давления а шинах.
- Заменяйте изношенные шины, а также шины с признаками неравномерного износа или повреждений. Изношенные шины могут привести к снижению эффективности торможения, потере управляемости или потере сцепления с дорогой.
- Для замены обязательно используйте шины того же размера, что и изначально поставляемые в комплекте с транспортным средством. Использование шин и дисков, размеры которых отличаются от рекомендованных, может привести к нестандартным характеристикам управляемости, ухудшению управляемости транспортным средством или отрицательно повлиять на работу антиблокировочной тормозной системы (АБС) и привести к серьезной аварии.

Уход за шинами

Для обеспечения надлежащего технического обслуживания, безопасности в эксплуатации и максимальной экономии топлива, рекомендуется постоянно поддерживать рекомендуемое давление в шинах и соблюдать предписанные для вашего автомобиля предельные нагрузки на колеса и распределение нагрузки.

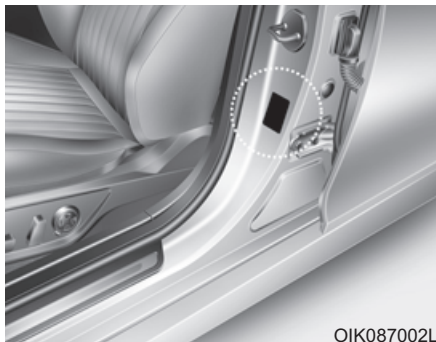

01K087002L

Все спецификации (размеры и давление) приводятся на табличках, прикрепленных к центральной стойке со стороны водителя.

Рекомендуемое давление воздуха в холодных шинах

Необходимо ежедневно производить проверку давления во всех шинах (включая запасное колесо). Проверка выполняется при холодных шинах. «Холодными» считаются шины автомобиля, который не был в движении, по крайней мере, три часа или проехал менее 1,6 км (1 мили).

Давление в нагретых шинах обычно превышает величину давления, рекомендованную для холодных шин, на 28~41 кПа (4~6 фунтов/кв. дюйм). Не спускайте воздух из нагретых шин для регулирования давления. В противном случае давление будет ниже рекомендуемого уровня. Рекомендуемые величины давлений приведены в пункте «Колеса и шины» в главе 8.

ОСТОРОЖНО

Для плавного движения, оптимальной управляемости и минимального износа шин нужно поддерживать рекомендованное давление.

Избыточное или недостаточное давление может сократить срок службы шин, отрицательно повлиять на управляемость транспортного средства и привести к внезапному разрыву шин, что может стать причиной потери управления и дорожно-транспортного происшествия.

Значительно сниженное давление может привести к нагреванию, разрывам, отслоению протектора и прочим отказам шин, которые могут стать причиной потери управляемости транспортным средством и дорожно-транспортных происшествий. Риск значительно увеличивается в жаркую погоду, а также при длительном движении с высокой скоростью.



ВНИМАНИЕ

- **Пониженное давление в шинах также приводит к чрезмерному износу, плохой управляемости и снижению экономии топлива. Также может произойти деформация колес. Поддерживайте необходимый уровень давления в шинах. Если шину требуется часто подкачивать, рекомендуется обратиться в официальный дилерский центр Genesis Branded products для проверки системы.**
- **Повышенное давление в шинах приводит к повышению чувствительности дороги, неровностям, чрезмерному износу в средней части протектора шины и увеличению вероятности повреждения шины из-за дефектов дорожного покрытия.**

Проверка давления воздуха в шинах

Старайтесь проверять состояние шин ежемесячно или чаще, включая давление в запасной шине.

Способ проверки

Для проверки давления в шинах используйте исправный манометр. Нельзя определить давление в шинах по внешнему виду. Радиальные шины могут выглядеть надлежащим образом, даже если давление слишком низкое.

Снимите колпачок клапана со штока клапана шины. Для измерения давления плотно прижмите манометр к клапану. Если давление холодной шины соответствует рекомендациям, указанным на шине и информационной этикетке, дальнейшая регулировка не требуется.

Если давление слишком низкое, добавьте воздух до рекомендованного уровня. Не забудьте установить колпачок клапана на шток клапана. Если колпачок клапана отсутствует, в клапан может попасть грязь и влага, что приведет к утечке воздуха. Если колпачок клапана отсутствует, установите новый как можно быстрее.

Если давление слишком высокое, выпустите воздух, нажав на металлический шток в центре клапана. Перепроверьте давление в шине с помощью манометра. Не забудьте установить колпачок клапана на шток клапана. Если колпачок клапана отсутствует, в клапан может попасть грязь и влага, что приведет к утечке воздуха. Если колпачок клапана отсутствует, установите новый как можно быстрее.

Перестановка колес

Для равномерного износа протекторов рекомендуется менять покрышки по кругу каждые 10 000 км (6 500 миль) или раньше в случае неравномерного износа.

Проводя перестановку, проверьте правильность балансировки колес.

При перестановке проверьте колеса на наличие неравномерного износа и повреждений.

Причиной повышенного износа обычно является неправильное давление воздуха в шинах, неправильный угол установки колес, разбалансированность колес, езда с резкими торможениями и поворотами. Убедитесь, что на протекторе и на боковых сторонах шины нет неровностей или выпуклостей. Если будет обнаружен один из перечисленных дефектов, шину следует заменить.

Также шину следует заменить, если видна кордная ткань или корд. После перестановки колес убедитесь, что давление в передних и задних шинах соответствует рекомендуемым значениям, а также проверьте затяжку крепежных гаек. (Необходимый момент составляет 11 ~ 13 кгс·м [79 ~ 94 фунт-сила-фут])

■ 18 дюймовые шины

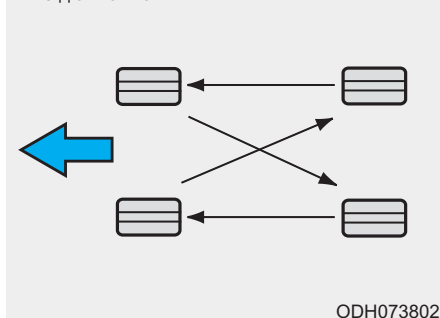

■ 19 дюймовые шины

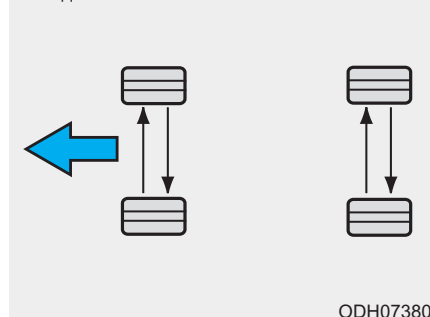

При перестановке колес необходимо проверить тормозные колодки на наличие износа.

i Информация

Внешняя и внутренняя стороны несимметричной шины отличаются друг от друга. Во время установки несимметричной шины проследите, чтобы сторона с маркировкой **Outside** (наружная) находилась снаружи. Если снаружи будет находиться сторона с маркировкой **Inside** (внутренняя), это негативно повлияет на эксплуатационные характеристики автомобиля.

ОСТОРОЖНО

- Не используйте компактное запасное колесо при перестановке.
- Не смешивайте диагональную конструкцию с радиальной ни при каких обстоятельствах. Это может привести к необычным характеристикам управляемости, которые могут привести к потере управления автомобилем и несчастному случаю.

Регулировка углов установки колес и балансировка шин

На заводе-изготовителе производится тщательная регулировка углов установки колес и балансировка шин вашего автомобиля, что обеспечивает максимально возможный ресурс шин и лучшие значения общих характеристик автомобиля.

В большинстве случаев необходимости в повторной регулировке углов установки колес не возникает. Однако если вы заметили повышенный износ шин или ваш автомобиль при движении смещается в сторону, то углы установки колес необходимо восстановить.

Если при движении по ровной дороге возникает вибрация, то, возможно, необходимо произвести повторную балансировку колес.

К СВЕДЕНИЮ

Установка балансировочных грузиков, не соответствующих требованиям, может привести к повреждению алюминиевых дисков колес вашего автомобиля. Используйте только соответствующие требованиям балансировочные грузики.

Замена шин



Если шина изношена равномерно, то индикатор износа появится в виде сплошной полосы, расположенной поперек протектора. Это означает, что на шине остался слой протектора толщиной менее 1,6 мм (1/16 дюйма). Если это произошло, замените шину.

Замену следует провести, не дожидаясь, пока полоса появится по всей ширине протектора.



ВНИМАНИЕ

После замены колеса через 1000 км (620 миль) пробега следует выполнить протяжку гаек крепления колеса. Если рулевое колесо трясется или вибрирует транспортное средство, это указывает на несбалансированность колеса. Должна быть выполнена балансировка колес. Если неисправность не устранена, рекомендуется обратиться в официальный дилерский центр Genesis Branded products.



ОСТОРОЖНО

Для того, чтобы снизить риск ЛЕТАЛЬНОГО ИСХОДА или ТРАВМ:

- Заменяйте изношенные шины, а также шины с признаками неравномерного износа или повреждений. Изношенные шины могут привести к снижению эффективности торможения, потере управляемости или потере сцепления с дорогой.
- Для замены обязательно используйте шины того же размера, что и изначально поставляемые в комплекте с транспортным средством.

Использование шин и дисков, размеры которых отличаются от рекомендованных, может привести к нестандартным характеристикам управляемости, ухудшению управляемости транспортным средством или отрицательно повлиять на работу антиблокировочной тормозной системы (АБС) и привести к серьезной аварии.

- Лучше всего заменять все четыре шины одновременно. Если это невозможно, заменяйте две передний или две задних шины попарно. Замена только одной шины может серьезно повлиять на управляемость автомобиля.

- Качество шин со временем ухудшается, даже когда они не используются. Вне зависимости от оставшегося протектора, мы рекомендуем заменять шины после шести (6) лет нормальной эксплуатации.
- Высокая температура воздуха в жарких странах, а также частая эксплуатация в условиях повышенной нагрузки может ускорить процесс старения. Несоблюдение этого предупреждения может привести к внезапному повреждению шины, что может привести к потере управления транспортным средством и несчастному случаю.

Замена компактного запасного колеса

Шина компактного запасного колеса имеет меньший ресурс протектора, чем шина обычного размера. Замените его, если на поверхности шины появились полосы индикатора износа протектора. Устанавливаемая новая шина компактного запасного колеса должна иметь те же размеры и конструкцию, что и шина, поставившаяся с новым автомобилем, и должна монтироваться на то же компактное запасное колесо. Шина для компактного запасного колеса не предназначена для установки на колесо с нормальными размерами, а компактное запасное колесо не предназначено для установки на него шины с нормальными размерами.

 **ОСТОРОЖНО**

Оригинальную шину необходимо отремонтировать или заменить как можно скорее, чтобы избежать выхода из строя запасной шины, что может привести к потере управления транспортным средством и несчастному случаю. Компактное запасное колесо предназначено только для использования в экстренных ситуациях. Не управляйте автомобилем на скорости выше 80 км / ч (50 миль в час) при использовании компактного запасного колеса.

Замена колес

При замене колес, независимо от причины, по которой она выполняется, убедитесь, что новые колеса эквивалентны оригинальным заводским по диаметру, ширине обода и вылету колеса.

Сцепление шин с дорогой

Сцепление шины с дорогой может ухудшиться при езде на изношенных, плохо накачанных шинах или езде по дорогам со скользким покрытием. Когда становится виден индикатор износа, шины необходимо заменить. Для уменьшения вероятности потери управления автомобилем снижайте скорость во время дождя, снега или при движении по обледеневшей дороге.

Техническое обслуживание шин

Помимо поддержания правильного давления воздуха, снижение износа шин также достигается за счет правильных углов установки колес. Если шина изнашивается неравномерно, необходимо, чтобы ваш дилер проверил углы установки колес.

При установке новых колес убедитесь, что они отбалансированы. Это позволит сделать вождение более комфортабельным и увеличить ресурс шины. Кроме того, шина должна проходить повторную балансировку каждый раз, когда она снимается с диска.

Маркировка на боковой поверхности шины

В маркировке указаны основные характеристики шины, а также идентификационный номер шины (TIN), необходимый для подтверждения наличия сертификата на соответствие стандартам безопасности. Номер TIN может использоваться для идентификации шины при ее возврате.

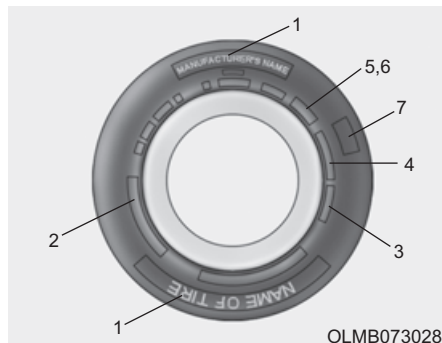

1. Производитель или торговая марка

Указан производитель или торговая марка.

2. Обозначение размера шины

На боковую поверхность шины наносится условное обозначение ее размера. Эти данные потребуются вам при выборе шин для замены. Ниже приводится значение букв и цифр в условном обозначении размера шины.

Пример обозначения размера шины:

(Эти цифры приведены строго в качестве примера; обозначение размера ваших шин может меняться в зависимости от модели автомобиля).

225/45R18 95Y

225 - ширина шины в миллиметрах.

45 - отношение высоты профиля поперечного сечения шины к его ширине, выраженное в процентах.

R - кодовое обозначение типа шины (радиальная).

18 - диаметр обода в дюймах.

95 - индекс нагрузки. Цифровой код, соответствующий максимальной нагрузке, которую может выдержать шина.

Y - символ, обозначающий скоростную категорию шины. Для получения дополнительной информации смотри таблицу скоростных категорий, приведенную в данном разделе.

Обозначение размера колеса

На колеса также наносится маркировка, содержащая данные, необходимые при выполнении замены. Ниже приводится значение букв и цифр в условном обозначении размера колеса.

Пример обозначения размера колеса:

8,0JX18

8,0 - ширина обода в дюймах.

J - обозначение профиля обода колеса.

18 - диаметр обода в дюймах.

Скоростные категории шин

В приведенной ниже таблице содержатся различные скоростные категории, используемые в настоящее время применительно к легковым автомобилям. Код скоростной категории является частью обозначения размера, наносимого на боковую поверхность шины. Этот символ соответствует максимальной скорости, при которой может эксплуатироваться шина.

Символ, обозначающий скоростную категорию шины	Максимальная скорость
S	180 км/ч (112 миль/час)
T	190 км/ч (118 миль/час)
H	210 км/ч (130 миль/час)
V	240 км/ч (149 миль/час)
W	270 км/ч (168 миль/час)
Y	300 км/ч (186 миль/час)
Z	Выше 240 км/ч (149 миль/ч)

3. Проверка ресурса шины (TIN: идентификационный номер шины)

У всех шин, имеющих срок службы более шести лет согласно дате изготовления, по мере старения происходит естественное понижение прочностных и других характеристик (даже у шин неиспользуемых запасных колес). По этой причине, шины (включая шину запасного колеса) следует заменять на новые. Дата изготовления шины указывается на ее боковой поверхности (в некоторых случаях, с внутренней стороны) в составе кода DOT. Код DOT наносится на поверхность шин и состоит из цифр и букв английского алфавита. Дата изготовления содержится в последних четырех разрядах (символах) кода DOT.

DOT : XXXX XXXX 0000

В первой части кода DOT содержится кодовый номер завода-изготовителя, размер шины и тип рисунка протектора, а последние четыре цифры указывают неделю и год изготовления.

Например:

DOT XXXX XXXX 1518 указывает, что шина была изготовлена на 15-й неделе 2018 г.

4. Материал и расположение корда в шине

Внутри шины находится большое количество слоев прорезиненной ткани. Производители должны указывать материалы, использованные при изготовлении шин. В этот список обычно входят сталь, нейлон, полиэстер и др. Буква «R» означает радиальное расположение слоев корда; буква «D» - диагональное или наклонное расположение слоев; буква «B» соответствует диагонально-поясной схеме расположения слоев.

5. Максимальное допустимое давление воздуха в шинах

Эта величина соответствует наибольшему давлению, которое может выдержать шина. Не превышайте максимальное допустимое давление в шине. Рекомендуемые значения давления в шине указываются в табличке “Характеристики шины и данные о допустимой загрузке автомобиля”.

6. Максимальная допустимая нагрузка

Эта величина, указываемая в килограммах и фунтах, означает максимальную нагрузку, которую может выдержать шина. Производя замену, всегда используйте шины, которые имеют ту же величину допустимой нагрузки, что и шины, установленные на автомобиль заводом-изготовителем.

7. Классификация по качеству на основании равномерного износа протектора шины

Стандарт качества можно найти при необходимости на боковой стороне шины между шириной протектора и шириной камеры.

Например:

ИЗНОСОСТОЙКОСТЬ
ПРОТЕКТОРА 200
СЦЕПЛЕНИЕ AA
ТЕМПЕРАТУРА A

Износ протектора

Категория качества по износу шины является относительной оценкой, основанной на скорости износа шины при контролируемых условиях в ходе цикла государственных испытаний. Например, шина, имеющая категорию 150, будет изнашиваться в полтора раза дольше в ходе государственных испытаний, чем шина категории 100.

Относительные характеристики зависят от реальных условий эксплуатации. Тем не менее, характеристики могут отличаться от нормальных из-за различий в стиле вождения, проводимом обслуживании, характеристиках дорожного покрытия и климата.

Обозначение категории наносится на боковые стенки шин, предназначенных для легковых автомобилей. Шины, поставляемые в качестве стандартного или дополнительного оснащения вашего автомобиля, могут отличаться по категории качества.

Сцепление с дорогой - AA, A, B & C

Существуют следующие категории качества по сцеплению с дорогой AA, A, B и C в порядке ухудшения характеристик. Категории представляют собой способность автомобиля тормозить на влажном асфальтовом или бетонном покрытии в ходе государственных испытаний. Шина категории C может иметь плохие показатели, характеризующие сцепление с дорогой.

ОСТОРОЖНО

Степень сцепления с дорожным покрытием, присвоенная данной шине, получена в ходе испытаний на торможение при движении вперед, и не может быть распространена на случаи ускорения автомобиля, движения на повороте и аквапланирования. Кроме того, она не отражает максимально возможного сцепления с дорожным покрытием.

Температура - A, B и C

Существуют следующие категории качества по температуре: A (наивысшая), B и C. Эти категории качества отражают стойкость шины к выделению тепла и ее способность рассеивать тепло в процессе испытаний в лабораторных условиях на соответствующем требованиям испытательном колесе.

Под действием высокой температуры может происходить ухудшение свойств материала покрышки и сокращение ее ресурса, кроме того, повышенная температура может привести к выходу шины из строя. Категории B и A представляют собой более высокие уровни показателей, полученные в лабораторных условиях с использованием испытательного колеса, чем минимальные, требуемые законодательством.

⚠ ОСТОРОЖНО

Категория качества по температуре устанавливается для шины с нормальным давлением воздуха и при отсутствии перегрузки. Слишком высокая скорость, пониженное давление или повышенная нагрузка, действующие по отдельности или в сочетании друг с другом, могут приводить к увеличению температуры и возможному внезапному выходу шины из строя. Это может привести к потере управления автомобилем и стать причиной серьезной травмы или смерти.

Низкопрофильные шины

Низкопрофильные шины, у которых отношение высоты профиля шины к ширине меньше 50, придает автомобилю спортивный вид.

Поскольку низкопрофильные шины оптимизированы для маневрирования и торможения, их боковые стенки менее жесткие по сравнению со стандартными шинами. Кроме того, низкопрофильные шины более широкие и, следовательно, имеют большее пятно контакта с поверхностью дороги. При некоторых обстоятельствах они могут создавать больший шум, чем стандартные шины.

⚠ ВНИМАНИЕ

Поскольку боковая стенка низкопрофильной шины короче, чем у стандартной, обод колеса и сама шина более уязвимы к повреждениям. Управлять автомобилем следует с осторожностью, соблюдая указанные ниже инструкции для минимизации вероятности повреждения колеса и шины:

- При движении по неровной дороге или в условиях бездорожья соблюдайте осторожность, чтобы не повредить шины и колеса. По завершении движения осмотрите шины и диски.
- При проезде рытвин, искусственных неровностей, люков или бордюров транспортное средство должно двигаться медленно, чтобы предотвратить повреждение колес и шин.

- После сильного ударного воздействия необходимо проверить шину и колесо в официальном розничном предприятии продукции Genesis Branded.
- Проверяйте состояние и шин и давление воздуха каждые 3 000 км (1 800 миль) для предотвращения повреждения шин.
- Самостоятельно распознать повреждение шины сложно. При наличии малейших признаков повреждения шины ее следует проверить или заменить, так как повреждение шины может привести к утечке воздуха.
- Если шина была повреждена во время движения по неровной дороге, при движении по бездорожью, при проезде рытвин, люков или бордюров, гарантия на нее не распространяется.

ПЛАВКИЕ ПРЕДОХРАНИТЕЛИ



Для защиты электрической системы автомобиля от выхода из строя в результате электрической перегрузки используются плавкие предохранители.

Данный автомобиль имеет две (или три) панели предохранителей. Одна располагается под панелью со стороны водителя, остальные - в отсеке двигателя возле аккумуляторной батареи.

Если не работают какие-либо световые приборы, вспомогательное оборудование или органы управления, проверьте состояние предохранителя соответствующей цепи. На перегорание предохранителя указывает расплавление его внутреннего элемента.

Если не работает электрооборудование, проверьте сначала панель предохранителей на стороне водителя. Перед заменой перегоревшего предохранителя остановите двигатель, разомкните все переключатели, после чего отсоедините отрицательный кабель АКБ. При замене необходимо использовать предохранители такого же номинала.

Перегоревший плавкий предохранитель указывает на наличие неисправности в электрической системе. Следует избегать использования неисправной системы и немедленно обратиться за консультацией в официальное розничное предприятие продукции Genesis Branded.

i Информация

Используется четыре вида предохранителей: пластинчатые для слабых токов, патронные, мультипредохранители и плавкие перемычки для сильных токов.

⚠ ОСТОРОЖНО

- Запрещается заменять перегоревший предохранитель чем-то кроме предохранителя, рассчитанного на ту же или меньшую силу тока.
- Плавкий предохранитель с большой отключающей способностью может привести к серьезному повреждению и создать опасность пожара.
- Никогда не устанавливайте провод или алюминиевую фольгу вместо соответствующего предохранителя, даже в качестве временной меры. Это может привести к сильному повреждению проводки и возможному возгоранию.

К СВЕДЕНИЮ

Не используйте отвертку или любой другой металлический предмет, для демонтажа предохранителей, поскольку это может привести к короткому замыканию и повредить систему.

Замена предохранителя панели приборов

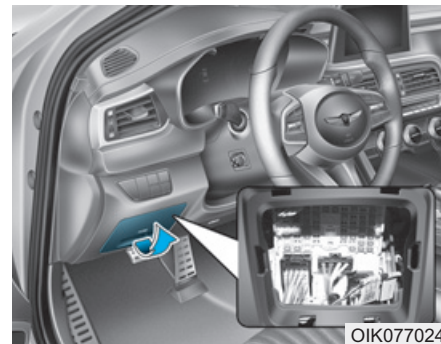

1. Заглушить двигатель.
2. Разомкните все остальные переключатели.
3. Снимите крышку крышку монтажного блока предохранителей.
4. Обратитесь к этикетке на внутренней стороне крышки панели предохранителей, чтобы определить местонахождение подозреваемого предохранителя.

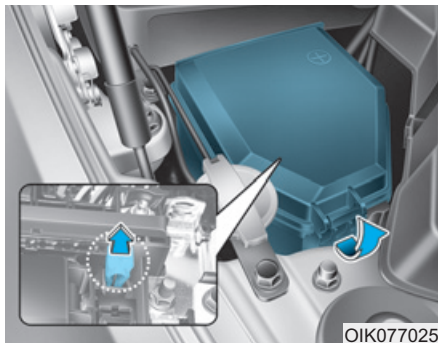

5. Извлеките предполагаемый предохранитель. Используйте съемник, размещенный на панели предохранителей моторного отсека.
6. Проверьте извлеченный предохранитель; замените перегоревший предохранитель. Запасные предохранители находятся на панели предохранителей приборной панели (или на панели предохранителей в моторном отсеке).

7. Установить новый предохранитель того же самого номинала и убедиться в надежности его крепления в держателе. В случае ослабления затяжки креплений рекомендуется обратиться в официальный дилерский центр Genesis Branded products.

В случае острой необходимости в условиях отсутствия запасного предохранителя можно взять предохранитель такого же номинала из цепи, которая не требуется для управления автомобилем, например, из цепи предохранителя прикуривателя.

Если фары или прочие электрические компоненты не работают при целых предохранителях, проверьте панель предохранителей в моторном отсеке. Если предохранитель перегорел, он должен быть заменен на предохранитель с той же пропускной способностью.

Переключатель предохранителей

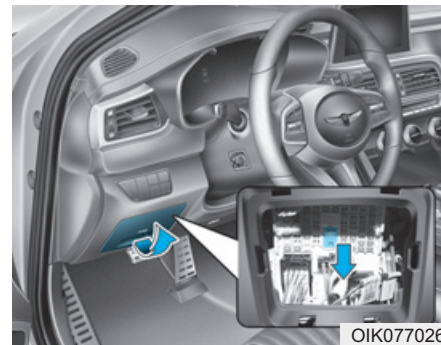

Всегда устанавливайте переключатель с предохранителем в замкнутое положение.

Если установить переключатель в разомкнутое положение, это может привести к сбросу некоторых элементов, таких как аудиосистема и цифровые часы, а также к неправильной работе электронного ключа.

i Информация

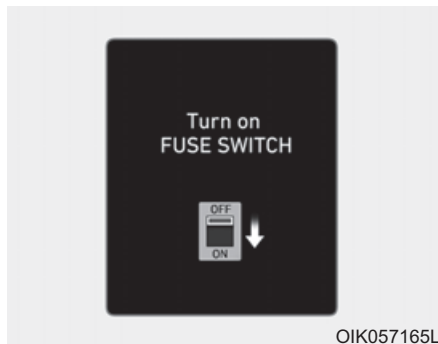

OIK057165L

Если переключатель с предохранителем находится в разомкнутом положении, будет выведено сообщение «Turn on FUSE SWITCH [Включите переключатель FUSE SWITCH]».

К СВЕДЕНИЮ

- Всегда держите переключатель предохранителей в положении ON (ВКЛ) во время движения.
- Если транспортное средство не будет использоваться более месяца, для предотвращения разряда аккумуляторной батареи предохранитель-выключатель должен быть установлен в положение «выключено».
- Не допускайте многократного извлечения и установки на место плавкого предохранителя. Плавкий предохранитель может износиться.

Замена предохранителя, установленного на панели в отсеке двигателя

■ Плавкий предохранитель



OIK077058L

■ Патронный предохранитель



OIK077059L

1. Заглушить двигатель.

2. Разомкните все остальные переключатели.
3. Снимите крышку блока предохранителей, нажав на язычок и потянув ее вверх.
4. Проверьте извлеченный предохранитель; замените перегоревший предохранитель. Для снятия и установки предохранителя используйте клещи для предохранителей, которые находятся в блоке предохранителей в моторном отсеке.
5. Установить новый предохранитель того же самого номинала и убедиться в надежности его крепления в держателе. В случае ослабления затяжки креплений рекомендуется обратиться в официальное розничное предприятие продукции Genesis Branded.

К СВЕДЕНИЮ

После проверки панели предохранителей в моторном отсеке надежно установите крышку монтажного блока предохранителей. При плотном закрытии крышки раздастся щелчок. Неплотное закрытие может привести к электрической неисправности в результате попадания влаги.

Главный предохранитель

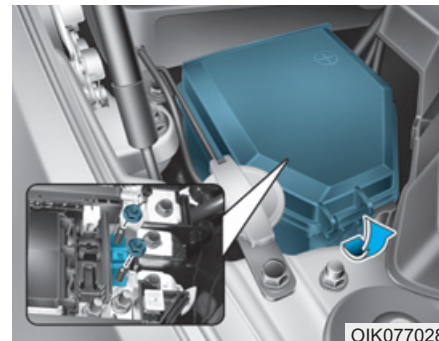

1. Заглушить двигатель.
2. Установить все остальные выключатели в положение «выключено».
3. Снять крышку блока предохранителей, нажав на язычок и потянув ее вверх.
4. Открутить показанные на приведенном выше рисунке гайки.
5. Заменить предохранитель на новый того же номинала.
6. Установить на место все демонтированные детали в обратной последовательности.

i Информация

В случае перегорания главного предохранителя рекомендуется обратиться в официальное розничное предприятие продукции Genesis Branded.

Мультипредохранитель

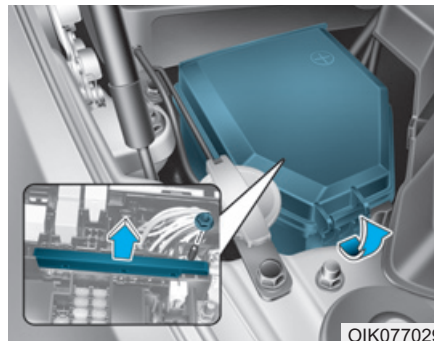

В случае перегорания мультипредохранителя его следует заменить следующим образом:

1. Заглушить двигатель.
2. Установить все остальные выключатели в положение «выключено».
3. Снимите крышку панели предохранителей, нажав на язычок и потянув вверх.
4. Отверните гайки, как указано на рисунке выше.
5. Замените предохранитель на новый того же номинала.

6. Соберите в последовательности обратной разборке.

i Информация

В случае перегорания мультипредохранителя рекомендуется обратиться в официальный дилерский центр Genesis Branded products.

Панель приборов (панель предохранителей со стороны водителя)

Наименование предохранителя	Обозначение	Номинал предохранителя	Защищаемая цепь
МУЛЬТИМЕДИА 1	¹ MULTI MEDIA	20A	[Без ISG] Предохранитель — МУЛЬТИМЕДИА 3, МУЛЬТИМЕДИА 2 [С ISG] Преобразователь низкого постоянного тока в постоянный ток (Аудиосистема)
ПОДУШКА БЕЗОПАСНОСТИ		15A	Блок управления SRS (система пассивной безопасности)
ПЛАФОН ОСВЕЩЕНИЯ САЛОНА		10A	Лампа потолочной консоли, Центральный плафон освещения салона, Лампа освещения салона, Переключатель лампы косметического зеркала слева/справа, Плафон багажника слева/справа, Лампа перчаточного ящика, Лампа освещения пространства для ног на стороне водителя/пассажира
СТОП-СИГНАЛ	STOP LAMP	10A	IBU, Переключатель стоп-сигнала
КОМБИНАЦИЯ ПРИБОРОВ	CLUSTER	10A	Комбинация приборов, дисплей проекции информации на ветровое стекло
ЭЛЕКТРОННЫЙ ПЕРЕКЛЮЧАТЕЛЬ ПЕРЕДАЧ 2	² E-SHIFTER	10A	Электронный рычаг переключения передач автоматической трансмиссии
IBU 4	⁴ IBU	10A	IBU
МУЛЬТИМЕДИА 3	³ MULTI MEDIA	15A	[С ISG] Комбинация приборов, Дисплей проекции информации на ветровое стекло, переключатель системы кондиционирования, Беспроводное зарядное устройство
МУЛЬТИМЕДИА 2	² MULTI MEDIA	15A	Аудиосистема

Панель приборов (панель предохранителей со стороны водителя)

Наименование предохранителя	Обозначение	Номинал предохранителя	Защищаемая цепь
ЗУ 1	¹ MEMORY	10А	Блок управления кондиционера, Переключатель кондиционера, Индикатор безопасности, Дисплей проекции информации на ветровое стекло [Без ISG] Комбинация приборов
IBU 3	³ IBU	10А	IBU
ЭЛЕКТРОННЫЙ ПЕРЕКЛЮЧАТЕЛЬ ПЕРЕДАЧ 1	¹ E-SHIFTER	10А	Электронный рычаг переключения передач автоматической трансмиссии
ИНДИКАТОР ПОДУШКИ БЕЗОПАСНОСТИ	^{IND} 	10А	Комбинация приборов
IBU 1	¹ IBU	15А	IBU
МОДУЛЬ ДВЕРИ ВОДИТЕЛЯ	DDM	10А	Модуль двери водителя, наружное зеркало с электроприводом со стороны водителя/пассажира
E-CALL	E-CALL	10А	MTS (телеинформационная система tozen), модуль E-Call
МОДУЛЬ 2	² MODULE	10А	IBU
МОДУЛЬ 3	³ MODULE	10А	Модуль двери водителя, переключатель стоп-сигнала
БЛОКИРОВКА ДВЕРЕЙ		20А	Реле блокировки дверей, реле разблокирования дверей, реле двойной блокировки

Панель приборов (панель предохранителей со стороны водителя)

Наименование предохранителя	Обозначение	Номинал предохранителя	Защищаемая цепь
ОБОГРЕВАТЕЛЬ СИДЕНЬЯ		25А	Блок управления переднего сиденья с вентиляцией, блок обогревателя переднего сиденья
БАГАЖНИК		10А	Реле крышки багажника, реле крышки люка топливозаливной горловины, переключатель на передней панели приборов
IBU 2	² IBU	10А	Датчик дождя
РОЗЕТКА ПИТАНИЯ	POWER OUTLET	20А	Передняя розетка питания
МОДУЛЬ 8	⁸ MODULE	10А	Контроллер вентилятора охлаждения (электродвигатель BLDC), Система мониторинга кругового обзора, Модуль управления переднего сиденья с вентиляцией, Модуль управления обогревателей передних/задних сидений
МОДУЛЬ 7	⁷ MODULE	10А	IBU, блок ECS, ECM (электронный блок управления) AWD (полный привод), Модуль системы интеллектуального круиз-контроля, Блок многофункциональной камеры, Консольный переключатель, Переключатель на передней панели, Предупреждение о возможном столкновении вне зоны видимости слева/справа, Датчик угла поворота рулевого колеса, Модуль наклона и выдвижения рулевого колеса, Модуль активной воздушной заслонки
Ручка переключения питания	POWER HANDLE	15А	Модуль наклона и выдвижения рулевого колеса
МОДУЛЬ 9	⁹ MODULE	10А	Блок управления пневматической поясничной опоры
МОДУЛЬ 1	¹ MODULE	10А	Разъем канала передачи данных, Консольный переключатель, Переключатель аварийной сигнализации

Панель приборов (панель предохранителей со стороны водителя)

Наименование предохранителя	Обозначение	Номинал предохранителя	Защищаемая цепь
МОДУЛЬ 5		10A	Блок управления кондиционера, Переключатель системы кондиционирования, Аудиосистема, Левая/правая фара, Преобразователь низкого постоянного тока в постоянный ток (Аудиосистема/AMP (усилитель)), Электрохромное зеркало заднего вида, AMP (усилитель), MTS (телеинформационная система tozen), модуль E-Call, Блок управления системой встроенной памяти сиденья водителя, Блок управления переднего сиденья с вентиляцией, Модуль управления обогревателей передних/задних сидений, Блок управления AFS
ЛЮК В КРЫШЕ 1		20A	Блок управления люком в крыше (стекло)
ЭЛЕКТРОСТЕКЛОПОДЪЕМНИК ДВЕРИ Пассажира		25A	Модуль электростеклоподъемника двери пассажира с защитой от заземления, Модуль правого заднего электростеклоподъемника, Модуль правого заднего электростеклоподъемника с защитой от заземления
СТЕКЛООМЫВАТЕЛЬ		15A	Подрулевой переключатель
MDPS		10A	Блок MDPS (электроусилитель рулевого управления) (R-MDPS (электроусилитель рулевого управления))
СИДЕНЬЕ ВОДИТЕЛЯ С ЭЛЕКТРОПРИВОДОМ		30A	Блок управления системой встроенной памяти сиденья водителя, Ручной регулятор сиденья водителя
СИДЕНЬЕ Пассажира С ЭЛЕКТРОПРИВОДОМ		30A	Ручной регулятор сиденья пассажира, Модуль реле сдвига сиденья пассажира для доступа к задним сиденьям
СТЕКЛОПОДЪЕМНИК ДВЕРИ ВОДИТЕЛЯ		25A	Модуль электростеклоподъемника двери водителя с защитой от заземления, Модуль левого заднего электростеклоподъемника, Модуль левого заднего электростеклоподъемника с защитой от заземления

Панель приборов (панель предохранителей со стороны водителя)

Наименование предохранителя	Обозначение	Номинал предохранителя	Защищаемая цепь
МОДУЛЬ 6	⁶ MODULE	10A	IBU, Монитор кругового обзора, Аудиосистема, AMP (усилитель), MTS (телеинформационная система tozen), модуль E-Call, Преобразователь низкого постоянного тока в постоянный ток (Аудиосистема/AMP (усилитель)), Электронный рычаг переключения передач автоматической трансмиссии (SBW (электронное переключение передач)), Лампа потолочной консоли
КОНДИЦИОНЕР		10A	Блок управления кондиционера, Переключатель системы кондиционирования, Распределительная коробка моторного отсека (Реле вентилятора)
МОДУЛЬ 4	⁴ MODULE	10A	Левая/правая фара, блок управления AFS, блок управления автоматическим корректором угла наклона фар

Панель плавких предохранителей в отсеке двигателя

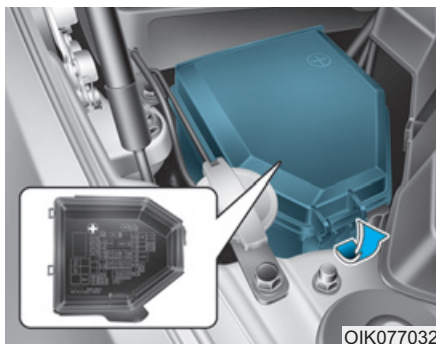

OIK077032

С внутренней стороны крышки блока реле и предохранителей находится этикетка с указанием названий предохранителей и их номинала.

i Информация

Приведенные в этом руководстве описания блока предохранителей применимы не ко всем транспортным средствам (в зависимости от вариантного исполнения). Все данные актуальны на момент публикации. При проверке блока предохранителей следует использовать этикетку блока предохранителей для данного транспортного средства.

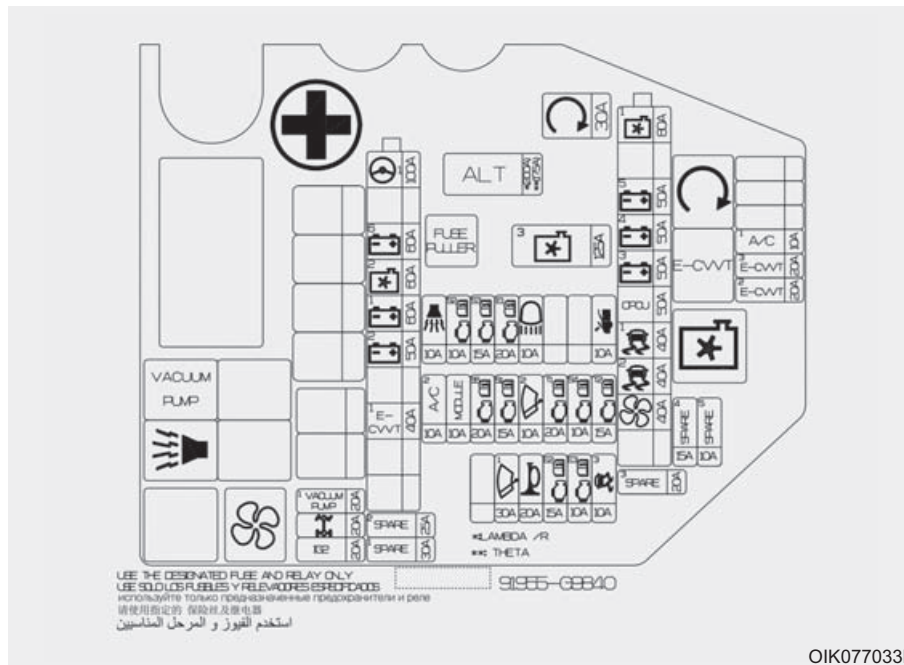

OIK077033L

Панель предохранителей моторного отсека

Наименование предохранителя	Обозначение	Номинал предохранителя	Защищаемая цепь
ALT	ALT	175A 200A	Генератор, Предохранитель — Свеча накаливания, Мультипредохранитель — ВЕНТИЛЯТОР ОХЛАЖДЕНИЯ 1/В+5/В+4/В+3/OPCU/ESC1/ESC2/ВЕНТИЛЯТОР
ВЕНТИЛЯТОР ОХЛАЖДЕНИЯ 3	³ 	125A	[Электродвигатель BLDC (бесщеточный двигатель постоянного тока)] Контроллер вентилятора охлаждения
START		30A	Реле стартера
ВЕНТИЛЯТОР ОХЛАЖДЕНИЯ 1	¹ 	80A	[Электродвигатель BLDC (бесщеточный двигатель постоянного тока)] Контроллер вентилятора охлаждения
В+5	⁵ 	50A	Распределительная коробка приборной панели (Предохранитель — СТОП-СИГНАЛ/МУЛЬТИМЕДИА 1/МУЛЬТИМЕДИА 3/МУЛЬТИМЕДИА 2/ПАМЯТЬ1/ВУ3/МОДУЛЬ ДВЕРИ ВОДИТЕЛЯ/Е-CALL)
В+4	⁴ 	50A	Распределительная коробка приборной панели (Предохранитель — БЛОКИРОВКА ДВЕРЕЙ/РУКОЯТКА ПИТАНИЯ/ВЕРХНИЙ ЛЮК/СИДЕНЬЕ ВОДИТЕЛЯ С ЭЛЕКТРОПРИВОДОМ/СИДЕНЬЕ Пассажира с электроприводом)
В+3	³ 	50A	Распределительная коробка приборной панели (Предохранитель — ОБОГРЕВАТЕЛЬ СИДЕНЬЯ/БАГАЖНИК/МОДУЛЬ 9/ЭЛЕКТРОСТЕКЛОПОДЪЕМНИК ДВЕРИ Пассажира/ЭЛЕКТРОСТЕКЛОПОДЪЕМНИК ДВЕРИ ВОДИТЕЛЯ)
OPCU	OPCU	50A	[C ISG] Инвертор электрического масляного насоса
ESC 1	¹ 	40A	Блок управления ESC (электронная система курсовой устойчивости)
ESC 2	² 	40A	Блок управления ESC (электронная система курсовой устойчивости), многофункциональный диагностический разъем

Панель предохранителей моторного отсека

Наименование предохранителя	Обозначение	Номинал предохранителя	Защищаемая цепь
ВЕНТИЛЯТОР		40А	Реле вентилятора
MDPS		100А	Блок MDPS (электроусилитель рулевого управления)
В+6		60А	Реле управления двигателем, предохранитель — КЛАКСОН/МОДУЛЬ/КОНДИЦИОНЕР 2/ ФАРА ДАЛЬНОГО СВЕТА/ОХРАННАЯ СИГНАЛИЗАЦИЯ)
ВЕНТИЛЯТОР ОХЛАЖДЕНИЯ 2		60А	[Электродвигатель DC (Пост. ток)] Реле вентилятора охлаждения
В+1		60А	Распределительная коробка панели управления (Предохранитель — IBU1/IBU2)
В+2		50А	Распределительная коробка приборной панели (Предохранитель — ЭЛЕКТРОННЫЙ ПЕРЕКЛЮЧАТЕЛЬ ПЕРЕДАЧ 1/МОДУЛЬ 1)
E-CVVT 1	¹ E-CVVT	40А	[Двигатель THETA II 2,0 л T-GDI] реле E-CVVT
ВАКУУМНЫЙ НАСОС	VACUUM PUMP	20А	[Двигатель THETA II 2,0 л T-GDI/двигатель Lambda II 3,3 л T-GDI] Реле вакуумного насоса
AWD		20А	ECM (электронный блок управления) AWD (полный привод)
IG 2	IG2	20А	Реле ЗАЖ2
КОНДИЦИОНЕР		10А	Блок управления кондиционера
E-CVVT 3	³ E-CVVT	20А	[Двигатель THETA II 2,0 л T-GDI] ECM (электронный блок управления)





Панель предохранителей моторного отсека

Наименование предохранителя	Обозначение	Номинал предохранителя	Защищаемая цепь
E-CVVT 2	² E-CVVT	20А	[Двигатель THETA II 2,0 л T-GDI] ECM (электронный блок управления)
ESC 3	³ 	10А	Блок управления ESC (электронная система курсовой устойчивости), многофункциональный диагностический разъем
ECU 3	^{E3} 	10А	ECM (блок управления двигателем)
ECU 2	^{E2} 	15А	ECM (блок управления двигателем)
КЛАКСОН		20А	Реле клаксона
СТЕКЛООЧИСТИТЕЛЬ 1	¹ 	30А	Реле питания стеклоочистителя
TCU 2	^{T2} 	15А	БУТ (Блок управления трансмиссией)
ДАТЧИК 4	^{S4} 	10А	Переключатель вакуума тормозной системы, реле вакуумной тормозной системы
TCU 1	^{T1} 	20А	БУТ (Блок управления трансмиссией)
СТЕКЛООЧИСТИТЕЛЬ 2	² 	10А	Реле питания стеклоочистителя
ДАТЧИК1	^{S1} 	15А	Задний вспомогательный распределительный блок (реле топливного насоса)
ДАТЧИК 5	^{S5} 	20А	[Двигатель THETA II 2,0 л T-GDI] Катушка зажигания №1/№2/№3/№4 [Двигатель Lambda II 3,3 л T-GDI] Катушка зажигания №1/№2/№3/№4/№5/№6

Панель предохранителей моторного отсека

Наименование предохранителя	Обозначение	Номинал предохранителя	Защищаемая цепь
МОДУЛЬ	MODULE	10А	Модуль активной воздушной заслонки
СИСТЕМА КОНДИЦИОНИРОВАНИЯ 2	2 	10А	Реле sireны охранной сигнализации
АКТИВНЫЙ ПОДЪЕМНИК КАПОТА		10А	Модуль управления активным подъемником капота
ЛАМПА ДАЛЬНОГО СВЕТА		10А	Реле фар (дальнего света)
ECU 1	E1 	20А	ECM (блок управления двигателем)
ДАТЧИК 3	S3 	15А	[Двигатель THETA II 2,0 л T-GDI] Датчик кислорода (верхний/нижний) [Двигатель Lambda II 3,3 л T-GDI] Датчик кислорода №1/№2/№3/№4
ДАТЧИК 2	S2 	10А	Реле вентилятора охлаждения [Двигатель THETA II 2,0 л T-GDI] Электронный термостат, Регулятор масла, электромагнитный клапан управления продувкой, электромагнитный клапан управления RCV (рециркуляционный клапан) [Двигатель Lambda II 3,3 л T-GDI] Электронный термостат, Электромагнитный клапан давления масла, Регулятор масла № 1/№ 2/№ 3/№ 4 (впуск/выпуск), Электромагнитный клапан управления RCV (рециркуляционный клапан), Электромагнитный клапан управления продувкой
ОХРАННАЯ СИГНАЛИЗАЦИЯ		10А	Реле sireны охранной сигнализации

Реле

Наименование реле	Обозначение	Тип
Реле вакуумного насоса	VACUUM PUMP	ISO HC МИКРО
Реле сирены охранной сигнализации		ISO МИКРО
Реле розетки питания	POWER OUTLET	ISO HC МИКРО
Реле вентилятора		ISO HC МИКРО
Реле стартера		ISO HC МИКРО
Реле E-CVVT (G4KL)	E-CVVT	ISO МИКРО
Реле вентилятора охлаждения		3725 MINI

Панель предохранителей в багажнике (задний блок предохранителей)

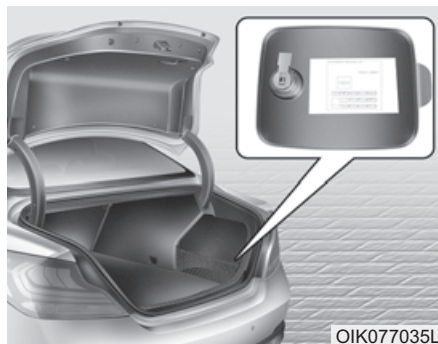



С внутренней стороны крышки блока реле и предохранителей находится этикетка с указанием названий предохранителей и их номинала.

i Информация

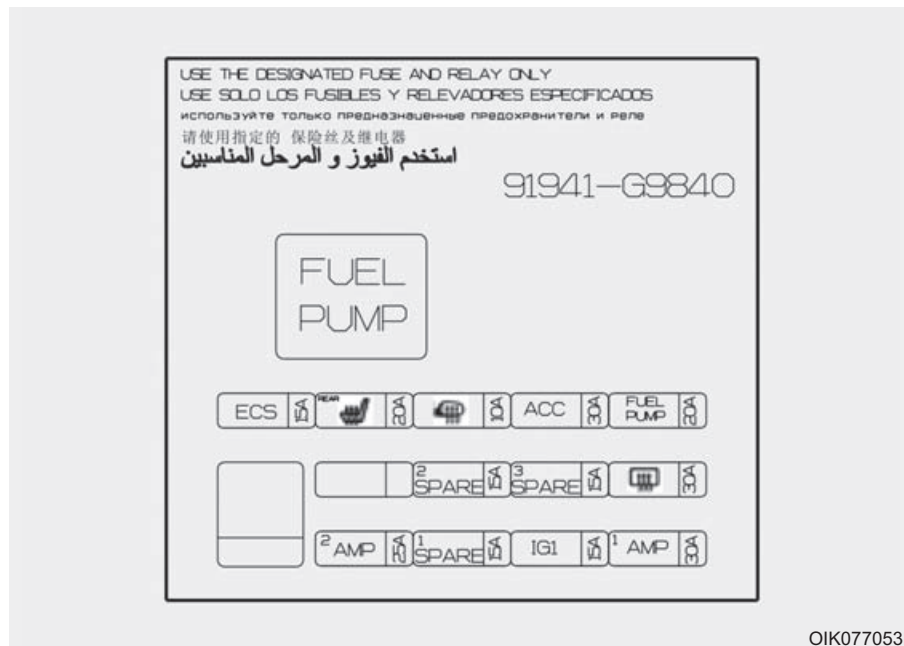
Приведенные в этом руководстве описания блока предохранителей применимы не ко всем транспортным средствам (в зависимости от вариантного исполнения). Информация, приведенная здесь, действительна на момент печати. При проверке блока предохранителей следует использовать этикетку блока предохранителей для данного транспортного средства.



Задний блок предохранителей

Наименование предохранителя	Обозначение	Номинал предохранителя	Защищаемая цепь
ECS	ECS	15А	Блок ECS (подвеска с электронным управлением)
ОБОГРЕВ ЗАДНЕГО СИДЕНЬЯ		20А	Модуль управления обогревателем заднего сиденья
ОБОГРЕВ ЗЕРКАЛ		10А	Переключатель системы кондиционирования, наружное зеркало с электроприводом со стороны водителя/пассажира
ДОПОЛНИТЕЛЬНОЕ ОБОРУДОВАНИЕ	ACC	30А	Распределительная коробка ICU
ТОПЛИВНЫЙ НАСОС	FUEL PUMP	20А	Реле топливного насоса
ЗАДНИЙ ОБОГРЕВАТЕЛЬ		30А	Реле заднего обогревателя
AMP 2	² AMP	25А	AMP (усилитель) (MOBIS/PREMIUM)
AMP 1	¹ AMP	30А	[Без ISG] Предохранитель — AMP2 [С ISG] Преобразователь низкого постоянного тока в постоянный ток (AMP усилитель))
IG 1	IG1	40А	[LHD] Реле IG1/ACC

Панель предохранителей в багажнике (Панель предохранителей АКБ)

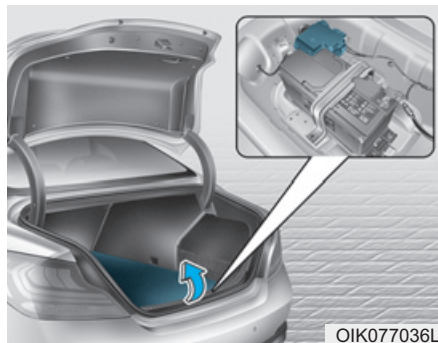

OIK077036L

С внутренней стороны крышки блока реле и предохранителей находится этикетка с указанием названий предохранителей и их номинала.

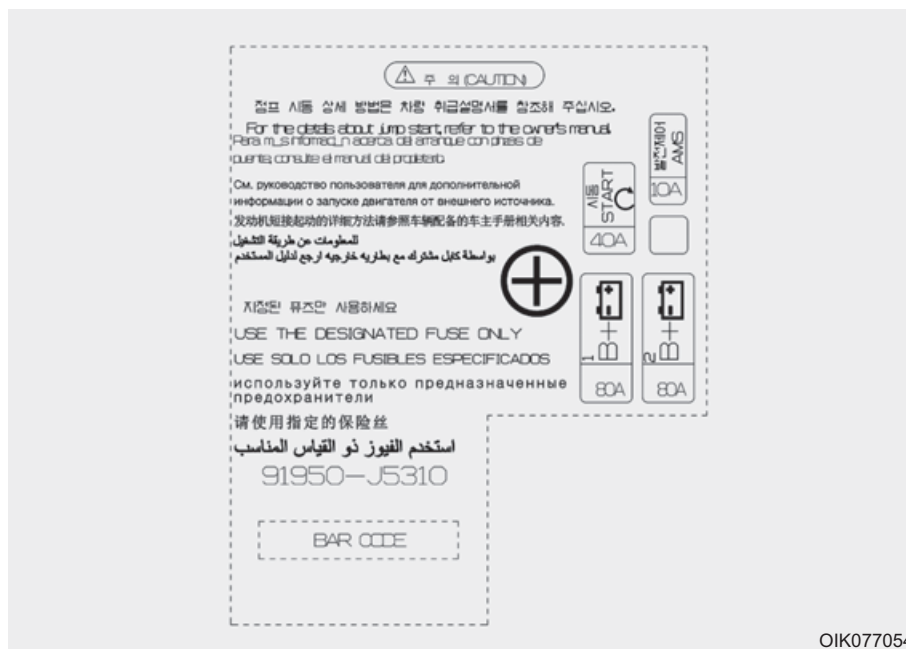

i Информация

Приведенные в этом руководстве описания блока предохранителей применимы не ко всем транспортным средствам (в зависимости от вариантного исполнения). Информация, приведенная здесь, действительна на момент печати. При проверке блока предохранителей следует использовать этикетку блока предохранителей для данного транспортного средства.



OIK077054

Блок предохранителей отсека аккумуляторной батареи

Наименование предохранителя	Обозначение	Номинал предохранителя	Защищаемая цепь
B+1	1 	80А	Задний вспомогательный распределительный блок (Предохранитель — ТОПЛИВНЫЙ НАСОС/ЗАДНИЙ ОТОПИТЕЛЬ/IGN1/AMP1)
B+2	2 	80А	Задний вспомогательный распределительный блок (реле DCU, предохранитель — ECS1/ОБОГРЕВ ЗАДНЕГО СИДЕНЬЯ)
START		40А	Распределительная коробка моторного отсека (реле стартера), блок PCB (ECM/TCM)
AMS	AMS	10А	Датчик АКБ

ЛАМПЫ ОСВЕЩЕНИЯ

В случае необходимости замены электрических ламп необходимо проконсультироваться у официального дилера продукции Genesis Branded.

Замена ламп фар автомобиля затруднительна из-за необходимости демонтажа других деталей автомобиля для доступа к лампе. Это особенно относится к демонтажу узла головных фар для доступа к лампе (лампам).

Демонтаж/установка головной фары в сборе может привести к повреждению автомобиля.

ОСТОРОЖНО

Перед выполнением работ, связанных с осветительными приборами, поставьте автомобиль на стояночный тормоз, убедитесь, Кнопка пуска/остановки двигателя находится в положении ВЫКЛ. и выключите лампы во избежание непредвиденного перемещения автомобиля, ожога рук или получения удара электрическим током.

К СВЕДЕНИЮ

При замене сгоревших ламп используйте новые лампы той же мощности. В противном случае, может произойти перегорание плавкого предохранителя или повреждение электрической проводки.

Информация

После сильного дождя или мытья автомобиля рассеиватели фар и задних фонарей могут запотеть с внутренней стороны. Это обусловлено разницей температур воздуха внутри и снаружи фар. Данное явление аналогично запотеванию окон автомобиля изнутри во время дождя и не является признаком неисправностей. Если вода попадает в электрическую цепь подключения лампы, транспортное средство должно быть проверено официальным дилером HYUNDAI.

Информация

После ДТП или после повторной установки узла фары нужно обратиться в официальное розничное предприятие продукции Genesis Branded для регулировка угла фар.

i Информация

- Лампа может краткосрочно мигать. Это необходимо для стабилизации электрической системы управления транспортного средства и полностью нормально. Тем не менее, если лампа гаснет или продолжает мигать, рекомендуется обратиться в официальное розничное предприятие продукции Genesis Branded для проверки системы.
- Габаритные фонари могут не включиться при включении переключателя габаритных фонарей, однако переключатель габаритных фонарей и фар может включиться при включении переключателя фар. Причиной этого может быть отказ сети или неисправность электрической системы управления транспортного средства. В таком случае рекомендуется как можно скорее обратиться в официальное розничное предприятие продукции Genesis Branded для проверки системы.

Замена ламп передних фар, габаритных огней, указателей поворота и дневных ходовых огней

Тип A

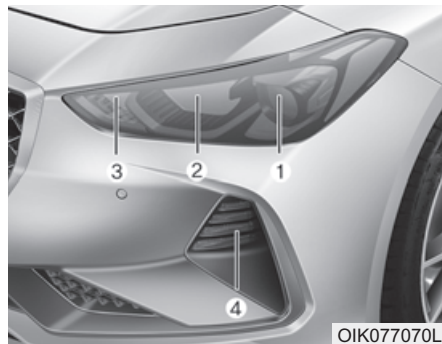

- (1) Лампа передней фары (ближний свет)
- (2) Лампа передней фары (дальний свет)
- (3) Лампа указателя поворота
- (4) Дневные ходовые огни (DRL) и габаритные огни

! ОСТОРОЖНО

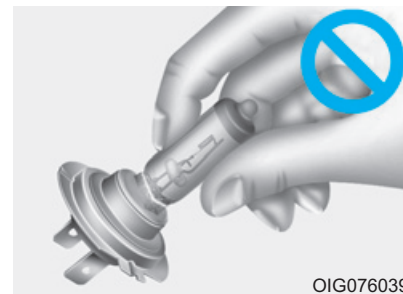

- Обращайтесь с галогенными лампами бережно. Галогенные лампы содержат сжатый газ. В случае разбития под действием газа могут разлетаться осколки стекла и нанести травмы.
- Во время замены лампы используйте средства для защиты глаз. Перед манипуляцией с лампой дайте ей остыть.

- Обращайтесь аккуратно и избегайте царапин и истираний. Если лампа горит, избегайте ее контакта с жидкостями.
- Не прикасайтесь к стеклу голыми руками. Остаточное масло может привести к перегреву и растрескиванию лампы, когда она горит.
- Использование лампы допустимо, только если она установлена в фару.
- В случае повреждения или растрескивания лампы немедленно замените ее на новую и утилизируйте использованную лампу соответствующим образом.

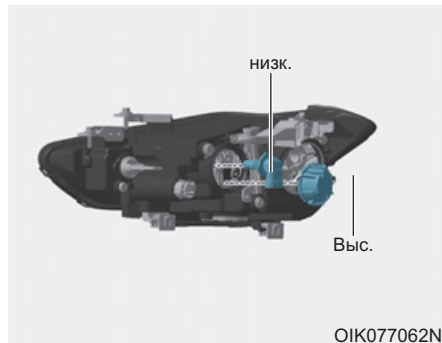

Лампа передней фары (Дальний свет)

1. Откройте капот.
2. Отсоедините отрицательный кабель АКБ.
3. Снимите крышку лампы передней фары вращением против часовой стрелки.
4. Отсоедините разъем патрона лампы передней фары.
5. Извлеките патрон лампы из фонаря, повернув его против часовой стрелки до совмещения выступов на патроне с пазами в корпусе блок-фары.

6. Установите новую лампу фары в патрон.
7. Надавить на патрон и повернуть его в блок-фару по часовой стрелке.
8. Подсоедините разъем патрона лампы передней фары.
9. Установите крышку лампы передней фары вращением по часовой стрелке.

Фара (ближний свет)

1. Отсоедините отрицательный кабель АКБ.



2. Снимите крышку для обслуживания (1) под колесной аркой, вытащив стопорный зажим с помощью тонкого инструмента. Если из-за шины трудно снять крышку для обслуживания, поверните шину внутрь.



3. Поверните кожух против часовой стрелки и снимите его.

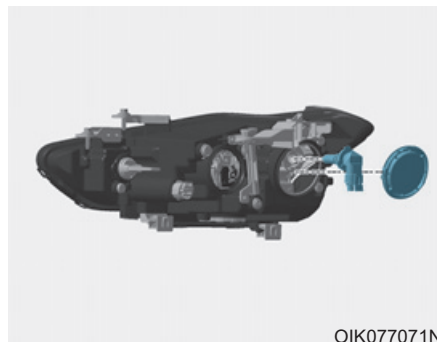

4. Снимите колодку с цоколя лампы.

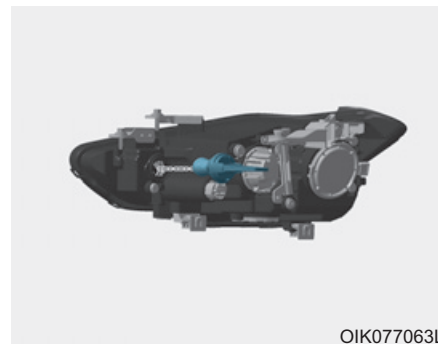

Лампа указателя поворота

1. Откройте капот.
2. Отсоедините отрицательный кабель АКБ.
3. Извлеките патрон из узла вращением против часовой стрелки до совмещения выступов на патроне с прорезями узла.
4. Извлеките лампу из патрона, нажав на нее и повернув против часовой стрелки до совмещения выступов на лампе с прорезями патрона. Извлеките лампу из патрона.

5. Установите новую лампу, для чего вдавите ее в патрон и поверните до фиксации.
6. Установите патрон в узел. Для этого необходимо совместить выступы на патроне с прорезями узла.
7. Вдавите патрон в узел и поверните патрон по часовой стрелке.

Дневные ходовые огни (DRL) и габаритные огни

Если светодиодная лампа не работает, рекомендуется обратиться в официальное розничное предприятие продукции Genesis Branded.

Светодиодные лампы невозможно заменить отдельно, так как они представляют собой интегрированный блок. Светодиодные лампы необходимо заменять целиком блоком.

Проверку или ремонт светодиодной лампы должен производить квалифицированный специалист, так как она может повредить связанные составляющие автомобиля.

Tun B

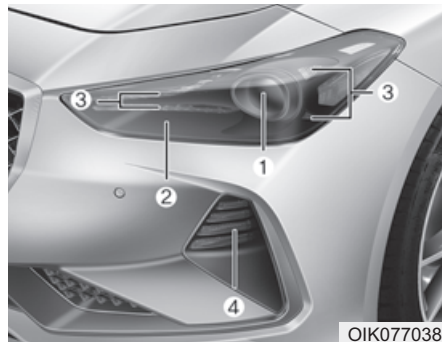

- (1) Лампа передней фары (дальний свет/ближний свет)
- (2) Лампа передней фары (дальний свет)
- (3) Дневные ходовые огни (DRL) и габаритные огни
- (4) Лампа указателя поворота

Передняя фара, лампа указателя поворота, дневные ходовые огни (DRL) и габаритный огонь

Если светодиодная лампа не работает, рекомендуется обратиться в официальное розничное предприятие продукции Genesis Branded.

Светодиодные лампы невозможно заменить отдельно, так как они представляют собой интегрированный блок. Светодиодные лампы необходимо заменять целиком блоком.

Проверку или ремонт светодиодной лампы должен производить квалифицированный специалист, так как она может повредить связанные составляющие автомобиля.

Замена лампы бокового повторителя указателей поворота

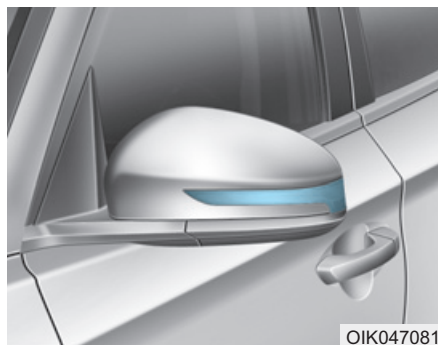

Если светодиодная лампа не работает, рекомендуется обратиться в официальное розничное предприятие продукции Genesis Branded.

Светодиодные лампы невозможно заменить отдельно, так как они представляют собой интегрированный блок. Светодиодные лампы необходимо заменять целым блоком.

Проверку или ремонт светодиодной лампы должен производить квалифицированный специалист, так как она может повредить связанные составляющие автомобиля.

Замена лампы заднего комбинированного фонаря

Тип А

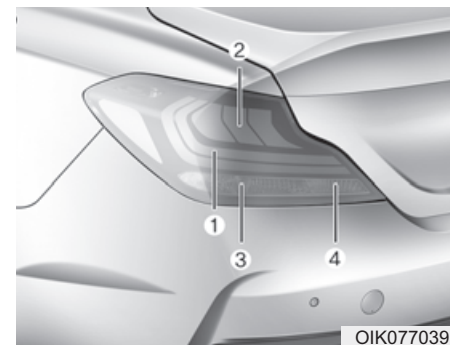

- (1) Стоп-сигнал/габаритный огонь
- (2) Стоп-сигнал
- (3) Лампа указателя поворота
- (4) Фонарь света заднего хода

Стоп-сигнал/габаритный фонарь

Если светодиодная лампа не работает, рекомендуется обратиться в официальное розничное предприятие продукции Genesis Branded.

Светодиодные лампы невозможно заменить отдельно, так как они представляют собой интегрированный блок. Светодиодные лампы необходимо заменять целым блоком.

Проверку или ремонт светодиодной лампы должен производить квалифицированный специалист, так как она может повредить связанные составляющие автомобиля.

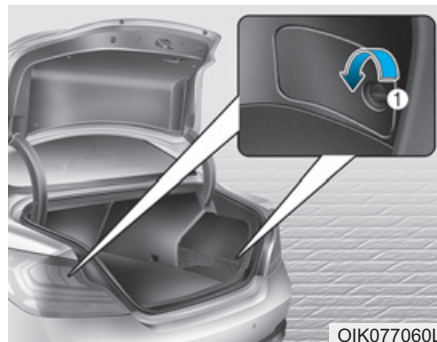

Стоп-сигнал, лампа указателя поворота и фонарь заднего хода

1. Заглушить двигатель.
2. Откройте багажник.
3. Поверните замок (1) сервисной крышки против часовой стрелки и снимите ее.

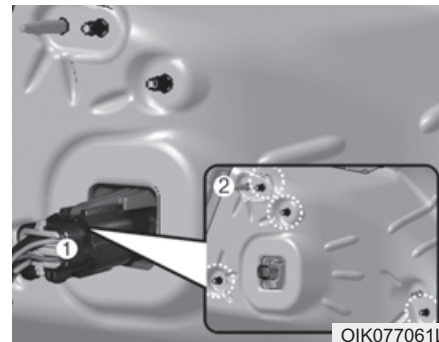

4. Отключить соединитель (1).
5. Отверните 4 гайки (2).
6. Демонтируйте узел заднего комбинированного фонаря с корпуса автомобиля.

i Информация

Во время снятия гайки будьте осторожны, чтобы не уронить ее на пол, так как ее очень трудно найти. Используйте магнитный инструмент, чтобы найти гайку, если это необходимо.

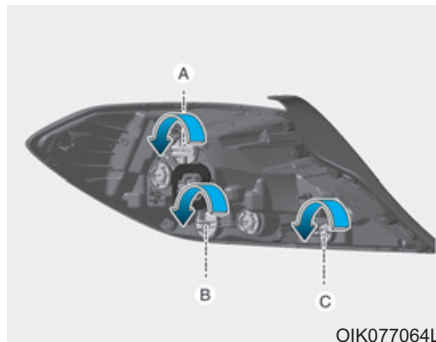

ОИК077064L

7. Отделите гнездо от деталей узла, вращая его против часовой стрелки, пока выступы на корпусе гнезда не совместятся с пазами в деталях узла.

8. - Стоп-сигнал (А), лампа указателя поворота (В)

Извлеките лампу из гнезда, нажав на нее и вращая против часовой стрелки, пока выступы на корпусе лампы не совместятся с пазами в гнезде. Извлеките лампу, потянув ее из гнезда.

- Фонарь заднего хода (С)

Извлеките лампу, вытягивая ее по прямой линии.

9. - Стоп-сигнал (А), лампа указателя поворота (В)

Вставьте новую лампу в гнездо и вращайте ее, пока она не зафиксируется.

- Фонарь заднего хода

Установите новую лампу, вставив ее в гнездо.

10. Установите гнездо в узел, совместив выступы на корпусе гнезда с пазами в деталях узла. Вставьте гнездо в узел и поверните по часовой стрелке.

11. Установите узел лампы обратно на кузов автомобиля.

Тип В

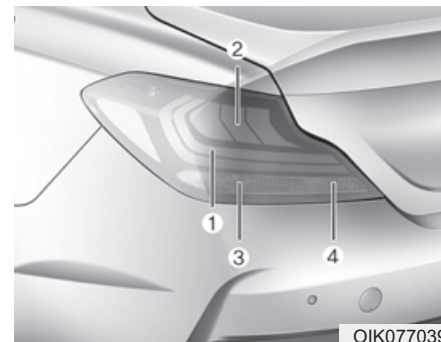

ОИК077039

(1) Стоп-сигнал/габаритный огонь

(2) Стоп-сигнал

(3) Лампа указателя поворота

(4) Фонарь света заднего хода

Стоп-сигнал/габаритный огонь и стоп-сигнал

Если светодиодная лампа не работает, рекомендуется обратиться в официальное розничное предприятие продукции Genesis Branded.

Светодиодные лампы невозможно заменить отдельно, так как они представляют собой интегрированный блок. Светодиодные лампы необходимо заменять целиком блоком.

Проверку или ремонт светодиодной лампы должен производить квалифицированный специалист, так как она может повредить связанные составляющие автомобиля.

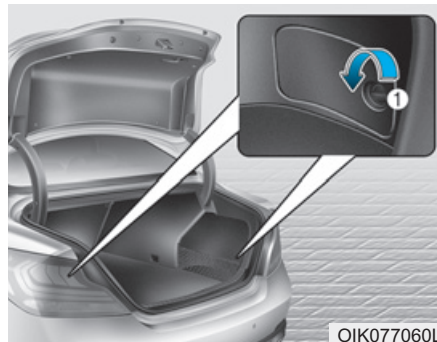

Указатель поворота и фонарь заднего хода

1. Заглушить двигатель.
2. Откройте багажник.
3. Поверните замок (1) сервисной крышки против часовой стрелки и снимите ее.

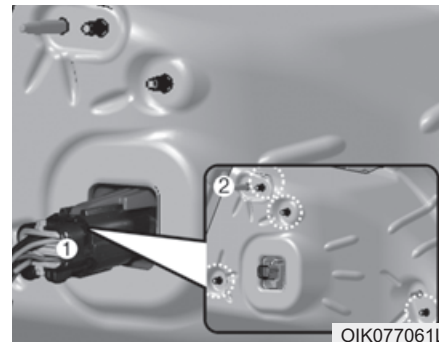

4. Отключить соединитель (1).
5. Отверните 4 гайки (2).
6. Демонтируйте узел заднего комбинированного фонаря с корпуса автомобиля.

i Информация

Во время снятия гайки будьте осторожны, чтобы не уронить ее на пол, так как ее очень трудно найти. Используйте магнитный инструмент, чтобы найти гайку, если это необходимо.



ОIK077065L

7. Отделите гнездо от деталей узла, вращая его против часовой стрелки, пока выступы на корпусе гнезда не совместятся с пазами в деталях узла.

8. - Лампа указателя поворота (A)
Извлеките лампу из гнезда, нажав на нее и вращая против часовой стрелки, пока выступы на корпусе лампы не совместятся с пазами в гнезде. Извлеките лампу, потянув ее из гнезда.

- Фонарь заднего хода (B)

Извлеките лампу, вытягивая ее по прямой линии.

9. - Лампа указателя поворота (A)
Вставьте новую лампу в гнездо и вращайте ее, пока она не зафиксируется.

- Фонарь заднего хода (B)

Установите новую лампу, вставив ее в гнездо.

10. Установите гнездо в узел, совместив выступы на корпусе гнезда с пазами в деталях узла. Вставьте гнездо в узел и поверните по часовой стрелке.

11. Установите узел лампы обратно на кузов автомобиля.

Замена задней противотуманной лампы (при наличии)

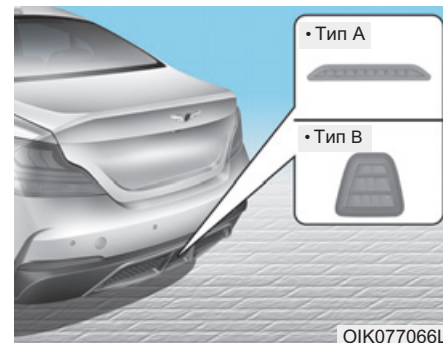

ОIK077066L

Если задняя противотуманная лампа (светодиодная) не работает, рекомендуется обратиться в официальное розничное предприятие продукции Genesis Branded.

Светодиодные лампы невозможно заменить отдельно, так как они представляют собой интегрированный блок. Светодиодные лампы необходимо заменять целиком блоком.

Проверку или ремонт светодиодной лампы должен производить квалифицированный специалист, так как она может повредить связанные составляющие автомобиля.

Замена дополнительного сигнала торможения

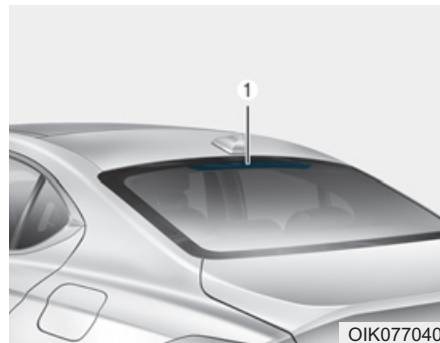

Если верхний стоп-сигнал (светодиодный) (1) не работает, рекомендуется обратиться в официальное розничное предприятие продукции Genesis Branded.

Светодиодные лампы невозможно заменить отдельно, так как они представляют собой интегрированный блок. Светодиодные лампы необходимо заменять целиком блоком.

Проверку или ремонт светодиодной лампы должен производить квалифицированный специалист, так как она может повредить связанные составляющие автомобиля.

Замена освещения номерного знака

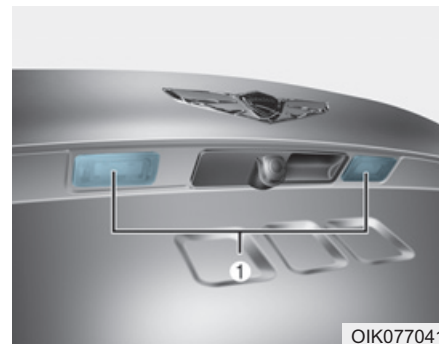

Если фонарь освещения заднего номерного знака (светодиодный) (1) не работает, рекомендуется обратиться в официальное розничное предприятие продукции Genesis Branded.

Светодиодные лампы невозможно заменить отдельно, так как они представляют собой интегрированный блок. Светодиодные лампы необходимо заменять целиком блоком.

Проверку или ремонт светодиодной лампы должен производить квалифицированный специалист, так как она может повредить связанные составляющие автомобиля.

Замена плафона освещения салона

Плафон освещения салона



Если плафон освещения дорожной карты (светодиодный) (1) не работает, рекомендуется обратиться в официальное розничное предприятие продукции Genesis Branded.

Светодиодные лампы невозможно заменить отдельно, так как они представляют собой интегрированный блок. Светодиодные лампы необходимо заменять целиком блоком.

Проверку или ремонт светодиодной лампы должен производить квалифицированный специалист, так как она может повредить связанные составляющие автомобиля.

Плафон освещения салона



Если плафон освещения салона (светодиодный) (1) не работает, рекомендуется обратиться в официальное розничное предприятие продукции Genesis Branded.

Светодиодные лампы невозможно заменить отдельно, так как они представляют собой интегрированный блок. Светодиодные лампы необходимо заменять целиком блоком.

Проверку или ремонт светодиодной лампы должен производить квалифицированный специалист, так как она может повредить связанные составляющие автомобиля.

Лампа аксессуарного зеркала

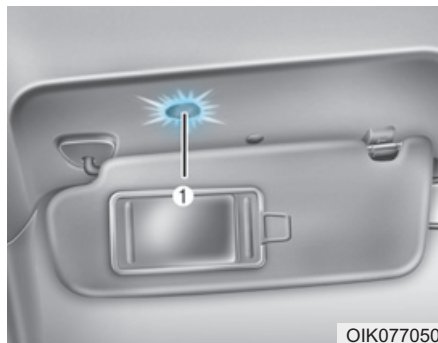

Если лампа аксессуарного зеркала (светодиодная) (1) не работает, рекомендуется обратиться в официальное розничное предприятие продукции Genesis Branded.

Светодиодные лампы невозможно заменить отдельно, так как они представляют собой интегрированный блок.

Светодиодные лампы необходимо заменять целым блоком.

Проверку или ремонт светодиодной лампы должен производить квалифицированный специалист, так как она может повредить связанные составляющие автомобиля.

Фонарь освещения вещевого ящика

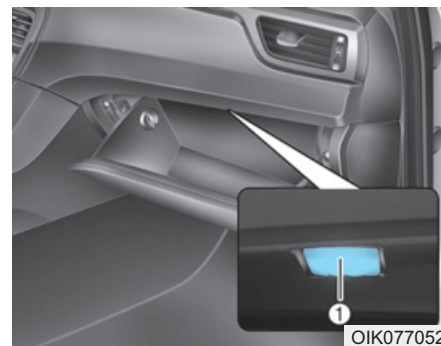

Если лампа перчаточного ящика (светодиодная) (1) не работает, рекомендуется обратиться в официальное розничное предприятие продукции Genesis Branded.

Светодиодные лампы невозможно заменить отдельно, так как они представляют собой интегрированный блок. Светодиодные лампы необходимо заменять целым блоком.

Проверку или ремонт светодиодной лампы должен производить квалифицированный специалист, так как она может повредить связанные составляющие автомобиля.

Лампа освещения багажника

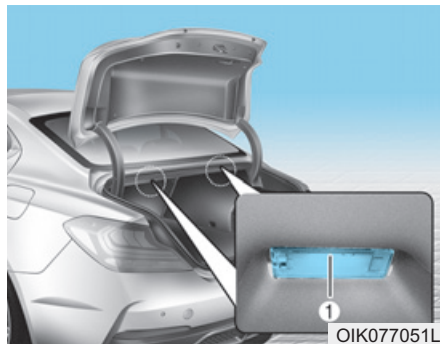

Если плафон багажника (светодиодный) (1) не работает, рекомендуется обратиться в официальное розничное предприятие продукции Genesis Branded.

Светодиодные лампы невозможно заменить отдельно, так как они представляют собой интегрированный блок.

Светодиодные лампы необходимо заменять целиком блоком.

Проверку или ремонт светодиодной лампы должен производить квалифицированный специалист, так как она может повредить связанные составляющие автомобиля.

УХОД ЗА ВНЕШНИМ ВИДОМ АВТОМОБИЛЯ

Внешний уход

Общие меры предосторожности при осуществлении внешнего ухода

При использовании химических моющих средств или полиролей очень важно следовать указаниям, приведенным в табличках. Внимательно читайте все предостерегающие указания в табличках.

Уход за лакокрасочным покрытием автомобиля

Мойка автомобиля

Чтобы защитить лакокрасочное покрытие от коррозии и износа, не реже одного раза в месяц тщательно мойте автомобиль слегка теплой или холодной водой.

При использовании автомобиля для езды в условиях бездорожья необходимо мыть его после каждого выезда. Уделяйте особое внимание удалению любых скоплений соли, пыли, грязи и других инородных материалов. Убедитесь, что дренажные отверстия на нижних поверхностях дверей и панелей подвески очищены от загрязнений.

Насекомые, смола и сок деревьев, птичий помет, промышленные выбросы в атмосферу и аналогичные загрязнения, если их не убирать своевременно, могут повредить лакокрасочное покрытие вашего автомобиля.

Однако даже при своевременном мытье с водой не всегда удастся удалить все загрязнения. Для более эффективного мытья может использоваться нещелочное мыло, безопасное для окрашенных поверхностей.

После мойки тщательно ополосните автомобиль слегка теплой или холодной водой. Не допускайте высыхания мыльного раствора на лакокрасочном покрытии автомобиля.

К СВЕДЕНИЮ

- Не используйте сильнодействующее мыло, химические моющие средства или горячую воду. Также не следует мыть автомобиль в условиях прямого солнечного света или в случае, если кузов автомобиля сильно нагрет.
- Не мойте боковое окно под сильной струей воды под давлением. Вода может попасть через окно и намочить салон.
- Во избежание повреждения пластиковых деталей и ламп не используйте для очистки химические растворители или агрессивные моющие средства.

⚠ ОСТОРОЖНО

Намокшие элементы тормозной системы

После мойки автомобиля проверьте работу тормозов, двигаясь на малой скорости, чтобы убедиться в том, что на элементы тормозной системы не попала вода. Если эффективность работы тормозов понизилась, высушите их, продолжая движение на малой скорости и слегка нажимая на педаль тормоза.

Мойка под высоким давлением

- При использовании моющих устройств, работающих под высоким давлением, нужно находиться на достаточном расстоянии от автомобиля. Недостаточное расстояние или чрезмерное давление могут привести к повреждению компонентов или попаданию в них воды.
- Запрещается промывать камеру, датчики и окружающие их области непосредственно с помощью мощного устройства высокого давления. Воздействие воды под высоким давлением может привести к выходу устройства из строя.
- Запрещается подносить сопло близко к пыльникам (резиновым или пластиковым чехлам) или разъемам, так как вода под высоким давлением может повредить их.



К СВЕДЕНИЮ

- Мойка отсека двигателя водой, в т. ч. водой под напором, может привести к отказу электрических цепей, расположенных в отсеке двигателя.
- Ни при каких обстоятельствах не допускайте попадания воды или других жидкостей на электрические/электронные элементы внутри автомобиля, поскольку это может привести к их повреждению.

Покрытие восковым составом

Слой воска защитит краску автомобиля от загрязнений. Поддержание слоя воска на краске автомобиля защитит ее. Воск следует наносить на автомобиль, когда автомобиль в достаточной степени просохнет. Перед нанесением воска обязательно нужно помыть и просушить автомобиль. Используйте жидкий или пастообразный воск хорошего качества и следуйте инструкциям производителя. Воск наносится на металлические детали для защиты и сохранения блеска. Удаление масла, каменноугольной смолы и других схожих материалов с помощью очистительного средства обычно приведет к удалению воскового покрытия. Обязательно нанесите восковой состав на данные области, даже если нет необходимости в нанесении воска на весь автомобиль.

К СВЕДЕНИЮ

- При попытке стереть пыль или грязь с поверхности кузова при помощи куска сухой ткани на лакокрасочном покрытии останутся царапины.
- Не используйте стальные мочалки, абразивные мочалки или сильные растворители, содержащие щелочные или каустические компоненты, для очистки хромированных или анодированных алюминиевых деталей. Это может привести к повреждению, обесцвечиванию или нарушению лакокрасочного покрытия.

Восстановление повреждений лакокрасочного покрытия

Глубокие царапины или выбоины от попадания камней на окрашенную поверхность должны своевременно устраняться. Открытый металл быстро ржавеет, что, в итоге, может привести к значительным затратам на ремонт.

К СВЕДЕНИЮ

Если ваш автомобиль поврежден или требует любого ремонта или замены каких-либо металлических деталей, убедитесь, что в автомастерской проводят антикоррозионную обработку заменяемых и ремонтируемых деталей.

Уход за полированными металлическими элементами

- Для удаления дорожного гудрона и следов от насекомых пользуйтесь специально предназначенным для этого средством. Не следует использовать для этого скребок или другой острый предмет.
- Для защиты полированных поверхностей металлических деталей от коррозии, нанесите защитное восковое покрытие или предохранительное средство, содержащее хром, и натрите для большего блеска.
- В зимний период или в прибрежных районах покрывайте полированные металлические детали более толстым слоем воска или защитного средства. При необходимости покройте эти детали техническим вазелином, не вызывающим коррозии, или другим защитным составом.

Уход за нижней частью кузова

Вызывающие коррозию вещества, которые применяются для удаления снега и пыли, могут скапливаться под днищем. Если своевременно не удалять эти вещества, может ускориться коррозия элементов, расположенных под днищем автомобиля, таких как топливные трубопроводы, рама, собственно днище и элементы выхлопной системы, даже если они были обработаны средством для защиты от коррозии.

Тщательно мойте сильной струей слегка теплой или холодной воды нижнюю часть кузова автомобиля и ниши колес не реже одного раза в месяц, а также после езды по бездорожью и по окончании зимнего сезона. Уделяйте особое внимание этой части автомобиля, поскольку на ней сложно увидеть всю скопившуюся пыль и грязь. Простое смачивание въевшейся грязи без ее удаления принесет больше вреда, чем пользы.

Необходимо следить за тем, чтобы дренажные отверстия, имеющиеся в нижней части дверей, на панелях элементов подвески и деталях рамы, не забивались грязью; вода, оставшаяся в этих зонах, может стать причиной коррозии.

ОСТОРОЖНО

После мойки автомобиля проверьте работу тормозов, двигаясь на малой скорости, чтобы убедиться в том, что на элементы тормозной системы не попала вода. Если эффективность работы тормозов понизилась, высушите их, продолжая движение на малой скорости и слегка нажимая на педаль тормоза.

Обслуживание алюминиевых колес

Алюминиевые колеса имеют прозрачное защитное покрытие.

К СВЕДЕНИЮ

- Запрещается применять на алюминиевых колесах абразивные очистители, полирующие составы, растворители или металлические щетки. Они могут поцарапать или повредить покрытие.
- Чистить колеса следует после их остывания.
- Используйте для этого только мягкое мыло или нейтральное моющее средство, тщательно смывая их водой по окончании чистки. Чистите колеса после езды по дорогам, посыпанным солью. Это помогает предотвратить коррозию.
- Не промывайте колеса высокоскоростными щетками для мойки автомобилей.

- Запрещается использовать щелочные и кислотные очищающие средства.

Защита от коррозии

Защита автомобиля от коррозии

Используя для защиты от коррозии самые современные технологии проектирования и производства, мы производим автомобили самого высокого качества. Однако это только часть работы. Для обеспечения долгосрочной защиты от коррозии, требуется помощь и содействие со стороны владельца.

Основные причины появления коррозии

Основными причинами появления коррозии автомобиля являются:

- Дорожная соль, грязь и влага, которые накапливаются под днищем автомобиля.
- Сколы краски и повреждение защитных покрытий от ударов камней, гравия и истирания, а также мельчайшие царапины и вмятины, в результате которых оголенный металл становится уязвим к коррозии.

Зоны активной коррозии

Если автомобиль эксплуатируется в тех местах, где он постоянно подвергается воздействию материалов, вызывающих коррозию, защита от неё является особенно важной. Некоторыми причинами усиления коррозии являются дорожная соль, химические препараты, применяемые на дорогах, морской воздух и промышленное загрязнение.

Влага - источник коррозии

Влага создает те условия, в которых возникновение коррозии наиболее вероятно. Например, коррозионные процессы ускоряются при высокой влажности, особенно когда температура окружающего воздуха находится немного выше нуля. При таких условиях испаряющаяся слишком медленно влага поддерживает постоянный контакт материала, вызывающего коррозию, с поверхностью автомобиля.

Особенно активным источником коррозии является грязь, потому что она медленно высыхает и задерживает влагу на поверхности автомобиля. Даже если грязь кажется сухой, она все еще может содержать влагу и способствовать коррозионным процессам.

Высокие температуры тоже могут способствовать появлению коррозии плохо вентилируемых частей автомобиля, на которых может оседать влага. По всем этим причинам, особенно важно содержать ваш автомобиль в чистоте, регулярно удалять с него грязь и накопления других материалов. Это относится не только к видимым участкам, но и к днищу автомобиля.

Предупреждение коррозии

Вы можете помочь предотвратить появление коррозии следующими действиями:

Содержите свой автомобиль в чистоте.

Самый лучший способ предотвращения коррозии - это содержание вашего автомобиля в чистоте и регулярное удаление отложений материалов, её вызывающих. Очень важно обращать особое внимание на днище автомобиля.

- Если вы эксплуатируете автомобиль в регионах активной коррозии (где дороги посыпают солью, рядом с морем, в регионах с сильным промышленным загрязнением, кислотными дождями и т.п.), вы должны принимать особые меры для предотвращения коррозии. В зимнее время следует очищать струей воды днище автомобиля не реже одного раза в месяц, а после окончания зимнего периода тщательно его промыть.

- При очистке днища автомобиля необходимо уделять особое внимание элементам конструкции, расположенным в колесных нишах и прочих местах, недоступных для обозрения. Производите очистку тщательно; если просто намочить грязь, а не смыть ее, то это скорее сделает коррозию более интенсивной, а не предотвратит ее. Вода под высоким давлением и пар особенно эффективны при удалении отложений грязи и коррозионных материалов.
- При очистке нижней части дверей, элементов подвески и силовых конструкций, следите за тем, чтобы дренажные отверстия были открыты, давая возможность влаге испаряться и не скапливаться внутри, ускоряя появление коррозии.

Обеспечьте отсутствие влаги в гараже

Нельзя парковать автомобиль в сыром, плохо проветриваемом гараже. Это создает подходящие условия для коррозии. Особенно это относится к тем случаям, когда вы моете автомобиль внутри гаража или заезжаете в гараж на мокром, покрытом снегом, льдом или грязью автомобиле. Даже отапливаемый гараж может способствовать появлению коррозии, если он плохо вентилируется, и влага не испаряется.

Содержите лакокрасочные покрытия и декоративные панели в хорошем состоянии

Царапины и сколы на лакокрасочном покрытии должны быть закрыты быстровысыхающей краской как можно скорее, чтобы уменьшить вероятность возможного появления коррозии. При обнаружении незащищенного металла, рекомендуется обратиться в специализированную мастерскую по кузовному ремонту.

Птичий помет: Птичий помет является очень коррозионно-активным. Он может повредить лакокрасочное покрытие в течение считанных часов. Всегда удаляйте птичий помет как можно быстрее.

Не забывайте о салоне

Влага, вызывающая коррозию, может собираться под ковриками и покрытием пола. Периодически проверяйте отсутствие влаги под ковриками. Будьте особенно осторожны, если вы используете автомобиль для перевозки удобрений, чистящих материалов или химических реагентов.

Такие материалы необходимо перевозить только в предназначенных для этого контейнерах, и любые капли и пятна от них должны быть вытерты, вымыты чистой водой и тщательно высушены.

Уход за салоном

Общие меры предосторожности при выполнении работ по уходу за салоном

Не допускайте попадания на элементы салона таких химических веществ, как духи, косметическое масло, солнцезащитный крем, средство для чистки рук и освежитель воздуха, поскольку они могут привести к повреждению или обесцвечиванию поверхности. Если же они попали на элементы салона, немедленно вытрите их. Ознакомьтесь с инструкциями по чистке виниловых поверхностей.

К СВЕДЕНИЮ

Ни при каких обстоятельствах не допускайте попадания воды или других жидкостей на электрические/электронные элементы внутри автомобиля, поскольку это может привести к их повреждению.

К СВЕДЕНИЮ

Для очистки кожаных поверхностей (рулевое колесо, обшивка сидений и т. д.) используйте нейтральные чистящие средства или растворы с низким содержанием спирта. Использование растворов с высоким содержанием спирта или кислотных/щелочных чистящих средств может стать причиной потускнения цвета или удаления верхнего слоя кожаного покрытия.

Чистка обшивки и элементов внутренней отделки**Винил (при наличии)**

Удалите пыль и слабые загрязнения с поверхности виниловых элементов, используя метелку или пылесос. Очистите их поверхности при помощи специального очистителя для виниловых элементов.

Ткань (при наличии)

Удалите пыль и слабые загрязнения с поверхности тканевых элементов, используя метелку или пылесос. Очистите при помощи раствора нещелочного мыла, рекомендованного для тканевых обивок или ковриков. Свежие пятна удаляйте как можно быстрее, используя средство для удаления пятен с поверхности тканей. Если свежее пятно осталось незамеченным, ткань может окраситься, и ее цвет будет испорчен. Кроме того, если не обеспечивается правильный уход за материалом, его огнестойкость может снизиться.

К СВЕДЕНИЮ

Отклонение от использования рекомендуемых чистящих средств и методов может отрицательно сказаться на внешнем виде ткани и ее огнестойкости.

Кожа (при наличии)

- Особенности кожи сидений
 - Кожа изготавливается из шкуры животных и подвергается специальной обработке для дальнейшего использования. Так как это натуральный продукт, каждая часть обладает собственной толщиной и плотностью. На коже могут появляться морщины, как результат растягивания и стягивания в зависимости от температуры и влажности.
 - Сиденье выполнено из растягиваемой ткани для повышения комфортности.
 - Части, контактирующие с корпусом, изогнуты, а боковые части приподняты, что обеспечивает комфорт и стабильность при движении.
 - В ходе естественного процесса эксплуатации могут появиться морщины. Это не является дефектом изделия.



ВНИМАНИЕ

- **Гарантия не распространяется на морщины или потертости, возникающие естественным образом в ходе эксплуатации.**
- **Ремни с металлическими элементами, застежки или ключи в задних карманах могут повредить ткань сиденья.**
- **Старайтесь не намочить сиденье. Это может изменить свойства натуральной кожи.**
- **Джинсы или выцветающая одежда могут запачкать поверхность ткани, покрывающей сиденья.**

- Уход за кожаными сиденьями
 - Периодически пылесосьте сиденье, чтобы очистить его от пыли и песка. Это поможет предотвратить потертости или повреждения кожи и сохранить ее качество.
 - Регулярно протирайте кожаную поверхность сидений сухой или мягкой тканью.
 - Использование подходящего защитного средства для кожи может помочь предотвратить истирание покрытия и сохранить свет. Тщательно читайте инструкции и советуйтесь со специалистами, прежде чем использовать покрывающие или защитные средства для кожи.
 - Светлая (бежевая, кремовая бежевая) кожа легко и заметно пачкается. Регулярно чистите сиденья.
 - Не протирайте влажной тканью. Это может привести к трещинам в поверхности.
- Чистка кожаных сидений
 - Сразу удаляйте все загрязнения. См. нижеприведенные инструкции по удалению каждого вида загрязнений.
 - Косметические продукты (крем от загара, тональный крем, т. п.)
Нанесите крем для очистки кожи на ткань и протрите ей испачканное место. Сотрите крем влажной тканью и удалите воду сухой тканью.
 - Напитки (кофе, газированные напитки и т. п.)
Нанесите небольшое количество нейтрального чистящего средства и вытрите загрязнение, не размазывая.

- Масло

Немедленно вытрите масло впитывающей тканью и протрите средством для выведения пятен, предназначенном для натуральной кожи.

- Жевательная резинка

Придайте резинке твердость при помощи льда и постепенно удалите ее.

Очистка тканого материала комбинированного поясно-плечевого ремня безопасности

Очистите тканые ремни при помощи раствора нещелочного мыла, рекомендованного для матерчатых обивок или ковриков. Следуйте указаниям изготовителя мыла. Не следует отбеливать или перекрашивать тканые ремни, поскольку это может их ослабить.

Чистка стекол с внутренней стороны

Если внутренние поверхности стекол автомобиля затуманились (т.е. покрылись маслянистой, жирной или восковой пленкой), то их следует очистить при помощи очистителя для стекол. Следуйте инструкциям на упаковке средства по очистке стекол.

К СВЕДЕНИЮ

Не следует скоблить или скрести обращенную в салон поверхность заднего стекла. Это может привести к повреждению сетки обогревателя заднего стекла.

СИСТЕМА СНИЖЕНИЯ ТОКСИЧНОСТИ ВЫБРОСОВ

На систему снижения токсичности выбросов вашего автомобиля распространяется действие ограниченной гарантии. Подробная информация о гарантийных обязательствах приведена в буклете «Гарантийное и техническое обслуживание», поставляемом с автомобилем.

Ваш автомобиль оснащен системой снижения токсичности выбросов, позволяющей удовлетворить всем правилам, нормирующим состав автомобильных выбросов в атмосферу.

Ниже перечислены три установленных на автомобиле элемента такой системы:

- (1) система снижения токсичности выбросов из картера двигателя
- (2) система снижения токсичности выбросов из топливного бака
- (3) система снижения токсичности выхлопных газов

В целях обеспечения надлежащего функционирования системы снижения токсичности выбросов рекомендуется обратиться в официальный дилерский центр Genesis Branded products для выполнения технического обслуживания в соответствии с приведенным в данном руководстве графиком технического обслуживания.

К СВЕДЕНИЮ

Меры предосторожности при проведении проверок и испытаний в процессе технического обслуживания (с электронной системой стабилизации курсовой устойчивости (ESC))

- Во избежание пропуска зажигания в процессе динамометрического испытания, выключите электронную систему стабилизации курсовой устойчивости (ESC), нажав на переключатель “ESC”.

- После завершения динамометрического теста, включите систему ESC повторным нажатием переключателя “ESC”.

1. Система снижения токсичности выбросов из картера двигателя

В автомобиле предусмотрена система вентиляции картера двигателя, которая предотвращает загрязнение окружающей среды газами из картера двигателя. Эта система подает в картер свежий отфильтрованный воздух через гибкий шланг подачи воздуха. Внутри картера этот свежий воздух смешивается с картерными газами, и эта смесь затем попадает во впускную магистраль двигателя через клапан системы вентиляции картера двигателя.

2. Система снижения токсичности выбросов из топливного бака

Система снижения токсичности выбросов из топливного бака предотвращает попадание паров топлива в атмосферу.

Накопитель

Пары, появляющиеся в результате испарения топлива в топливном баке, собираются в накопителе, пока двигатель не работает. Во время работы двигателя топливные пары, собранные в накопителе, подаются в сглаживающий ресивер через электромагнитный клапан управления продувкой накопителя топливных паров.

Электромагнитный клапан управления продувкой накопителя топливных паров (PCSV)

Электромагнитный клапан управления продувкой накопителя топливных паров управляется блоком ECM; при низкой температуре жидкости в системе охлаждения во время работы двигателя в режиме холостого хода, клапан находится в закрытом положении, и поэтому топливные пары не попадают в ресивер впускной магистрали. После того, как двигатель прогреется во время обычного движения автомобиля, этот клапан открывается, пропуская тем самым пары топлива в ресивер впускной магистрали.

3. Система снижения токсичности выхлопных газов

Система снижения токсичности выхлопных газов с высокой эффективностью контролирует состав выхлопных газов, сохраняя при этом хорошие ходовые качества автомобиля.

Меры предосторожности, касающиеся выхлопных газов двигателя (угарный газ)

- Угарный газ может присутствовать среди прочих выхлопных газов. Таким образом, при появлении любого запаха выхлопных газов внутри вашего автомобиля, необходимо, чтобы автомобиль был немедленно проверен и отремонтирован. Если вы подозреваете, что выхлопные газы попадают в салон, дальнейшее движение в автомобиле допускается, только если все окна открыты. В этом случае автомобиль также должен быть незамедлительно проверен и отремонтирован.

ОСТОРОЖНО

Выхлопные газы двигателя содержат угарный газ (СО). Несмотря на отсутствие у него цвета и запаха, он является опасным и может привести к смерти при его вдыхании. Во избежание отравления СО следуйте указаниям, перечисленным ниже.

- Не держите двигатель включенным в закрытых помещениях (таких, как гаражи) дольше, чем это необходимо для въезда или выезда из помещения.
- Если автомобиль стоит с включенным двигателем на открытом пространстве в течение достаточно продолжительного времени, настройте систему вентиляции (по мере необходимости) таким образом, чтобы происходила подача наружного воздуха в салон.
- Не следует сидеть в припаркованном или остановленном автомобиле с включенным двигателем в течение продолжительного времени.
- Если двигатель глохнет или не может завестись, чрезмерное количество попыток запустить двигатель может привести к выходу из строя системы снижения токсичности выбросов.

Меры предосторожности, связанные с использованием каталитического нейтрализатора (при наличии)

⚠ ОСТОРОЖНО

- Горячие выхлопные газы могут зажечь воспламеняющиеся предметы, находящиеся под днищем вашего автомобиля. Не паркуйте, оставляйте или проезжайте около воспламеняющихся объектов, таких как трава, растения, бумага, листья и др.
- Выхлопная система и каталитическая система сильно нагреваются во время работы двигателя и остаются горячими сразу после выключения двигателя.

Следует соблюдать осторожность, так как в случае контакта с деталями системы выпуска отработавших газов или каталитическим нейтрализатором вероятно получение ожогов.

Также не снимайте радиатор вокруг выхлопной системы, не закрывайте нижнюю часть автомобиля и не закрывайте автомобиль, пытаясь бороться с коррозией. В некоторых условиях это может привести к возгоранию.

Ваш автомобиль оборудован каталитическим нейтрализатором для снижения токсичности выхлопа. В связи с этим, необходимо принимать следующие меры предосторожности:

- Используйте только НЕЭТИЛИРОВАННЫЙ БЕНЗИН (для автомобилей с бензиновым двигателем).
- Прекращайте эксплуатацию автомобиля при наличии признаков неисправности двигателя, таких как пропуск зажигания, или при заметном снижении характеристик автомобиля.
- Не используйте двигатель не по назначению, а также не подвергайте его чрезмерным нагрузкам. Примеры использования двигателя не по назначению включают движение при выключенном двигателе, а также спуск по крутым склонам при включенной передаче и выключенном двигателе.

- Не оставляйте двигатель в течение продолжительного времени (более пяти минут) в режиме холостого хода.
- Запрещается вносить изменения в конструкцию или режим работы любого элемента двигателя и системы снижения токсичности выбросов. Данная работа должна выполняться официальным дилером продуктов марки Genesis.
- Избегайте движения, если уровень топлива очень низкий. Отсутствие топлива может привести к пропуску зажигания и стать причиной чрезмерной нагрузки каталитического нейтрализатора.

Невыполнение этих указаний может привести к повреждению каталитического нейтрализатора и автомобиля в целом.

Кроме того, такие действия могут стать причиной прекращения действия гарантийных обязательств.

Технические характеристики & Информация для потребителя

Габаритные размеры	8-2
Двигатель	8-2
Мощность ламп освещения	8-3
Шины и колеса	8-4
Система кондиционирования воздуха.....	8-5
Масса транспортного средства и объем багажа ..	8-6
Рекомендуемые смазочные материалы и информация об объемах.....	8-7
Рекомендации по моторному маслу (Для Европы).....	8-9
Рекомендуемые значения коэффициента вязкости по классификации SAE.....	8-9
Серийный номер автомобиля (VIN).....	8-11
Сертификационная табличка автомобиля	8-11
Табличка технических характеристик/ значений давления в шинах.....	8-12
Серийный номер двигателя	8-12
Этикетка компрессора кондиционера	8-12
Декларация о соответствии	8-13
Этикетка топлива	8-13

ГАБАРИТНЫЕ РАЗМЕРЫ

Параметр		мм (дюйм)
Общая длина		4 685 (184,45)
Общая ширина		1 850 (72,83)
Общая высота		1 400 (55,12)* ¹ / 1 420 (55,91)
Колея передних колес	225/45R18	1 596 (62,83)
	225/40ZR19	1 596 (62,83)
Колея задних колес	225/45R18	1 632 (64,25)
	255/35ZR19	1 604 (63,15)
Колесная база		2 835 (111,61)

*¹: Если установлена система подвески с электронным управлением (ECS)

ДВИГАТЕЛЬ

Двигатель	Рабочий объем	Диаметр х Ход поршня	Порядок работы цилиндров	Кол-во цилиндров
2,0 л T-GDI	1 998 куб. см (121,9 куб. дюйма)	86 х 86 мм (3,39 х 3,39 дюйма)	1-3-4-2	Рядный, 4-цилиндровый
3,3 л T-GDI	3 342 куб. см (203,94 куб. дюйма)	92 х 83,8 мм (3,78 х 3,2999 дюйма)	1-2-3-4-5-6	V-образный, 6-цилиндровый

МОЩНОСТЬ ЛАМП ОСВЕЩЕНИЯ

		Лампы		Тип лампы	Мощность
Спереди	Тип А	Фара	Дальний свет	НВ3	60W
			Ближний свет	НВ3	60W
		Лампа указателя поворота		PY21W	21W
		Дневные ходовые и габаритные огни		LED	LED
	Тип В	Фара	Дальн./ближн.	LED	LED
			Дальний свет	LED	LED
		Дневные ходовые и габаритные огни		LED	LED
		Лампа указателя поворота		LED	LED
Боковой повторитель указателя поворота		LED	LED		
Сзади	Тип А	Габаритный огонь/стоп-сигнал		LED	LED
		Сток-сигнал		P21/5W	21W
		Лампа указателя поворота		PY21W	21W
		Фонарь заднего хода		W16W	16W
	Тип В	Габаритный огонь/стоп-сигнал		LED	LED
		Сток-сигнал		LED	LED
		Лампа указателя поворота		PY21W	21W
		Фонарь заднего хода		W16W	16W
	Противотуманный фонарь		LED	LED	
	Фонарь освещения номерного знака		LED	LED	
Верхний стоп-сигнал		LED	LED		
Салон	Лампа направленного освещения		LED	LED	
	Плафон освещения салона		LED	LED	
	Фонарь освещения вещевого ящика		LED	LED	
	Лампа освещения багажника		LED	LED	
	Лампа аксессуарного зеркала		LED	LED	

ШИНЫ И КОЛЕСА

Элемент	Размер шины	Размер колеса	Грузоподъемность		Максимальная скорость		Давление воздуха [кПа (фунты/кв. дюйм)]				Момент затяжки колесной зажимной гайки [кгс•м (фунт-сила-фут, Нм)]
							Нормальная нагрузка		Максимальная нагрузка		
			LI*1	кг	SS*2	км/ч	Спереди	Сзади	Спереди	Сзади	
Полноразмерное колесо	225/45R18	8,0J x 18	95	690	Y	300	250 (36)	270 (39)	260 (38)	270 (39)	11~13 (79~94, 107~127)
	225/40ZR19	8,0J x 19	93	650	Y	300	250 (36)	-	260 (38)	-	
	255/35ZR19	8,5J x 19	96	710	Y	300	-	250 (36)	-	270 (39)	
Компактное запасное колесо	T135/80R18	4,0T x 18	104	900	M	130	420 (60)		420 (60)		

*1 : Индекс нагрузки

*2 : Символ нагрузки

К СВЕДЕНИЮ

- Если вскоре ожидается похолодание, к стандартному давлению воздуха в шинах согласно спецификации разрешается добавить 20 кПа (3 фунта/дюйм). Обычно, снижение давления составляет 7 кПа (1 фунт/дюйм) на каждые 7 °C (12 °F) понижения температуры. Если ожидаются экстремальные изменения температуры, регулярно проверяйте давление в шинах, так как они должны быть накачаны надлежащим образом.
- В основном, давление снижается при движении на большой высоте над уровнем моря. Таким образом, если планируется поездка в высокогорную местность, проверьте давление в шинах заранее. При необходимости накачайте их до нужного уровня (добавление воздуха в зависимости от высоты на уровне моря: +10 кПа/1 км (+2,4 фунта/дюйм/1 миля).

⚠ ВНИМАНИЕ

Все используемые для замены шины должны соответствовать по размеру оригинальным. Использование шин другого размера может отрицательно сказаться на управляемости транспортного средства.

СИСТЕМА КОНДИЦИОНИРОВАНИЯ ВОЗДУХА

Позиция		Масса или объем	Классификация
Хладагент	Тип А	575 ~ 625 г (20,3 ~ 22,1 унц.)	R-134a
	Тип В	545 ~ 595 г (19,2 ~ 21,0 унц.)	R-1234yf
Компрессорное масло		90 ~ 110 г (3,1 ~ 3,9 унц.)	PAG (FD46XG)

Для получения более полной информации рекомендуется обратиться в официальный дилерский центр продукции марки Genesis.

МАССА ТРАНСПОРТНОГО СРЕДСТВА И ОБЪЕМ БАГАЖА

Позиция	Полная масса автомобиля				Объем багажника
	2,0 л T-GDI		3,3 T-GDI		
	2WD	AWD	2WD	AWD	
За исключением Европы	2 110 кг (4 652 фунта)	2 175 кг (4 795 фунтов)	2 180 кг (4 806 фунтов)	2 245 кг (4 949 фунтов)	330 л (11,7 куб. фута)
Для Европы	2 085 кг (4 597 фунтов)	2 150 кг (4 740 фунтов)	-	-	

2WD: Привод на 2 колеса

AWD: Полный привод

РЕКОМЕНДУЕМЫЕ СМАЗОЧНЫЕ МАТЕРИАЛЫ И ИНФОРМАЦИЯ ОБ ОБЪЕМАХ

Для достижения оптимального режима работы двигателя и трансмиссии, а также увеличения их сроков службы используйте только качественные смазочные материалы. Качественные смазочные материалы также влияют на эффективность работы двигателя и снижают расход топлива.

На вашем автомобиле рекомендуется использовать следующие смазочные материалы и жидкости:

Смазочный материал		Объем	Классификация	
Моторное масло *1 *2 (слив и залив) Рекомендуется 	бензин	2,0 л T-GDI	5,7 л (6,02 US qt.)	ACEA C2 или выше / 0W-30
		3,3 л T-GDI	6,9 л (7,29 US qt.)	ACEA A5 или выше / 5W-30
Жидкость для АКПП		9,2 л (9,72 US qt.)	GS ATF SP-IV-RR Оригинальн. Genesis/Hyundai ATF SP-IV-RR	
Охлаждающая жидкость	2,0 л T-GDI	7,4 л (7,8 US qt.)	Смесь антифриза и дистиллированной воды (охлаждающая жидкость на основе этиленгликоля для алюминиевого радиатора)	
	3,3 л T-GDI	10,7 л (11,3 US qt.)		
Тормозная жидкость		0,7 ~ 0,8 л (0,7 ~ 0,8 US qt.)	FMVSS116 DOT-3 или DOT-4	

*1 : См. рекомендуемые классы вязкости SAE на странице 9.

*2 : В настоящее время в наличии имеется масло с маркировкой Enrgy Conserving Oil (энергосберегающее моторное масло). Помимо прочих положительных эффектов, применение такого масла способствует экономии расхода топлива за счет сокращения потребления топлива, необходимого для преодоления трения деталей двигателя. Зачастую эти улучшения трудно оценить при ежедневном вождении, однако суммарная экономия средств и энергии за год оказывается внушительной.

Смазочный материал		Объем	Классификация
Масло заднего дифференциала * ³ (без LSD)	2,0 л T-GDI	1,2 л (1,26 амер. кварт)	МАСЛО ДЛЯ ГИПОИДНЫХ ПЕРЕДАЧ API GL-5, SAE 75W/85 (ТРАНСМИССИОННОЕ МАСЛО SK HK SYN 75W85)
	3,3 л T-GDI	1,3 л (1,37 амер. кварт)	
Масло заднего дифференциала * ³ * ⁴ (с LSD)	2,0 л T-GDI	1,3 л (1,37 амер. кварт)	МАСЛО ДЛЯ ГИПОИДНЫХ ПЕРЕДАЧ API GL-5 SAE 75W/85 (ТРАНСМИССИОННОЕ МАСЛО SK HK JL SYN LSD 75W85 PLUS)
	3,3 л T-GDI	1,4 л (1,47 амер. кварт)	
Масло переднего дифференциала * ³ (AWD)		0,7 л (0,74 амер. кварт)	МАСЛО ДЛЯ ГИПОИДНЫХ ПЕРЕДАЧ API GL-5, SAE 75W/85 (ТРАНСМИССИОННОЕ МАСЛО SK HK SYN 75W85)
Масло раздаточной коробки (AWD)	Передача/ сцепление	0,57 л (0,60 амер. кварт)	SHELL TF 0870B
	Привод	0,25 л (0,26 амер. кварт)	
Улучшение		60 л (15,8 амер. галлона)	См. «Требования к качеству топлива» в предисловии.

*³ : Вне зависимости от интервалов замены масла заменяйте масло немедленно при погружении заднего или переднего дифференциала в воду.

*⁴ : При замене масла заднего дифференциала обязательно используйте масло для Limited Slip Differential (если установлен дифференциал повышенного трения).

Рекомендации по моторному маслу (Для Европы)

Поставщик	Продукция
	Бензиновый двигатель
Shell	Helix Ultra AH 5W30
	Helix Ultra A5/B5 0W30

Рекомендуемые значения коэффициента вязкости по классификации SAE

ВНИМАНИЕ

Обязательно убедитесь в чистоте пространства вокруг крышки любой заливной горловины, сливного отверстия и масляного щупа перед проверкой уровня масла или его заменой. Это особенно важно при эксплуатации транспортного средства в пыльных и загрязненных условиях и при езде по грунтовым дорогам. Очистка крышки и щупа предотвратит попадание пыли и песка в двигатель и другие механизмы, которые могут быть повреждены.

Вязкость моторного масла влияет на расход топлива и на эксплуатацию в холодную погоду (запуск двигателя и подача масла). Моторное масло низкой вязкости обеспечивает лучший уровень экономии топлива и лучшую работу двигателя в холодную погоду, а масло с высоким коэффициентом вязкости необходимо для требуемого уровня смазки двигателя в жарких условиях. Использование масел со значениями коэффициентов вязкости, отличными от рекомендуемых, может привести к выходу двигателя из строя.

При выборе типа масла, принимайте во внимание диапазон температур, в которых будет эксплуатироваться ваш автомобиль до следующей замены масла.

Выбирайте рекомендуемые значения коэффициента вязкости из таблицы.

Диапазон температур для рекомендуемых значений коэффициента вязкости по классификации SAE										
Температура	°C	-30	-20	-10	0	10	20	30	40	50
	(°F)	-10	0	20	40	60	80	100	120	
2,0 T-GDI *1	20W-50									
	15W-40									
	10W-30									
	0/5W-30, 5W-40									
3,3 T-GDI *2	20W-50									
	15W-40									
	10W-30									
	5W-30, 5W-40									

*1: Для улучшения экономии топлива рекомендуется использовать моторное масло классов вязкости SAE 0W-30. Но если такого моторного масла в вашей стране нет, выберите соответствующее моторное масло исходя из данных вязкости масла, представленные в таблице.

*2: Для улучшения экономии топлива рекомендуется использовать моторное масло классов вязкости SAE 5W-30. Но если такого моторного масла в вашей стране нет, выберите соответствующее моторное масло исходя из данных вязкости масла, представленные в таблице.

СЕРИЙНЫЙ НОМЕР АВТОМОБИЛЯ (VIN)

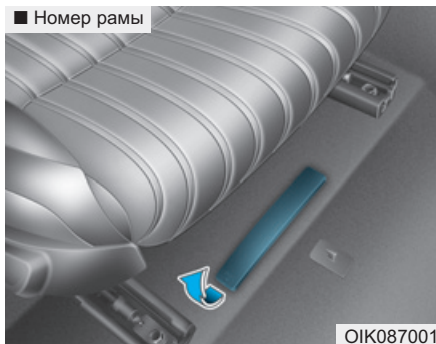

Серийный номер автомобиля - это номер, который используется при регистрации вашего транспортного средства и применяется во всех правовых случаях, относящихся к вопросам прав собственности на автомобиль и т.д.

Номер выбит на полу под пассажирским сиденьем. Для проверки номера необходимо открыть крышку.

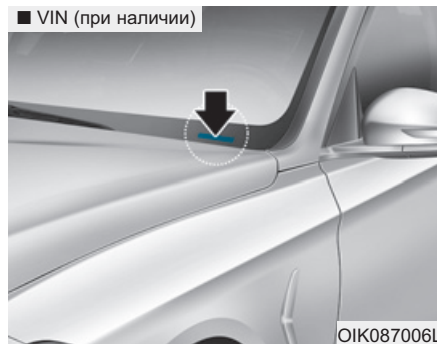

Идентификационный номер автомобиля (VIN) также имеется на табличке в верхней части приборной панели. Номер на этой табличке хорошо виден снаружи автомобиля через ветровое стекло.

СЕРТИФИКАЦИОННАЯ ТАБЛИЧКА АВТОМОБИЛЯ

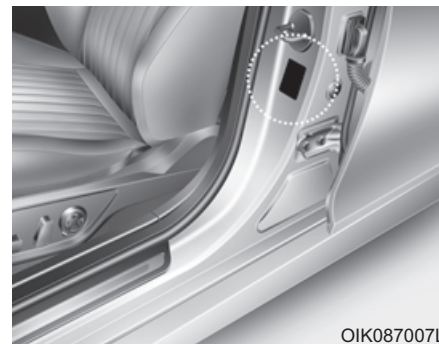

Сертификационная табличка автомобиля на центральной стойке со стороны водителя (или переднего пассажира) содержит идентификационный номер транспортного средства (VIN).

ТАБЛИЧКА ТЕХНИЧЕСКИХ ХАРАКТЕРИСТИК/ЗНАЧЕНИЙ ДАВЛЕНИЯ В ШИНАХ

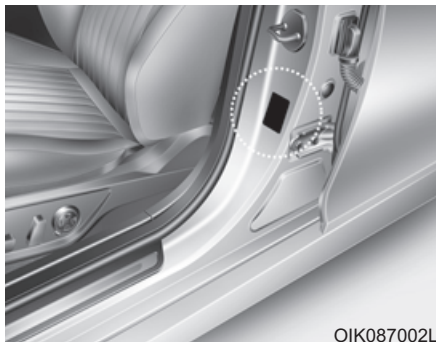

ОИК087002L

Установленные на вашем автомобиле шины выбраны для обеспечения наилучших характеристик управляемости автомобиля.

Табличка технических характеристик шин находится на внешней панели средней стойки со стороны водителя и содержит информацию о рекомендуемом давлении в шинах вашего автомобиля.

СЕРИЙНЫЙ НОМЕР ДВИГАТЕЛЯ

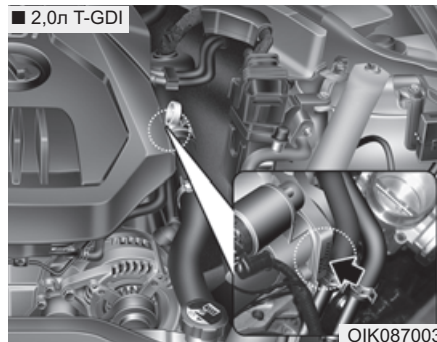

■ 3,3л T-GDI

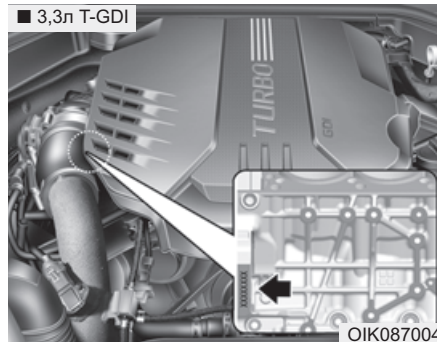

Серийный номер двигателя выбит на блоке цилиндров, как показано на рисунке.

ЭТИКЕТКА КОМПРЕССОРА КОНДИЦИОНЕРА



На этикетке компрессора указан тип установленного на транспортном средстве компрессора, включая модель, каталожный номер поставщика, серийный номер изделия, хладагент (1) и рефрижераторное масло (2).

ДЕКЛАРАЦИЯ О СООТВЕТСТВИИ (ПРИ НАЛИЧИИ)

■ Пример



Составляющие автомобиля, излучающие радиоволны, соответствуют нормативам и другим соответствующим положениям Директивы 1995/5/ЕС. Дополнительная информация, включая декларацию изготовителя о соответствии, доступна на веб-сайте GENESIS BRAND по следующему адресу:
<http://service.hyundai-motor.com>

ЭТИКЕТКА ТОПЛИВА (ПРИ НАЛИЧИИ)

Наклейка на крышке люка топливного бака с указанием типа топлива.

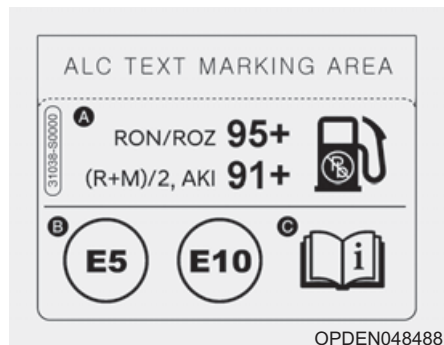

- A. Рейтинг октана неэтилированного бензина
- 1) RON/ROZ: Октановое число бензина по исследовательскому методу
 - 2) (R+M)/2, AKI: Противодетонационный индекс

В. Идентификаторы для бензинового топлива

* Данный значок обозначает, что использование топлива допустимо. Не используйте какое-либо другое топливо.

С. Более подробная информация приводится в разделе «Требования к топливу» в введении.